

ARTYKUŁY BIUROWE

2022/2023

Bantex

≡ TOP 2000 ≡



ELBa

UNILUX

LINEX[®]

1

ARCHIWIZACJA I ORGANIZACJA DOKUMENTÓW

Segregatory dźwigniowe	2	Albumy ofertowe	20
Segregatory ringowe	6	Teczki na dokumenty	21
Przekładki	8	Teczki specjalistyczne	28
Koszulki krystaliczne	11	Pojemniki i szuflady	29
Koszulki groszkowe	12	Kartony i archiwizacyjne	32
Koszulki specjalistyczne	14	Spinki archiwizacyjne	35
Obwoluty	16		
Skoroszyty	17		

2

ARCHIWIZACJA ZAWIESZKOWA

Teczki zawieszkowe	38	Akcesoria do teczek zawieszkowych	42
Skoroszyty zawieszkowe	41		

3

AKCESORIA BIUROWE

Notatniki	46	Koperty	56
Kołozeszyty, zeszyty, bruliony, kołobruliony	48	Noże, ostrza i nożyczki biurowe	57
Bloki notatnikowe	52	Ołówki, kleje, korektor	58
Skorowidze teleadresowe	53	Gumki do ścierania	59
Bloki do flipchartów	53	Wizytownik	60
Karteczki samoprzylepne	54	Akcesoria czyszczące	60

4

WYPOSAŻENIE BIURA

Lampki biurkowe	63	Wałek do masażu	80
Lampki do laptopa	66	Podnóżki	80
Lampki biurkowe	67	Regulowane biurko	82
Lampy podłogowe	74	Podstawka pod monitor	82
Zegary	75	Biurko elektryczne, taboret	83
Wieszaki	79	Podkładki na biurko	84

5

AKCESORIA KOMPUTEROWE

Plecak na laptopa	86	Torba podróżna	87
Teczka na laptopa	87	Torebka na laptopa, etui	88

1

ARCHIWIZACJA I ORGANIZACJA DOKUMENTÓW

segregatory dźwigniowe	2
segregatory ringowe	6
przekładki	8
koszulki krystaliczne	11
koszulki groszkowe	12
koszulki specjalistyczne	14
obwoluty	16
skoroszyty	17
albumy ofertowe	20
teczki na dokumenty	21
teczki specjalistyczne	28
pojemniki i szuflady	29
kartony archiwizacyjne	32
spinki archiwizacyjne	35



Segregatory dźwigniowe 80 mm My Colour



- Oklejone na zewnątrz i wewnątrz folią PP 100 mic. o skórzanej strukturze
- 4 dodatkowe etykiety grzbietowe
- Uchwyt mechanizmu zakończony plastikowym elementem z motywem lwa
- Na grzbiecie otwór na palec z niklowanym pierścieniem
- Dwa okute otwory Rado na przedniej okładce
- Dolna krawędź wzmocniona technologią Strong Line, nie rysuje półki
- Możliwość personalizacji za pomocą aplikacji www.myoxfordprint.com
- Szerokość grzbietu: 80 mm
- Logo tłoczone na grzbiecie
- Format: A4
- Grubość kartonu: 2,2 mm
- 10 wersji kolorystycznych
- Jednostka sprzedaży 10 szt.

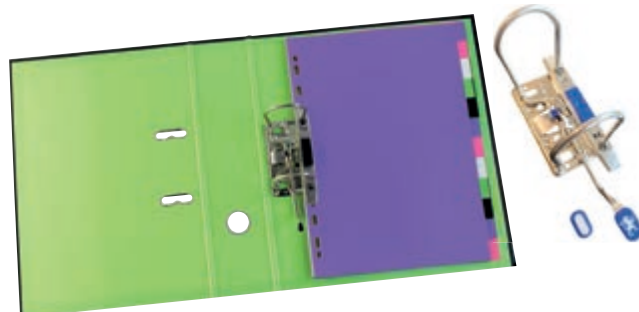

INDEKS	KOLOR	KOD KRESKOWY
100081030	biało-fioletowy	4 002030 153486
100081031	biało-różowy	4 002030 153424
100081032	biało-oliwkowy	4 002030 153455
100081033	czarno-biały	4 002030 153301
100081034	czarno-fioletowy	4 002030 153394
100081035	czarno-różowy	4 002030 153332
100081036	czarno-oliwkowy	4 002030 153363
100081037	oliwkowo-różowy	4 002030 153516
100081038	fioletowo-oliwkowy	4 002030 153547
100025923	niebiesko-zielony	4 002030 165953
100023638		4 002030 159839
100023639		4 002030 159860



INDEKS	KOLOR	KOD KRESKOWY
100202099	● żółty	4 002030 139244
100202107	● zielony	4 002030 139305
100202095	● jasnoniebieski	4 002030 139480
100202108	● jasnozielony	4 002030 139428
100202094	● niebieski	4 002030 139213
100202103	● pomarańczowy	4 002030 139541
100025178	● różowy	4 002030 162068
100202105	● czerwony	4 002030 139336
100202102	● czarny	4 002030 139367
100025176	● turkusowy	4 002030 162006
100202100	● fioletowy	4 002030 139459



Segregatory dźwigniowe 50 mm PRO+



- Mocny mechanizm dociskający
- Uchwyt mechanizmu zakończony plastikowym elementem z logo Elba
- Dwa okute otwory Rado na przedniej okładce
- Na grzbiecie otwór na palec z niklowanym pierścieniem
- Oklejone na zewnątrz i wewnątrz folią PP 100 mic. o tekstylnej strukturze
- Na grzbiecie wymienna etykieta o długości 18,5 cm
- Dolne krawędzie wzmocnione metalową szyną
- Szerokość grzbietu: 50 mm
- Logo tłoczone na grzbiecie
- Format: A4
- Grubość kartonu: 2,2 mm
- 11 wersji kolorystycznych
- Jednostka sprzedaży: 10 szt.



INDEKS	KOLOR	KOD KRESKOWY
100202166	● żółty	4 002030 138889
100202174	● zielony	4 002030 138940
100202162	● jasnoniebieski	4 002030 139121
100202175	● jasnozielony	4 002030 139060
100202161	● niebieski	4 002030 138858
100202170	● pomarańczowy	4 002030 139183
100023300	● różowy	4 002030 142114
100202172	● czerwony	4 002030 138971
100202169	● czarny	4 002030 139008
100023299	● turkusowy	4 002030 142107
100202167	● fioletowy	4 002030 139091



Segregatory dźwigniowe 80 mm PRO+



- Mocny mechanizm dociskający
- Uchwyt mechanizmu zakończony plastikowym elementem z logo Elba
- Dwa okute otwory Rado na przedniej okładce
- Na grzbiecie otwór na palec z niklowanym pierścieniem
- Oklejone na zewnątrz i wewnątrz folią PP 100 mic. o tekstylnej strukturze
- Na grzbiecie wymienna etykieta o długości 18,5 cm
- Dolne krawędzie wzmocnione metalową szyną
- Szerokość grzbietu: 80 mm
- Logo tłoczone na grzbiecie
- Format: A4
- Grubość kartonu: 2,2 mm
- 11 wersji kolorystycznych
- Jednostka sprzedaży: 10 szt.



Segregatory dźwigniowe XXL 80 mm

- Oklejone na zewnątrz folią PP 100 mic. o skórzanej strukturze
- Wewnątrz biała wyklejka papierowa
- Dwustronna, wymienna etykieta opisowa w kolorze segregatora
- Dwa okute otwory Rado na przedniej na grzbiecie otwór na palec z niklowanym pierścieniem
- Dolne krawędzie wzmocnione metalową szyną
- 15% oszczędności w kosztach - zawartość 7 standardowych segregatorów mieści się w 6 segregatorach XXL
- Szerokość grzbietu: 80 mm
- Format: A4
- Grubość kartonu: 2 mm
- 12 kolorów
- Jednostka sprzedaży: 20 szt.



INDEKS	KOLOR	KOD KRESKOWY
100551784	niebieski	5 702231 046011
100551785	szary	5 702231 046059
100551786	żółty	5 702231 046066
100551787	biały	5 702231 046073
100551788	czerwony	5 702231 046097
100551789	czarny	5 702231 046103
100551790	jasnoniebieski	5 702231 046110
100551791	bordowy	5 702231 046141
100551792	zielony	5 702231 046158
100551793	fioletowy	5 702231 046219
100551794	turkusowy	5 702231 046226
100551795	grafitowy	5 702231 046257



wysokość mechanizmu 8 cm

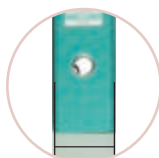

szerokość grzbietu 8 cm



Segregatory dźwigniowe 75 mm Budget Classic

- Mocny mechanizm dociskający
- Oklejone na zewnątrz folią PP 100 mic. o płóciennej strukturze, wewnątrz wyklejkę papierową w kolorze szarym
- Dwustronna, wymienna etykieta opisowa
- Dwa okute otwory Rado na przedniej okładce
- Dolne krawędzie wzmocnione metalową szyną
- Szerokość grzbietu: 75 mm
- Format: A4
- Grubość kartonu: 1,9 mm
- 6 kolorów
- Jednostka sprzedaży: 25 szt.



INDEKS	KOLOR	KOD KRESKOWY
400136278	granatowy	5 901466 228883
400044104	niebieski	5 901466 214916
400044672	żółty	5 901466 215029
400044102	zielony	5 901466 214879
400044103	czarny	5 901466 214893
400044101	czerwony	5 901466 214855
400143822	fioletowy	5 901466 229606
400143824	biały	5 901466 229644
400143826	szary	5 901466 229682
400143828	pomarańczowy	5 901466 229729



INDEKS	KOLOR	KOD KRESKOWY
100551796	niebieski	5 702231 047018
100551797	szary	5 702231 047056
100551798	żółty	5 702231 047063
100551799	biały	5 702231 047070
100551800	czerwony	5 702231 047094
100551801	czarny	5 702231 047100
100551802	jasnoniebieski	5 702231 047117
100551803	bordowy	5 702231 047148
100551804	zielony	5 702231 047155
100551805	fioletowy	5 702231 047216
100551806	turkusowy	5 702231 047223
100551807	grafitowy	5 702231 047254



wysokość
mechanizmu 5 cm

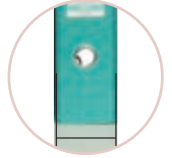

szerokość
grzbietu 5 cm

Segregatory dźwigniowe 50 mm

Bantex

- Oklejone na zewnątrz folią PP 100 mic. o skórzanej strukturze
- Wewnątrz biała, papierowa wyklejka
- Dwustronna, wymienna etykieta opisowa w kolorze segregatora
- Dwa okute otwory Rado na przedniej okładce
- Na grzbiecie otwór na palec z niklowanym pierścieniem
- Dolne krawędzie wzmocnione metalową szyną
- Szerokość grzbietu: 50 mm
- Format: A4
- Grubość kartonu: 2 mm
- 12 kolorów
- Jednostka sprzedaży: 20 szt.



INDEKS	KOLOR	KOD KRESKOWY
400136279	granatowy	5 901466 228906
400044676	niebieski	5 901466 215104
400044678	żółty	5 901466 215142
400044674	zielony	5 901466 215067
400044675	czarny	5 901466 215081
400044673	czerwony	5 901466 215043
400143823	fioletowy	5 901466 229620
400143825	biały	5 901466 229668
400143827	szary	5 901466 229705
400143829	pomarańczowy	5 901466 229743



Segregatory dźwigniowe 50 mm Budget Classic

Bantex
Budget

- Mocny mechanizm dociskający
- Oklejone na zewnątrz folią PP 100 mic. o płócienną strukturze, wewnątrz wyklejka papierową w kolorze szarym
- Dwustronna, wymienna etykieta opisowa
- Dwa okute otwory Rado na przedniej okładce
- Dolne krawędzie wzmocnione metalową szyną
- Szerokość grzbietu: 50 mm
- Format: A4
- Grubość kartonu: 1,9 mm
- 6 kolorów
- Jednostka sprzedaży: 30 szt.



Segregatory dźwigniowe 75 mm RADO z podwójnym mechanizmem



- Oklejone na zewnątrz i wewnątrz folią PVC
- Dwustronna, wymienna etykieta opisowa
- Cztery okute otwory Rado na przedniej okładce
- Dolna krawędź wzmocniona technologią Strong Line
- Możliwość personalizacji za pomocą aplikacji www.myoxfordprint.com
- Szerokość grzbietu: 75 mm
- Format: A4
- Jednostka sprzedaży: 20 szt.

INDEKS	KOLOR	KOD KRESKOWY
100551851	● czarny	4 1002030 101692



Segregatory ringowe 20 i 40 mm 2nd Life



- Ekologiczna seria 2nd Life pochodząca z recyklingu
- 4 ringi typu O o średnicy 15 lub 30 mm
- Segregator 2-ringowy o kodzie 400084984
- Wykonany z przejrzystego PP
- Szerokość grzbietu: 20 i 40 mm
- 20 mm: grubość 500 mic.
- 40 mm: grubość 800 mic.
- Pojemność do 100 lub 250 kartek
- Etykieta opisowa na grzbiecie
- Miks kolorów: biały, niebieski, zielony, fioletowy, różowy



INDEKS	SZER. GRZBIETU	FORMAT	JEDNOSTKA SPRZEDAŻY	KOLOR	KOD KRESKOWY
400059560	20 mm	A4	12 szt.	● miks	3 045050 199493
400059564	40 mm	A4+	10 szt.	● miks	3 045050 199615
400084984	20 mm	A4	4szt.	● miks	3 045050 352966
400065868	20 mm	A4+	4 szt.	● miks	3 045050 354571



You Tube Zobacz film na YouTube Hamelin Polska





Segregatory ringowe 20 i 40 mm Urban

- Wykonane z polipropylenu
- 4 ringi typu O o średnicy 15 lub 30 mm
- Szerokość grzbietu: 20 i 40 mm
- 20 mm: grubość 450 mic.
- 40 mm: grubość 750 mic.
- Pojemność do 100 lub 250 kartek
- Etykieta opisowa na grzbiecie
- Format: A4
- Jednostka sprzedaży: 10 szt.

Przezroczyste



Czarny



INDEKS	GRZBIET	KOLOR	KOD KRESKOWY
400147090	20 mm	● czarny	3 045050 456701
400147042	20 mm	● miks przezroczysty	3 045050 456626
400147049	40 mm	● czarny	3 045050 456671
400147047	40 mm	● miks przezroczysty	3 045050 456640



Segregatory ringowe Floral

- Wykonany z kartonu oklejonego folią soft touch
- 4 ringi typu „O” o średnicy 30 mm
- Szerokość grzbietu: 40 mm
- Pojemność do 250 kartek
- Format: A4
- Jednostka sprzedaży: 10 szt.

INDEKS	KOLOR	KOD KRESKOWY
400113679	Kwiatowy	3 045050 400896

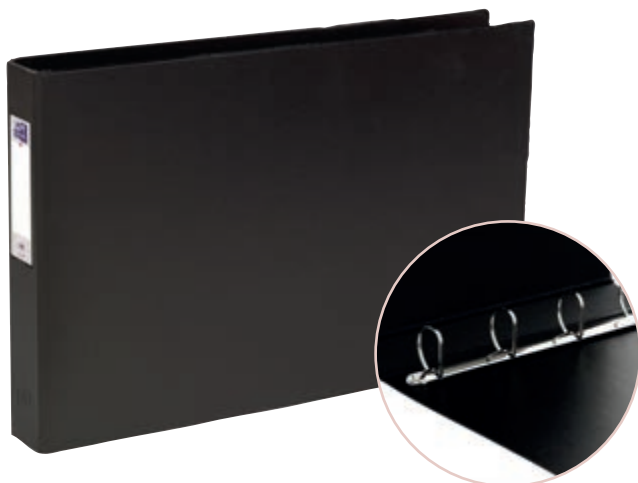

Segregatory ringowe PVC

- Oklejane na zewnątrz i wewnątrz folią PVC
- Dwustronna, wymienna etykieta opisowa
- 4-ringowy mechanizm w kształcie litery D
- Format: A3 w poziomie
- Szerokość grzbietu: 55 mm
- Jednostka sprzedaży: 1 szt.

INDEKS	ORIENTACJA	KOLOR	KOD KRESKOWY
400000113	pozioma	● czarny	5 702231 268109



Przekładki polipropylenowe z nadrukowanymi indeksami



- Wykonane z mocnego, elastycznego, kolorowego PP
- Numeryczne przekładki do segregatora
- Uniwersalna perforacja umożliwia wpięcie do każdego segregatora
- Trwałe i odporne na zanieczyszczenie
- Możliwość personalizacji za pomocą aplikacji www.myoxfordprint.com
- Jednostka sprzedaży: 25 kpl.

INDEKS	FORMAT	NADRUK	KOD KRESKOWY
100205095	A4+	1-10	 3 045050 228049
100204813	A4+	1-12	 3 045051 756121
100204822	A4+	1-31	 3 045050 228070
100204733	A4+	A-Z	 3 045051 756206 >
100204769	A4	1-12	 3 045051 755124
100204724	A4	A-Z	 3 045051 755209
100204790	A4	1-31	 3 045051 755315



Przekładki polipropylenowe Strong Line numeryczne



- Przekładki numeryczne wykonane z mocnego i elastycznego PP
- 120 mic. w kolorze białym
- Zastosowana uniwersalna europ perforacja pozwala na użycie przekładek w segregatorze, a dodatkowa strona informacyjno-opisowa zapewnia możliwość opisanie produktu
- Specjalne wzmocnienie perforacji strony opisowej
- Strong Line podnosi trwałość i odporność na zniszczenia
- Dodatkowym atutem jest możliwość personalizacji za pomocą aplikacji www.myoxfordprint.com

INDEKS	FORMAT	NADRUK	JEDNOSTKA SPRZEDAŻY	KOD KRESKOWY
100204765	A4	1-10	20 kpl.	 3 045050 278754
100204771	A4	1-12	20 kpl.	 3 045050 278846
100204793	A4	1-31	10 kpl.	 3 045050 279119
100204726	A4	A-Z	10 kpl.	 3 045050 279201





Przekładki polipropylenowe

- Wykonane z kolorowego, mocnego i elastycznego PP
- Uniwersalna perforacja pozwala używać przekładki w każdym segregatorze
- W komplecie dodatkowa strona informacyjno-opisowa
- Dodatkowe wzmocnienie perforacji strony opisowej Strong Line
- Możliwość personalizacji za pomocą aplikacji www.myoxfordprint.com

INDEKS	FORMAT	OPAKOWANIE	JEDNOSTKA SPRZEDAŻY	KOD KRESKOWY
100205063	A4	kpl. 10 P	25 kpl.	3 045050 157103
100204757	A4	kpl. 20 P	10 kpl.	3 045050 288142
100209052	A4+	kpl. 5 P	25 kpl.	3 045050 227813
100205086	A4+	kpl. 12 P	25 kpl.	3 045051 721020
100209051	A4+	kpl. 10 P	25 kpl.	3 045050 227844

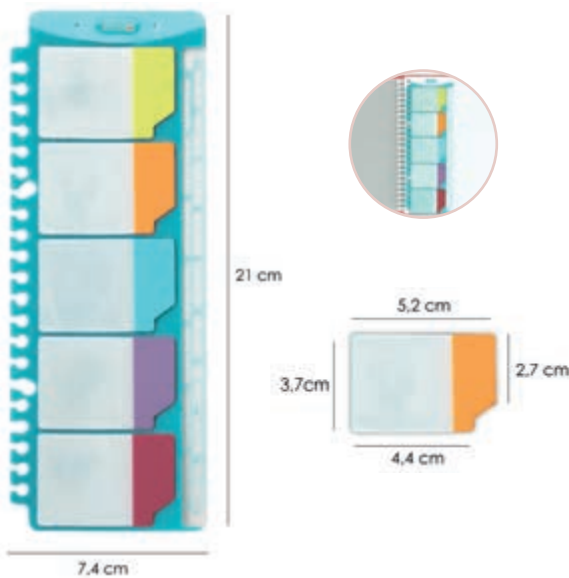

Przekładki indeksujące samoprzylepne



- Transparentne, samoprzylepne przekładki indeksujące PP z kolorowymi brzegami
- Łączą funkcjonalność karteczek post-it z przekładkami
- Posiadają transparentną powierzchnię do zapisywania adnotacji
- Dzięki ergonomicznym zaczepom przekładki mogą być używane zarówno w kolonotatnikach, w segregatorach ringowych, jak i w postaci zakładki
- Idealne do użycia w notebookach i kalendarzach
- W komplecie 5 kolorów x 5 szt.

INDEKS	JEDNOSTKA SPRZEDAŻY	KOD KRESKOWY
400014016	1 kpl.	3 045050 094699



Przekładki kartonowe indeksujące 1/3 A4



- Wykonane z wytrzymałego, kolorowego kartonu
- Długość Maxi zabezpiecza dodatkowe miejsce na opisy
- W opakowaniu 100 sztuk
- Format: 1/3 A4 (10,5x24 cm)
- Gramatura kartonu: 180 g/m²
- Jednostka sprzedaży: 1 opak.

INDEKS	KOLORY	KOD KRESKOWY
100205026	● żółty	4 002030 085916
100205025	● jasnoniebieski	4 002030 085923
100205028	● jasnozielony	4 002030 085930
100205027	● różowy	4 002030 085947
100553887	● miks	5 906775 922040



Przekładki kartonowe Mylar z kolorowymi indeksami z nadrukiem



- Wykonane z grubego, białego kartonu o gramaturze 170 g/m²
- Kolorowe indeksy wzmocnione przez laminowanie
- Uniwersalna perforacja pozwala na użycie przekładek w każdym segregatorze
- W komplecie dodatkowa strona informacyjno-opisowa
- Możliwość personalizacji za pomocą aplikacji www.myoxfordprint.com
- Format: A4
- Jednostka sprzedaży: 20 kpl.

INDEKS	NADruk	KOD KRESKOWY
100204595	A-Z	3 045050 059063
100204616	1-12	3 045055 685878
100204620	1-31	3 045055 695877



Przekładki kartonowe Mylar z kolorowymi indeksami



- Wykonane z grubego, białego kartonu o gramaturze 170 g/m²
- Kolorowe indeksy wzmocnione przez laminowanie
- Uniwersalna perforacja pozwala na użycie przekładek w każdym segregatorze
- W komplecie dodatkowa strona informacyjno-opisowa
- Możliwość personalizacji za pomocą aplikacji www.myoxfordprint.com
- Jednostka sprzedaży: 20 kpl.

A4	KOD KRESKOWY	A4+	KOD KRESKOWY	OPAKOWANIE
100204976	3 045055 685885	100204992	3 045055 665887	kpl. 6 P
100204953	3 045055 695884	100204983	3 045055 675886	kpl. 12 P



Przekładki kartonowe z kolorowymi indeksami



- Wykonane z kolorowego kartonu o gramaturze 160 g/m²
- Indeks w kolorze strony
- Uniwersalna perforacja pozwala na użycie przekładek w każdym segregatorze
- Możliwość personalizacji za pomocą aplikacji www.myoxfordprint.com
- Format: A4

INDEKS	OPAKOWANIE	JEDNOSTKA SPRZEDAŻY	KOD KRESKOWY
100204912	kpl. 10 P	25 kpl.	3 045050 288203





Koszulki krystaliczne



- Pastelowe koszulki na dokumenty w formacie A4
- Otwierane z góry
- Wysokiej jakości polipropylen o grubości 100 mic.
- Wykonane z krystalicznej, antystatycznej folii
- Opakowanie 10 sztuk w jednym kolorze
- Jednostka sprzedaży – 24 opakowania: 6 op. pomarańczowych, 6 op. różowych, 6 op. niebieskich, 6 op. zielonych

INDEKS	KOLOR	KOD KRESKOWY
400164396	mix 4 kolorów	8 006779 045855



Łatwe przechowywanie.
Oszczędność miejsca.



Wyprofilowany róg.
łatwiejsze wkładanie.



Opatentowany system
wrywania koszulek.



Album z koszulkami do wrywania Quick'in



- Praktyczny album z koszulkami na dokumenty
- Rozwiązanie, dzięki któremu koszulki nie gubią się i pozostają na swoim miejscu aż do momentu ich użycia
- Doskonały sposób na przechowywanie koszulek w szafce, w szufladzie, w torbie lub na biurku
- Mikroperforacja umożliwia łatwe odrywanie koszulek z albumu
- Profilowany lewy górny róg ułatwia wkładanie dokumentów
- Wykonany z krystalicznej, antystatycznej folii
- 1 koszulka może pomieścić ok. 25 kartek
- Grubość folii 50 mic.
- Okładka albumu wykonana z kartonu
- Koszulki otwierane od góry
- Format A4
- Opakowanie: 60 szt./album

INDEKS	JEDNOSTKA SPRZEDAŻY	KOD KRESKOWY
400136890	1 opak.	3 045050 434334



Koszulki krystaliczne Quick'in



- Koszulki do codziennego użytku
- Wykonane z krystalicznej, antystatycznej folii
- Otwierane z góry
- Idealne do pracy z rzutnikiem
- Posiadają profilowany lewy, górny róg ułatwiający wkładanie dokumentów
- 1 koszulka może pomieścić ok. 25 kartek
- Grubość folii: 70 mic.
- Pakowane w wygodny i praktyczny karton
- Format: A4
- Opakowanie: 100 szt./karton

INDEKS	JEDNOSTKA SPRZEDAŻY	KOD KRESKOWY
400012939	1 opak.	3 045050 081224



Koszulki krystaliczne



- Otwierane z góry
- Krystaliczna, antystatyczna folia
- Idealne do pracy z rzutnikiem
- W kartonie specjalne nacięcie ułatwiające dostęp do koszulek
- Pakowanie: 100 sztuk karton lub folia
- Grubość folii: 45 mic.
- Grubość folii: 120 mic. (100206772)

INDEKS	FORMAT	OPAKOWANIE	JEDNOSTKA SPRZEDAŻY	KOD KRESKOWY
100550096	A4	karton	1 opak.	5 702232 471652
100206772	A4	karton	1 opak.	5 702230 035658
400155520	A4	folia	10 opak.	5 901466 232286
100550091	A5	folia	20 opak.	5 906775 921586



Koszulki groszkowe



- Otwierane z góry
- Przezroczysta struktura folii
- Antystatyczne, antyrefleksyjne
- Wzmocniony pasek z perforacją
- Opakowanie: 100 szt./folia

INDEKS	FORMAT	GRUBOŚĆ FOLII	JEDNOSTKA SPRZEDAŻY	KOD KRESKOWY
100550109	A4	50 mic.	20 opak.	5 901466 200056
400124958	A4	40 mic.	25 opak.	5 901466 225547
400105682	A4	35 mic.	30 opak.	5 901466 220849
100550094	A5	50 mic.	20 opak.	5 702230 073551



Koszulki groszkowe A4+ na katalogi z harmonijkowym bokiem



- Otwierane z góry
- Mocna, groszkowa struktura folii PP
- Rozszerzane harmonijkowo boki i dno do 25 mm
- Uniwersalna, wzmocniona perforacja pozwala na używanie koszulek w każdym segregatorze
- Antystatyczne
- Grubość folii: 180 mic.
- Format: A4+
- Opakowanie: 10 szt./folia
- Jednostka sprzedaży: 10 opak.

INDEKS	RODZAJ	KOD KRESKOWY
100080753	poszerzana	5 702232 468201





Koszulki groszkowe poszerzane Maxi

- Otwierane od góry
- Większy format pozwala na wkładanie katalogów i obszernych dokumentów
- Antystatyczne
- Grubość folii: 90 mic.
- Format: A4+ (22 x 30,5 cm)
- Opakowanie: 50 szt./folia

INDEKS	JEDNOSTKA SPRZEDAŻY	KOD KRESKOWY
400124957	1 opak.	5 901466 225523



Koszulki groszkowe poszerzane Maxi

- Otwierane od góry
- Większy format pozwala na wkładanie katalogów i obszernych dokumentów
- Antystatyczne
- Grubość folii: 90 mic.
- Format: A4+ (22 x 30,5 cm)
- Opakowanie: 50 szt./folia

INDEKS	JEDNOSTKA SPRZEDAŻY	KOD KRESKOWY
400005483	1 opak.	5 906775 920862



Koszulki groszkowe z klapką

- Otwierane z boku
- Przezroczysta, groszkowa struktura folii
- Boczna klapka zabezpiecza dokumenty przed wypadaniem
- Umożliwiają przechowywanie dokumentów w obwolutach
- Grubość folii: 120 mic.
- Opakowanie: 10 szt./folia
- Jednostka sprzedaży: 1 opak.

INDEKS	FORMAT	KOD KRESKOWY
100550132	A4	5 702232 472079
100550133	B4	5 702232 472116



Koszulki groszkowe A3



- Otwierane z góry
- Groszkowa struktura folii
- Pionowe lub poziome
- Antystatyczne
- Grubość folii: 120 mic.
- Format: A3
- Opakowanie: 25 szt./folia
- Jednostka sprzedaży: 4 opak.

INDEKS	ORIENTACJA	KOD KRESKOWY
400005480	pionowa	5 702232 036080
400005481	pozioma	5 702232 037087



Koszulki na zdjęcia



- Krystaliczna struktura folii
- Antystatyczne, trwałe i bezpieczne dla przechowywanych zdjęć
- Uniwersalna perforacja pozwala na użycie koszulek w każdym segregatorze
- Format: 210x322 mm
- Format zdjęć: 10x15 cm w pionie
- Opakowanie: 10 szt. folia

INDEKS	JEDNOSTKA SPRZEDAŻY	KOD KRESKOWY
100080935	10 opak.	5 702232 112081



Koszulki na wizytówki



- Przezroczysta, krystaliczna struktura folii
- Uniwersalna perforacja pozwala na użycie koszulek w każdym segregatorze
- Antystatyczne i neutralne dla przechowywanych wizytówek
- Format: A4
- Pojemność: 20 wizytówek
- Opakowanie: 10 szt. folia



INDEKS	JEDNOSTKA SPRZEDAŻY	KOD KRESKOWY
100080937	10 opak.	5 702232 140084





Koszulki zamykane na suwak

- Mocna, przezroczysta struktura folii
- Uniwersalna perforacja pozwala na używanie koszulek w każdym segregatorze
- Na prawym boku suwak zamykający
- Grubość folii: 140 mic.
- Format 21 x 29 cm mieści dokumenty mniejsze od A5
- Format 31 x 35 cm mieści dokumenty mniejsze od A4
- Idealne do przechowywania drobnych przedmiotów
- Opakowanie: 10 szt. folia

INDEKS	FORMAT	JEDNOSTKA SPRZEDAŻY	KOD KRESKOWY
100550060	21x29 cm	1 opak.	 5 705467 041805
100550062	31x35 cm	1 opak.	 5 702230 972533



Koszulki na CD

- Przezroczysta, groszkowa struktura folii PP 180 mic.
- Uniwersalna perforacja pozwala na użycie koszulek w każdym segregatorze
- Antystatyczne i neutralne dla przechowywanych płyt
- Format: 130x150 mm
- Pojemność: 1 CD
- Opakowanie: 5 szt. folia

INDEKS	JEDNOSTKA SPRZEDAŻY	KOD KRESKOWY
100551464	20 opak.	 5 702230 043202



Koszulki na 2 CD

- Przezroczysta, groszkowa struktura folii
- Uniwersalna perforacja pozwala na użycie koszulek w każdym segregatorze
- Antystatyczne i neutralne dla przechowywanych płyt
- Od strony perforacji dodatkowe kieszenie do przechowywania matych dokumentów (np. do opisów płyt)
- Format: A4
- Pojemność: 2 CD
- Opakowanie: 5 szt. folia

INDEKS	JEDNOSTKA SPRZEDAŻY	KOD KRESKOWY
100080933	10 opak.	 5 702230 050491



Koszulki z przekładkami

Bantex

- Koszulki z kolorowymi przekładkami dla łatwiejszej personalizacji
- Idealnie pasują do segregatorów dźwigniowych i ringowych
- Poszerzony róg ułatwiający wkładanie dokumentów
- Grubość folii: 80 mic.
- Format: A4+

INDEKS	OPAKOWANIE	JEDNOSTKA SPRZEDAŻY	KOD KRESKOWY
100204587	kpl. 1-6 P/folia	30 opak.	3 148240 090157
100204586	kpl. 1-12 P/folia	20 opak.	3 148240 090164



Obwoluty krystaliczne bezbarwne

Bantex

- Otwierane u góry i z prawej strony
- Mocna struktura folii
- Wycięcie boczne ułatwia wkładanie dokumentów
- Zgrzew na dolnej krawędzi
- Format: A4
- Jednostka sprzedaży: 1 opak.

INDEKS	GRUBOŚĆ FOLII	OPAKOWANIE	KOD KRESKOWY
400096105	80 mic.	25 szt./folia	5 901466 219126
400096106	100 mic.	25 szt./folia	5 901466 219157
400096107	100 mic.	100 szt./karton	5 901466 219188



Obwoluty groszkowe bezbarwne

Bantex

- Otwierane z góry i z prawej strony
- Przezroczysta, groszkowa struktura folii PP
- Ergonomiczne wycięcie ułatwia wyjmowanie i wkładanie dokumentów
- Format: A4
- Grubość folii: 90 mic.
- Opakowanie: 100 szt.

INDEKS	JEDNOSTKA SPRZEDAŻY	KOD KRESKOWY
100550170	1 opak.	5 901466 200131



Skoroszyty Budget Standard



- Wykonane z folii PP
- Przednia okładka o grubości 120 mic., tylna 170 mic.
- Przezroczysta przednia okładka, kolorowa tylna
- Na grzbiecie wymienny, papierowy pasek do opisu
- Zaokrąglone rogi, metalowe wąsy
- Format: A4
- 9 kolorów
- Jednostka sprzedaży: 25 szt./folia

INDEKS	KOLOR	KOD KRESKOWY	INDEKS	KOLOR	KOD KRESKOWY
400076724	● granat.	5 901466 217337	400076729	● czerwony	5 901466 217382
400076725	● zielony	5 901466 217344	400076730	● czarny	5 901466 217399
400076726	● szary	5 901466 217351	400076731	● niebieski	5 901466 217405
400076727	● żółty	5 901466 217368	400076732	● pomarań.	5 901466 217412
400076728	○ biały	5 901466 217375			

Skoroszyty Maxi



- Wykonane z folii PP
- Przednia okładka o grubości 160 mic., tylna 240 mic.
- Wysokoprzeczysta przednia okładka, kolorowa tylna
- Na grzbiecie wymienny, papierowy pasek do opisu
- Zaokrąglone rogi, metalowe wąsy
- Rozmiar Maxi sprawia, że dokumenty w koszulkach lub przekładki nie wystają poza okładki
- Format: A4+
- 4 kolory
- Opakowanie: 10 szt./folia
- Jednostka sprzedaży: 1 opak.

INDEKS	KOLOR	KOD KRESKOWY
100550226	● zielony	5 702232 471515
100550228	● czerwony	5 702232 471577
100550229	● czarny	5 702232 471607
100550225	● granatowy	5 702232 471485

Skoroszyty z perforacją



- Wykonane ze sztywnej folii PVC
- Przednia przezroczysta okładka o grubości 135 mic., tylna kolorowa 150 mic.
- Krystaliczna przednia okładka, kolorowa tylna
- Standardowa perforacja na grzbiecie
- Wymienny, papierowy pasek do opisu, metalowe wąsy
- Format: A4
- 3 kolory
- Jednostka sprzedaży: 10 szt.

INDEKS	KOLOR	KOD KRESKOWY
100550310	● jasnoniebieski	5 908309 651204
100550311	● czerwony	5 908309 651235
100550312	● czarny	5 908309 651242



Bantex
Budget

Skoroszyty Budget Evo z perforacją

- Wykonane z folii PP
- Przednia przezroczysta okładka o grubości 120 mic., tylna kolorowa 170 mic.
- Przezroczysta przednia okładka, kolorowa tylna
- Na grzbiecie wymienny, papierowy pasek do opisu
- Zaokrąglone rogi
- Metalowe wąsy
- Standardowa perforacja na grzbiecie do wpięcia w segregator
- Format: A4
- 12 kolorów
- Jednostka sprzedaży: 25 szt./folia



INDEKS	KOLOR	KOD KRESKOWY
400076701	● granatowy	5 901466 217214
400076703	● zielony	5 901466 217221
400076704	● szary	5 901466 217238
400076705	● żółty	5 901466 217245
400076706	○ biały	5 901466 217252
400076707	● czerwony	5 901466 217269
400076708	● czarny	5 901466 217276
400076709	● niebieski	5 901466 217283
400076720	● pomarańczowy	5 901466 217290
400076721	● jasnozielony	5 901466 217306
400076722	● różowy	5 901466 217313
400076723	● jasnoniebieski	5 901466 217320

Skoroszyty kartonowe

ELBA

- Wykonane z kartonu Manilla o gramaturze 250 g/m² barwionego w masie
- Na frontowej okładce nadrukowane pola do opisów
- Perforowany grzbiet dla zwiększenia pojemności
- Metalowe wąsy
- Format: A4
- Jednostka sprzedaży: 100 szt.

INDEKS	KOLOR	KOD KRESKOWY
100090773	● niebieski	4 002030 201040
100090778	● żółty	4 002030 201064
100090781	● zielony	4 002030 201071
100090784	● czerwony	4 002030 201101



Skoroszyty z klipem Urban

Oxford

- Pojemność: do 30 kartek
- Wykonane z polipropylenu o grubości 450 mic.
- Klips zaciskowy
- Format: A4
- Jednostka sprzedaży: 10 szt.



INDEKS	KOLOR	KOD KRESKOWY
400147040	● miks przezroczysty	3 045050 456589





Skoroszyty hakowe



- Wykonane z wysokogatunkowego kartonu Manilla o gramaturze 250 g/m² barwionego w masie
- Na frontowej okładce nadrukowane pola do opisów
- Zaczep hakowy pozwala na wpinanie skoroszytu bez konieczności otwierania mechanizmu segregatora
- Jednostka sprzedaży: 50 szt.

FORMAT A4	KOD KRESKOWY	KOLOR	FORMAT 1/2 A4	KOD KRESKOWY
100551883	4 002030 221185	niebieski	100551890	4 002030 221048
100551884	4 002030 221192	beżowy	100551891	4 002030 221055
100551885	4 002030 221208	żółty	100551892	4 002030 221062
100551886	4 002030 221215	zielony	100551893	4 002030 221079
100551887	4 002030 221222	szary	100551894	4 002030 221086
100551888	4 002030 221246	pomarańczowy	100551895	4 002030 221093
100551889	4 002030 221239	czerwony	100551896	4 002030 221109



Skoroszyty oczkowe



- Wykonane z kartonu Manilla o gramaturze 250 g/m² barwionego w masie
- Na frontowej okładce nadrukowane pola do opisów
- Perforowany grzbiet dla zwiększenia pojemności
- Metalowe wąsy
- Jednostka sprzedaży: 50 szt.

FORMAT A4	KOD KRESKOWY	KOLOR	FORMAT 1/2 A4	KOD KRESKOWY
100551869	4 002030 211186	niebieski	100551876	4 002030 211049
100551870	4 002030 211223	beżowy	100551877	4 002030 211056
100551871	4 002030 211193	żółty	100551878	4 002030 211063
100551872	4 002030 211209	zielony	100551879	4 002030 211070
100551873	4 002030 211216	szary	100551880	4 002030 211087
100551874	4 002030 211230	pomarańczowy	100551881	4 002030 211094
100551875	4 002030 211247	czerwony	100551882	4 002030 211100



Czarny



Przezroczyste

Albumy ofertowe na spirali Urban



- Wykonane z polipropylenu o grubości 450 mic.
- Na spirali, zamykane na gumkę w kolorze albumu
- 20 lub 40 kieszeni o grubości 50 mic.
- Format: A4
- Jednostka sprzedaży: 10 szt.



INDEKS	KIESZENI	KOLOR	KOD KRESKOWY
400147016	20	● miks przezroczysty	3 045050 456282
400104492	20	● czarny	3 045050 379802
400147014	40	● miks przezroczysty	3 045050 456244
400104496	40	● czarny	3 045050 379925



Czarny



Przezroczyste

Albumy ofertowe Urban



- Wykonane z polipropylenu o grubości 450 mic.
- 20 lub 40 kieszeni o grubości 50 mic.
- Format: A4
- Jednostka sprzedaży: 10 szt.



INDEKS	KIESZENI	KOLOR	KOD KRESKOWY
400146996	20	● miks przezroczysty	3 045050 456145
400104981	20	● czarny	3 045050 380556
400147011	40	● miks przezroczysty	3 045050 456183
400104985	40	● czarny	3 045050 380679



You Tube Zobacz film na YouTube
Hamelin Polska



Albumy ofertowe 2nd Life



- Ekologiczna seria 2nd Life pochodząca z recyklingu
- Wykonane z przezrystego PP o grubości 500 mic.
- 20 lub 40 kieszeni o grubości 50 mic.
- Format: A4
- Miks kolorów: biały, niebieski, zielony, fioletowy, różowy
- Jednostka sprzedaży: 1 opak.

INDEKS	ILOŚĆ KIESZENI	OPAKOWANIE	KOLOR	KOD KRESKOWY
400059341	20	10 szt.	● miks	3 045050 198670
400059343	40	10 szt.	● miks	3 045050 198854
400065990	40	4 szt.	● miks	3 045050 354564



Teczki na dokumenty 2nd Life



- Ekologiczna seria teczek pochodząca z recyklingu, wykonane z przezrystego PP o grubości 500 mic.
- Etykieta opisowa na grzbiecie
- Zamykane na czarne gumki
- Miks kolorów: biały, niebieski, zielony, fioletowy, różowy

Teczki wąskie

- Format A4
- 3 wewnętrzne skrzydła

Teczki szerokie

- Format A4+; 24x32 cm
- Szerokość grzbietu: 25 mm

INDEKS	FORMAT	JEDNOSTKA SPRZEDAŻY	KOLOR	KOD KRESKOWY
400057734	A4	12 szt.	● miks	3 045050 196423
400066419	A4	4 szt.	● miks	3 045050 354557
400059471	A4+	12 szt.	● miks	3 045050 199325
400084982	A4+	4 szt.	● miks	3 045050 352904



Teczki wąskie na dokumenty Urban



- Wykonane z polipropylenu o grubości 450 mic.
- Etykieta opisowa na grzbiecie
- Zamykane na gumki w kolorze teczek
- 3 wewnętrzne skrzydła
- Format A4+; 24x32 cm
- Jednostka sprzedaży: 10 szt.

INDEKS	KOLOR	KOD KRESKOWY
400147020	miks przezroczyste	3 045050 456367



Teczki szerokie na dokumenty Urban



- Wykonane z polipropylenu o grubości 650 mic.
- Etykieta opisowa na grzbiecie
- Zamykane na gumki w kolorze teczek
- Format A4+, 24x32 cm
- Szerokość grzbietu: 25 i 40 mm
- Jednostka sprzedaży: 10 szt.

INDEKS	GRZBIET	KOLOR	KOD KRESKOWY
400146969	25 mm	miks przezroczyste	3 045050 456107
400104953	25 mm	● czarny	3 045050 380310
400146995	40 mm	miks przezroczyste	3 045050 456121
400104371	40 mm	● czarny	3 045050 378591





Teczki kartonowe z gumką Boho



- Wykonane z mocnego, wytrzymałego kartonu o grubości 350 g/m²
- Specjalne bigowanie umożliwia powiększenie grzbietu
- 3 wewnętrzne skrzydła
- Pojemność: ok. 200 kartek
- Mix 2 wzorów: słoń i lew
- Zamykane na 2 narożne gumki
- Gumki zamykające oraz wnętrze teczek w kolorze granatowym
- Format A4

INDEKS	JEDNOSTKA SPRZEDAŻY	KOD KRESKOWY
400128891	10 szt.	3 045050 428692



Teczki kartonowe z gumką Floral



- Wykonane z mocnego, wytrzymałego kartonu o grubości 350 g/m²
- Specjalne bigowanie umożliwia powiększenie grzbietu
- 3 wewnętrzne skrzydła
- Pojemność: ok. 200 kartek
- Wzór w eleganckie kwiaty
- Zamykane na 2 narożne gumki
- Białe gumki zamykające oraz wnętrze teczek w kolorze białym
- Format A4

INDEKS	JEDNOSTKA SPRZEDAŻY	KOD KRESKOWY
400113678	24 szt.	3 045050 400872



Teczki kartonowe z gumką Touch



- Laminowane aksamitną w dotyku folią Touch
- Specjalne bigowanie umożliwia powiększenie grzbietu
- Pojemność ok. 250 kartek
- Wnętrze teczek w kolorze białym
- Zamykane na 2 narożne gumki w kolorze szarym
- 3 wewnętrzne skrzydła
- Format A4
- Miks 4 kolorów
- Gramatura kartonu: 350 g/m²
- Jednostka sprzedaży: 20 szt.

INDEKS	KOLOR	KOD KRESKOWY
400084052	miks	3 045050 350856



Teczki kartonowe wąskie Top File



- Zamykana na 2 narożne gumki w kolorze teczek w klasycznym miksie lub w kolorze szarym w pastelowym miksie
- 3 wewnętrzne skrzydła
- Karton z zastosowaniem technologii Multi Strat
- Samoprzylepna etykieta opisowa na grzbiecie
- Miks 6 klasycznych lub 5 pastelowych kolorów
- Format A4
- Gramatura kartonu: 390 g/m²
- Jednostka sprzedaży: 10 szt.

INDEKS	KOLOR	KOD KRESKOWY
400114321	klasyczny miks	3 045051 205193
400117805	pastelowy miks	3 045050 412462



Pastelowy miks



Klasyczny miks



Teczki kartonowe szerokie Top File



- Zamykana na 2 narożne gumki w kolorze teczek
- 3 wewnętrzne skrzydła
- Karton z zastosowaniem technologii Multi Strat
- Samoprzylepna etykieta opisowa na grzbiecie
- Miks 5 klasycznych kolorów
- Format A4
- Gramatura kartonu: 390 g/m²

INDEKS	GRZBIET	JEDNOSTKA SPRZEDAŻY	KOD KRESKOWY
400114360	25 mm	12 szt.	3 045050 392283
400114367	40 mm	9 szt.	3 045050 392214



NOWA TECHNOLOGIA MULTI STRAT

- Sztwywny i ultra wytrzymały karton
- Wysokiej jakości nadruk
- Odporna na wodę obróbka powierzchniowa
- Wielowarstwowa odporność na rozdarcia





Teczki z gumką School Life

- Wykonane z PP, idealne do codziennego użytku
- Małe i poręczne teczki, idealne na notatki lub paragony
- Zastosowanie innowacyjnej techniki ElbaFlex zwiększa elastyczność teczki
- 3 skrzydła i narożne gumki zabezpieczają zawartość teczki
- Dostępne w miksie kolorystycznym
- Format: A6
- Jednostka sprzedaży: 20 szt.

INDEKS	KOLOR	KOD KRESKOWY
400006520	miks	3 045050 055485



Teczki kartonowe z gumką Ombre

TOP 2000

- Seria teczek w intensywnych, cieniowanych kolorach
- Lakierowana powierzchnia
- Elastyczne, narożne gumki chronią wnętrze teczki
- 3 wewnętrzne skrzydła ze specjalnym bigowaniem, umożliwiającym poszerzenie teczki
- Format: C4 - na dokumenty A4
- Jednostka sprzedaży: 10 szt.

INDEKS	KOLOR	KOD KRESKOWY
400106235	miks	5 901466 220863

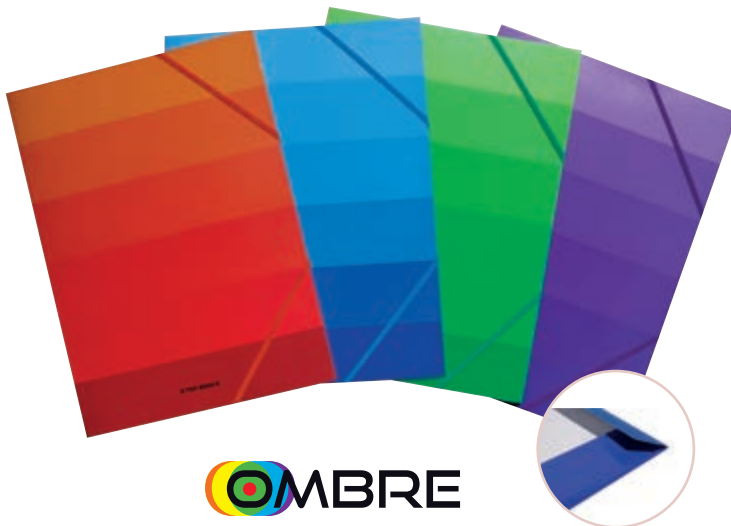

OMBRE



Teczki preszpanowe z gumką

Bantex

- Wykonane z bardzo mocnego kartonu
- Trzy wewnętrzne skrzydła
- Narożnikowe, płaskie gumki zamykające w kolorze teczki
- Format: A4 - 233 x 318 mm, gramatura kartonu: 390 g/m²
- 9 kolorów
- Jednostka sprzedaży: 10 szt.

INDEKS	KOLOR	KOD KRESKOWY
400087820	niebieski	5 901466 218457
400087821	zielony	5 901466 218464
400087822	żółty	5 901466 218471
400087823	czerwony	5 901466 218488
400087824	czarny	5 901466 218495
400087825	jasnoniebieski	5 901466 218501
400087826	pomarańczowy	5 901466 218518
400087827	jasnozielony	5 901466 218525
400087828	fioletowy	5 901466 218532



Teczki kartonowe z gumką

- Wykonane z mocnego, lakierowanego kartonu
- Trzy wewnętrzne skrzydła zamykające
- Podwójna perforacja do zwiększania grzbietu o 10 lub 20 mm
- Gumka w kolorze teczki - płaska
- Format: A4
- Gramatura kartonu: 400 g/m²
- 6 kolorów
- Jednostka sprzedaży: 10 szt.

INDEKS	KOLOR	KOD KRESKOWY
100553869	 granatowy	 5 702232 476947
100553870	 żółty	 5 702232 476923
100553871	 czerwony	 5 702232 476985
100553872	 czarny	 5 702232 476961
100553873	 jasnoniebieski	 5 906775 921272
100553874	 zielony	 5 906775 921289



Teczki sztywne na gumkę



- Wykonane ze sztywnej, wytrzymałej tektury o grubości 1,7 mm
- Na zewnątrz oklejone folią PP, wewnątrz papierem
- 3 wewnętrzne skrzydła
- Zamykane na gumkę w kolorze teczki
- Na dokumenty, katalogi, notatki, rysunki
- Format: A4 - 235 x 315 x 15 mm
- Gramatura kartonu: 1020 g/m²
- Jednostka sprzedaży: 12 szt.

INDEKS	KOLOR	KOD KRESKOWY
100555386	 miks	 5 901466 208786



Teczki kartonowe z gumką Lit

- 3 wewnętrzne skrzydła
- Specjalne bigowanie do zwiększania grzbietu o 1 lub 2 cm
- Lakier offset
- Gumka zamykająca w kolorze teczki
- Format A4
- Gramatura kartonu: 300 g/m²
- 5 kolorów w miksie
- Jednostka sprzedaży: 50 szt.

INDEKS	KOLOR	KOD KRESKOWY
400114426	 miks	 5 901466 223246





Teczki harmonijkowe Urban



- Wykonane z polipropylenu o grubości 650 mic.
- Etykieta opisowa na grzbiecie
- Etykiety opisowe do przegródek
- Zamykane na gumki w kolorze teczki
- Kieszonka na wizytówkę
- 8 lub 12 przegródek
- Format: A4+
- Jednostka sprzedaży: 10 szt.

INDEKS	KOLOR	LICZBA PRZEGRÓDEK	KOD KRESKOWY
400104381	● czarny	12	3 045050 378898
400147018	● miks przezroczyste	12	3 045050 456329
400147019	● miks przezroczyste	8	3 045050 456343



Teczki kopertowe na zatrzask Urban



- Wykonane z polipropylenu o grubości 300 mic.
- Zamykana na zatrzask
- Zaokrąglone rogi
- Opakowanie: 5 szt.
- Jednostka sprzedaży: 1 opak.

INDEKS	KOLOR	FORMAT	KOD KRESKOWY
400147030	● miks przezroczyste	A3	3 045050 456404
400147024	● czarne	A4	3 045050 456466
400147022	● miks przezroczyste	A4	3 045050 456411
400147027	● czarne	A5	3 045050 456527
400147025	● miks przezroczyste	A5	3 045050 456480
400147028	● miks przezroczyste	A6	3 045050 456541
400147029	● miks przezroczyste	DL	3 045050 456565





HAWAI

INDEKS	FORMAT	JEDNOSTKA SPRZEDAŻY	KOLOR	KOD KRESKOWY
400031379	DL	5 szt.	○ bezbarwny	3 045050 142840
400031401	A5	30 szt.	● miks	3 045050 142925
400031403	A5	5 szt.	● niebieski	3 045050 142987
400031404	A5	5 szt.	○ bezbarwny	3 045050 143014
400031405	A4	20 szt.	● miks	3 045050 143045
400031408	A4	5 szt.	○ bezbarwny	3 045050 143137
400031409	A3	30 szt.	● miks	3 045050 143168
400031413*	DL	30 szt.	● miks	3 045050 143281

* Zapakowane w karton ekspozycyjny



Teczki kopertowe Hawaii



- Transparentna folia PP o grubości 300 mic.
- Zapięcie na zatrzask
- 2 pojedyncze kolory: niebieski, bezbarwny
- Miks: niebieski, czerwony, zielony, bezbarwny, fioletowy, czarny

Teczki korespondencyjne



- Oprawa z utwardzonego, odpornego na zabrudzenie kartonu Manilla
- Piócienny, harmonijkowy grzbiet zapewniający dużą pojemność
- Strony z wygładzonego kartonu o grubości 320 g/m²
- Otwory do przeglądania zawartości
- Boczne indeksy wykonane z PP
- Unikatowy sposób połączenia tektury z folią PP
- Format: A4
- Jednostka sprzedaży: 1 szt.

INDEKS	NADRUK	KOLOR	KOD KRESKOWY
400001988	A-Z	● czarny	4 002030 424142
400001962	1-31	● czarny	4 002030 424180

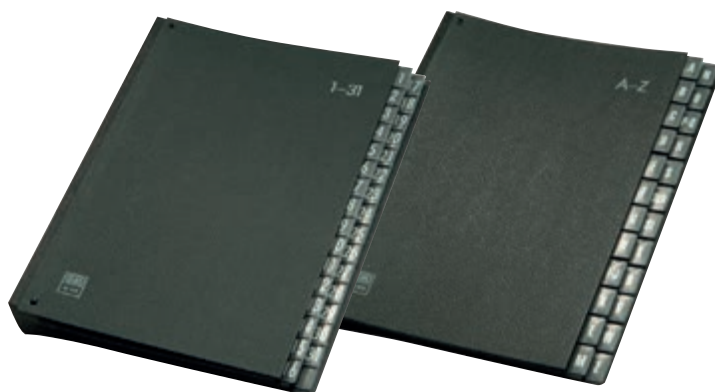

Teczki do podpisu



- Oprawa z wysokogatunkowego tworzywa PVC
- Piócienny, harmonijkowy grzbiet zapewnia dużą pojemność
- Na frontowej okładce okienko do opisu
- Różowe przekładki z usztywnionego kartonu o wzmocnionej dolnej krawędzi i nacięciach ułatwiających przekładanie
- 3 otwory do przeglądania zawartości o średnicy 12 mm
- Ilość przegródek: 20 lub 10
- Format: A4
- Jednostka sprzedaży: 1 szt.

INDEKS	ILOŚĆ PRZEGRÓDEK	KOLOR	KOD KRESKOWY
400000997	20	● niebieski	4 002030 411005
400001002	20	● czarny	4 002030 411043
400001036	10	● czarny	4 002030 411067





Pojemniki na czasopisma Maxi Go-Box

- Wykonane z wytrzymałego tworzywa
- Otwarty przód ułatwiający wkładanie i wyjmowanie dokumentów
- Wzmocniona podstawa gwarantuje stabilność pojemnika
- Błyszcząca powierzchnia pojemnika potoczona z matową
- Otwór na grzbiecie ułatwiający zdejmowanie
- Pojemność: 750 kartek
- Szerokość grzbietu: 8 cm
- 2 kolory
- Jednostka sprzedaży: 4 szt.

INDEKS	KOLOR	KOD KRESKOWY
400091710	● niebieski	4 002030 017504
400091711	● czarny	4 002030 017535



Pojemniki na czasopisma kartonowe

- Wykonane z elastycznego, kolorowego kartonu lakierowanego
- Otwór na palec umożliwia łatwe zdejmowanie pojemnika z półki
- Wymiary: 30x7x22,2 cm
- 5 kolorów
- Jednostka sprzedaży: 10 szt.



INDEKS	KOLOR	KOD KRESKOWY
100552127	● czarny	4 006144 401488
100552128	● czerwony	4 006144 401549
100552129	● żółty	4 006144 401556
100552130	● niebieski	4 006144 401563
100552131	● zielony	4 006144 401570



Pojemniki na czasopisma



- Dwustronna, wymienna etykieta opisowa w kolorze pojemnika
- Oklejone na zewnątrz i wewnątrz folią PVC
- Otwór na grzbiecie ułatwiający zdejmowanie
- Składany
- Dostępny w wersji o szerokości 70 lub 110 mm
- Pojemność: 700 lub 1100 kartek
- 4 kolory
- Jednostka sprzedaży: 25 szt.



GRZBIET 70 mm	KOD KRESKOWY	KOLOR	GRZBIET 110 mm	KOD KRESKOWY
100400618		● granatowy	400021866	
100400623		● czerwony	-	-
100400624		● czarny	100400637	
100400625		● jasnoniebieski	-	-



Podkładki z klipem i okładką



- Wykonane ze sztywnej tektury oklejonej na zewnątrz folią PVC
- Mocny klip zapobiega przesuwaniu się dokumentów
- Okładka dla dodatkowego zabezpieczenia notatek
- Na wewnętrznej stronie okładki kieszeń na dokumenty
- Uniwersalny uchwyt na długopis
- Format: A4
- 3 kolory
- Jednostka sprzedaży: 10 szt.



INDEKS	KOLOR	KOD KRESKOWY
100551516	● granatowy	
100551518	● czerwony	
100202520	● czarny	



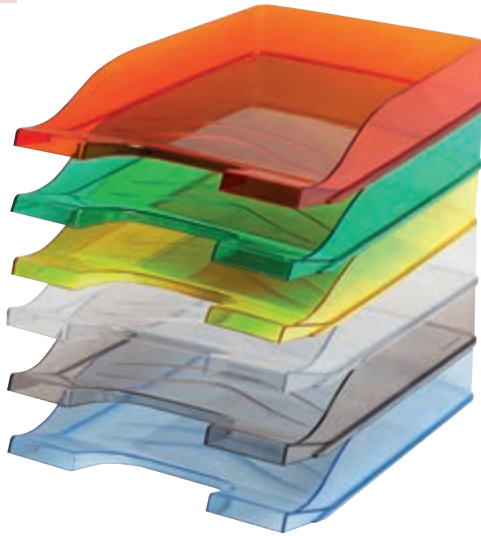

Szuflady na biurko przezroczyste **Bantex**

- Wykonane z wytrzymałego polistyrenu
- Z przodu miejsca do naklejania etykiet
- Specjalnie profilowany przód zabezpieczający dokumenty przed wypadaniem
- Możliwość łączenia w pionie oraz kaskadowo
- Wymiary: 5,5x25x33 cm
- 6 kolorów
- Jednostka sprzedaży: 6 szt.

INDEKS	KOLOR	KOD KRESKOWY
100553683	● niebieski	5 901466 201107
100553684	● zielony	5 901466 201114
100553685	● żółty	5 901466 201121
100553686	○ bezbarwny	5 901466 201138
100553687	● czerwony	5 901466 201145
100553688	● przydymiony	5 901466 201152

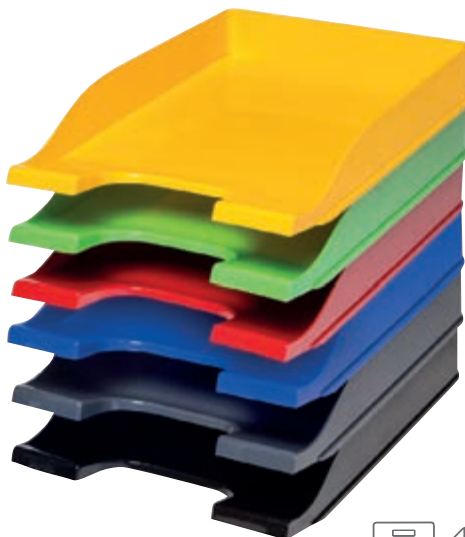

Szuflady na biurko kolorowe **Bantex**

- Wykonane z wytrzymałego, nieprzejrzystego polistyrenu
- Z przodu miejsce do naklejania etykiet
- Specjalnie profilowany przód zabezpieczający dokumenty przed wypadaniem
- Możliwość łączenia pionowo lub pod kątem
- Wymiary: 5,5x25x33 cm
- 6 kolorów
- Jednostka sprzedaży: 6 szt.

INDEKS	KOLOR	KOD KRESKOWY
400050166	● niebieski	5 901466 215425
400050167	● czarny	5 901466 215456
400050168	● zielony	5 901466 215487
400050169	● czerwony	5 901466 215517
400050180	● żółty	5 901466 215548
400052327	● antracyt	5 901466 215630



Szuflady na biurko Bantex Budget **Bantex Budget**

- Funkcjonalne szuflady na dokumenty
- Wykonane z polistyrenu
- Wymiary: 35x25,5x6 cm
- Waga: 230 g
- 2 kolory
- Jednostka sprzedaży: 16 szt.

INDEKS	KOLOR	KOD KRESKOWY
400109722	○ bezbarwny	5 901466 222515
400109723	● dymny	5 901466 222522

Kartony archiwizacyjne 10 cm



- Wykonane z twardej tektury falistej
- Do przechowywania dokumentów A4 wypiętych z segregatora
- Możliwość ustawiania kartonów poziomo lub pionowo
- Miejsce do opisu zawartości
- Na grzbiecie otwory ułatwiające wyjmowanie i przenoszenie kartonu
- Szybkie składanie w 5 sekund
- Bezkwasowe – bezpieczne przechowywanie dokumentów przez długie lata
- Perforacja w górnych bokach kartonu umożliwia przechowywanie teczek
- Szerokość grzbietu: 10 cm
- Gramatura kartonu: 365 g/m²
- Jednostka sprzedaży: 10 szt.

INDEKS	WYMIARY W cm	KOLOR	KOD KRESKOWY
100333274	10x34x27	● szary	4 002030 830035

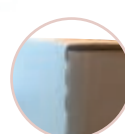

Kartony zbiorcze na segregatory



- Wykonany z twardej tektury falistej
- Zamykany z przodu
- Do przechowywania segregatorów
- Możliwość zabudowy do 6 kartonów
- Miejsce do opisu zawartości
- Szybkie składanie w 5 sekund
- Bezkwasowe – bezpieczne przechowywanie dokumentów przez długie lata
- Gramatura kartonu: 365 g/m²
- Jednostka sprzedaży: 10 szt.

INDEKS	WYMIARY W cm	KOLOR	KOD KRESKOWY
400014215	46,5x36x32x5	● szary	4 002030 830028



Kartony zbiorcze na dokumenty i pudła archiwizacyjne



- Wykonane z twardej tektury falistej
- Zamykane od góry
- Do przechowywania segregatorów
- Możliwość zabudowy do 6 kartonów
- Po bokach otwory ułatwiające przenoszenie kartonu
- Miejsce do opisu zawartości
- Szybkie składanie w 5 sekund
- Bezkwasowe – bezpieczne przechowywanie dokumentów przez długie lata
- Gramatura kartonu: 365 g/m²
- Jednostka sprzedaży: 10 szt.

INDEKS	WYMIARY W cm	KOLOR	KOD KRESKOWY
400061159	34,5x45x28	● szary	4 002030 008045

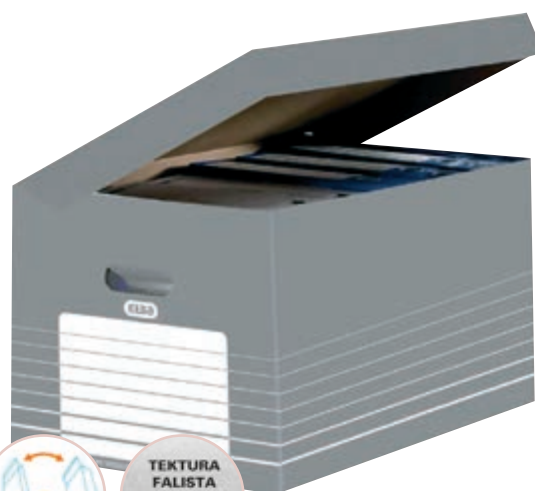



Kartony archiwizacyjne Tric Color na zawartość segregatora – 9,5 cm



- Wykonane z twardej 3-warstwowej tektury falistej B
- Do przechowywania dokumentów A4 wypiętych z segregatora
- Możliwość ustawiania poziomo lub pionowo
- Miejsce do opisu zawartości
- Na grzbiecie otwory ułatwiające wyjmowanie i przenoszenie kartonu
- Wymiary w cm: 26,5x9,5x34
- Szerokość grzbietu: 9,5 cm
- Gramatura kartonu: 417 g/m²
- Jednostka sprzedaży: 20 szt.

INDEKS	KOLOR	KOD KRESKOWY
100552629	● niebieski	4 002030 837027

20 szt.



Kartony archiwizacyjne Tric 10 na zawartość segregatora – 5,5 cm



- Wykonane z twardej 3-warstwowej tektury falistej B
- Do przechowywania dokumentów A4 wypiętych z segregatora
- Możliwość ustawiania poziomo lub pionowo
- Miejsce do opisu zawartości
- Na grzbiecie otwory ułatwiające wyjmowanie i przenoszenie kartonu
- Szerokość grzbietu: 5,5 cm
- Gramatura kartonu: 397 g/m²
- Jednostka sprzedaży: 50 szt.

INDEKS	WYMIARY W cm	KOLOR	KOD KRESKOWY
100552622	25,5x5,5x34	● brązowy	5 906775 921654

50 szt.



Kartony archiwizacyjne Tric 0 na zawartość segregatora – 9,5 cm



- Wykonane z twardej 3-warstwowej tektury falistej B
- Do przechowywania dokumentów A4 wypiętych z segregatora
- Możliwość ustawiania poziomo lub pionowo
- Miejsce do opisu zawartości
- Na grzbiecie otwory ułatwiające wyjmowanie i przenoszenie kartonów
- Szerokość grzbietu: 9,5 cm
- Gramatura kartonu: 397 g/m²
- Jednostka sprzedaży: 50 szt.

INDEKS	WYMIARY W cm	KOLOR	KOD KRESKOWY
100552623	26,5x9,5x34	● brązowy	5 908309 650955

50 szt.



Kartony archiwizacyjne Tric 5 na segregator z zawartością – 9,5 cm



- Wykonane z twardej 3-warstwowej tektury falistej B
- Możliwość ustawiania kartonu poziomo lub pionowo
- Na grzbiecie otwory ułatwiające wyjmowanie i przenoszenie kartonu
- Do przechowywania segregatora o szerokości 5 lub 8 cm wraz z zawartością
- Szerokość grzbietu: 9,5 cm
- Gramatura kartonu: 397 g/m²
- Jednostka sprzedaży: 50 szt.

INDEKS	WYMIARY W cm	KOLOR	KOD KRESKOWY
100552625	29x9,5x34,5	● brązowy	5 906775 922002



Kartony archiwizacyjne Tric 2 na teczki zawieszkowe – 11 cm



- Wykonane z twardej 3-warstwowej tektury falistej B
- Do przechowywania teczek zawieszkowych
- Możliwość ustawiania kartonu poziomo lub pionowo
- Na grzbiecie otwory ułatwiające wyjmowanie i przenoszenie kartonu
- Szerokość grzbietu: 11 cm
- Gramatura kartonu: 397 g/m²
- Jednostka sprzedaży: 50 szt.

INDEKS	WYMIARY W cm	KOLOR	KOD KRESKOWY
100552628	27x11x34	● brązowy	5 908309 650962



Kartony archiwizacyjne Tric 3 na dokumenty z 2 segregatorów – 15,5 cm



- Wykonane z twardej 3-warstwowej tektury falistej B
- Do przechowywania dokumentów A4 wypiętych z dwóch segregatorów 80 mm
- Możliwość ustawiania poziomo lub pionowo
- Na grzbiecie otwory ułatwiające wyjmowanie i przenoszenie kartonów
- Szerokość grzbietu: 15,5 cm
- Gramatura kartonu: 397 g/m²
- Jednostka sprzedaży: 50 szt.

INDEKS	WYMIARY W cm	KOLOR	KOD KRESKOWY
100552624	26,5x15,5x34	● brązowy	5 906775 921128



Pojemniki na czasopisma Tric 4



- Wykonane z twardej 3-warstwowej tektury falistej B
- Na grzbiecie miejsce do opisu
- Otwór ułatwiający zdejmowanie pojemnika
- Szerokość grzbietu: 7,5 lub 10 cm
- Jednostka sprzedaży: 20 szt.

INDEKS	WYMIARY W cm	KOD KRESKOWY
100552611	32x7,5x27	5 908309 650979
100552612	32x10x27	5 906775 920756

Spinki archiwizacyjne Rado Tric



- Wykonane z polietylenu
- Jedyne spinki na rynku nie wymagające przekładania dokumentów kartka po kartce
- Spinki ułatwiają przenoszenie dokumentów z segregatora
- Umożliwiają przeglądanie spiętych dokumentów
- Pojemność: 65 mm
- Rozstaw: 80 mm
- Długość wąsa: 85 mm + kapturek
- Wymiary: 13x15 cm
- Opakowanie: 50 szt.
- Jednostka sprzedaży: 1 opak.

INDEKS	KOLOR	KOD KRESKOWY
100552037	○ biały	4 002030 029088



YouTube Zobacz film na YouTube
Hamelin Polska



1. Zawartość segregatora przełożyc na lewą stronę.



2. Rozpiąć mechanizm i założyć kapturek na bolce mechanizmu segregatora.



3. Zapiąć mechanizm segregatora.



4. Dokumenty przenieść z powrotem partiami na lewą stronę.

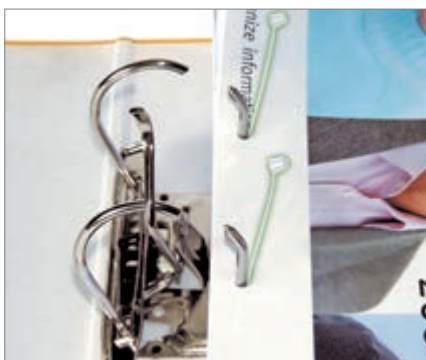

5. Rozpiąć mechanizm jeszcze raz.

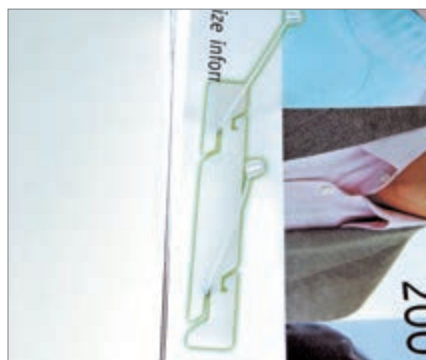

6. Kapturek RADO TRIC zdjąć z bolców, pociągnąć do góry i wyjąć zawartość segregatora.



7. Dokumenty zacisnąć za pomocą listewki RADO TRIC.

Signature

Nowość

Skóropodobna
okleina



- ✓ Okładki w okleinie imitującej skórę
- ✓ 2 mixy kolorów, 80 kartek
- ✓ Tagi aplikacji Scribzee
- ✓ Śnieżnobiały Optik Paper

Aż 15 różnych kolorów



mix 10 klasycznych kolorów



mix 5 klasycznych kolorów

2

ARCHIWIZACJA ZAWIESZKOWA

teczki zawieszkowe	38
skoroszyty zawieszkowe	41
akcesoria do teczek zawieszkowych	42



Teczki zawieszkowe Chic Ultimate®



- Wykonane z mocnego kartonu o gramaturze 240 g/m²
- Przesuwny szyldzik z wymienną etykietą opisową
- Dwie pary nacięć do pasków skoroszytowych
- Gwarancja 20 lat
- Pojemność: 330 kartek
- Wymiary: 35x26,2 cm
- Rozstaw szyn: 34,9 cm
- Jednostka sprzedaży: opak. 25 szt.

INDEKS	KOLOR	KOD KRESKOWY
100552082	● grafitowy	4 002030 084469
100552083	● niebieski	4 002030 851351
100081041	● beżowy	4 002030 851368
100552086	● granatowy	4 002030 084490
100552087	● żółty	4 002030 851375
100552088	● zielony	4 002030 851382
100552089	● czerwony	4 002030 851399



Teczki zawieszkowe PP z systemem łączącym



- Wykonane ze sztywnej, transparentnej folii PP o grub. 0,4 mm
- Krystaliczna na zewnątrz, wewnątrz folia o szorstkiej fakturze
- Duży, czytelny szyld na całej szerokości teczki
- W zestawie perforowany karton do przygotowania opisów
- Zatraski spinające teczki likwidują przestrzeń pomiędzy nimi
- Haczyki pokryte plastikiem
- Miks kolorów: pomarańczowy, zielony, czerwony, niebieski
- 10 lat gwarancji
- Pojemność: 330 kartek
- Wymiary: 24x31 cm
- Jednostka sprzedaży: opak. 10 szt.

INDEKS	KOLOR	KOD KRESKOWY
100330406	● miks	3 362949 904069

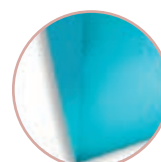



Teczki zawieszkowe Chic Ultimate® z płóciennymi boczками

- Wykonana z mocnego kartonu o gramaturze 240 g/m²
- Harmonijkowe, płócienne boczki zapobiegają wysuwaniu dokumentów
- Przesuwny sztyldzik z wymiennymi etykietami w zestawie
- Dwie pary nacięć do pasków skoroszytowych
- Gwarancja 20 lat
- Pojemność: 330 kartek
- Wymiary: 35x26,2 cm
- Rozstaw szyn: 34,9 cm
- Jednostka sprzedaży: opak. 25 szt.

INDEKS	KOLOR	KOD KRESKOWY
100552098	● grafitowy	4 002030 084551
100552099	● niebieski	4 002030 851559
100552101	● beżowy	4 002030 851566
100552102	● granatowy	4 002030 084582
100552103	● żółty	4 002030 851573
100552104	● zielony	4 002030 851580
100552105	● czerwony	4 002030 851597



Teczki zawieszkowe Vertic Ultimate®

- Wykonane z mocnego kartonu o gramaturze 240 g/m²
- Przesuwny sztyldzik z wymiennymi etykietami w zestawie
- Metalowe zapięcie skoroszytowe
- Gwarancja 20 lat
- Pojemność: 330 kartek
- Wymiary: 35x26,2 cm
- Rozstaw szyn: 34,9 cm
- Jednostka sprzedaży: opak. 25 szt.

INDEKS	KOLOR	KOD KRESKOWY
100331249	● beżowy	4 002030 854406



Teczki zawieszkowe Vertic Ultimate® z płóciennymi bokami

- Wykonane z mocnego kartonu o gramaturze 240 g/m²
- Harmonijkowe, płócienne boczki zapobiegają wysuwaniu dokumentów
- Przesuwany sztyldzik z wymiennymi etykietami w zestawie
- Dwie pary nacięć do pasków skoroszytowych
- Gwarancja 20 lat
- Pojemność: 330 kartek
- Wymiary: 35x26,2 cm
- Rozstaw szyn: 34,9 cm
- Jednostka sprzedaży: opak. 25 szt.



INDEKS	KOLOR	KOD KRESKOWY
100081040	● beżowy	4 002030 854437



Teczki zawieszkowe Vertic Ultimate® z poszerzonym dnem

- Wykonane z mocnego kartonu o gramaturze 320 g/m²
- Wkładka plastikowa na dnie teczki z bocznymi ogranicznikami
- Zwiększona pojemność i wytrzymałość
- Przesuwany sztyldzik z wymiennymi etykietami w zestawie
- Dwie pary nacięć do pasków skoroszytowych Vertic Ultimate®
- Wymiary: 35x26 cm
- Gwarancja 20 lat
- Jednostka sprzedaży: opak. 25 szt.



INDEKS	SZEROKOŚĆ DNA W cm	POJEMNOŚĆ	KOLOR	KOD KRESKOWY
100552068	2	180 kartek	● beżowy	4 002030 854529
100552069	3	280 kartek	● beżowy	4 002030 854536
100552063	4	380 kartek	● beżowy	4 002030 854444
100552064	6	580 kartek	● beżowy	4 002030 854468



Teczki zawieszkowe Standard

- Wykonane z bezkwasowego kartonu o gramaturze 220 g/m²
- Przesuwany sztyldzik z wymienną etykietą opisową
- Dla formatu A4
- Pojemność: 330 kartek
- Wymiary: 34,6x25 cm
- Rozstaw szyn w cm: 34,6
- 4 kolory
- Jednostka sprzedaży: opak. 25 szt.

INDEKS	KOLOR	KOD KRESKOWY
100331433	● żółty	5 702233 460068
100331435	● czerwony	5 702233 460099
100331432	● niebieski	5 702233 460112
100331436	● zielony	5 702233 460150





Skoroszyty zawieszkowe Chic Ultimate®



- Wykonane z mocnego kartonu o gramaturze 240 g/m²
- Przesuwny szyldzik z wymienną etykietą opisową
- Metalowe zapięcie skoroszytowe
- Pojemność: 220 kartek
- Wymiary: 35x26,5 cm
- 7 kolorów
- Jednostka sprzedaży: opak. 25 szt.

INDEKS	KOLOR	KOD KRESKOWY
100552090	● grafitowy	4 002030 084643
100552091	● niebieski	4 002030 851450
100552093	● beżowy	4 002030 851467
100552094	● granatowy	4 002030 084674
100552095	● żółty	4 002030 851474
100552096	● zielony	4 002030 851481
100552097	● czerwony	4 002030 851498



Skoroszyty zawieszkowe Vertic Ultimate®



- Wykonane z mocnego kartonu o gramaturze 240 g/m²
- Przesuwny szyldzik z wymiennymi etykietami w zestawie
- Metalowe zapięcie skoroszytowe
- Wymiary: 35x26,5 cm
- Gwarancja 20 lat
- Pojemność: 220 kartek
- Jednostka sprzedaży: opak. 50 szt.

INDEKS	KOLOR	KOD KRESKOWY
100081039	● beżowy	4 002030 854413



Skoroszyty zawieszkowe Vertic Ultimate® z kieszenią



- Wykonane z mocnego kartonu o gramaturze 240 g/m²
- Dodatkowa kieszeń na tylnej stronie umożliwia wkładanie dokumentów małoformatowych
- Przesuwny szyldzik z wymiennymi etykietami w zestawie
- Metalowe zapięcie skoroszytowe
- Wymiary: 35x26,5 cm
- Gwarancja 20 lat
- Pojemność: 220 kartek
- Jednostka sprzedaży: opak. 50 szt.

INDEKS	KOLOR	KOD KRESKOWY
100552061	● beżowy	4 002030 854420



Skoroszyty personalno-kredytowe Vertic Ultimate®



- Wykonane z mocnego kartonu o gramaturze 240 g/m²
- Dodatkowa kieszeń na tylnej stronie umożliwia wkładanie dokumentów małoformatowych
- Przesuwny szyldzik z wymiennymi etykietami w zestawie
- 4 przegródki z metalowymi zapięciami skoroszytowymi
- Wymiary: 35x25 cm
- Gwarancja 20 lat
- Pojemność: 220 kartek
- Jednostka sprzedaży: opak. 25 szt.

INDEKS	KOLOR	KOD KRESKOWY
100082310	● beżowy	4 002030 854482



Wkładki do teczki zawieszkowej



- Wykonane z kartonu o gramaturze 230 g/m²
- Indeks do opisu całej długości
- Możliwość zamontowania paska skoroszytowego
- Nadruk organizacyjny
- Pojemność do 80 kartek A4
- Wymiary: 31x23 cm
- Jednostka sprzedaży: opak. 50 szt.

INDEKS	KOLOR	KOD KRESKOWY
100081042	● beżowy	4 002030 804326





Wkładki segregujące do teczki zawieszkowej



- Wykonane z kartonu o gramaturze 180 g/m²
- 5 wewnętrznych przegródek z szyldzikami do opisu
- Możliwość zamontowania paska skoroszytowego
- Wymiary: 31x23,5 cm
- Opakowanie: kpl. 5 szt.
- Jednostka sprzedaży: 20 opak.

INDEKS	KOLOR	KOD KRESKOWY
100091736	● beżowy	4 002030 056640



Paski skoroszytowe do wkładek



- Wykonane z folii PP
- Posiadają metalowe wąsy
- Perforacja szerokości 6 i 8 cm umożliwiającą wpięcie do segregatora
- Wymiary: 15x1,3 cm
- Jednostka sprzedaży: opak. 50 szt.

INDEKS	KOLOR	KOD KRESKOWY
100552033	○ biały	4 002030 805903



Paski skoroszytowe samoprzylepne



- Wykonane z folii PVC
- Spodnia warstwa pokryta silnym klejem
- Metalowe wąsy powlekane białą folią
- Możliwość przyklejenia do każdej powierzchni
- Wymiary: 15x2 cm
- Rozstaw wąsa: 8 cm
- Jednostka sprzedaży: opak. 100 szt.

INDEKS	KOLOR	KOD KRESKOWY
100420794	○ biały	4 002030 028807



Szyldziki do teczki zawieszkowej



- Do zastosowania w teczках i skoroszytach zawieszkowych
- Posiadają etykietę opisową
- Wykonane z PVC

INDEKS	WYMIARY W cm	JEDNOSTKA SPRZEDAŻY	KOD KRESKOWY
100552031	2,7x5	opak. 50 szt.	4 002030 018426
100552070	2,2x5,8	opak. 25 szt.	4 002030 039483





NOWA TECHNOLOGIA RECYKLINGU

Okladki
z cupcyklowanego
kartonu



6 eleganckich
kolorów

W środku papier 100% recycled



OXFORD MY REC'UP: POZNAJ TECHNOLOGIĘ CUPCYCLING™

Unikalna technologia pozwala wykorzystać zużyte papierowe kubki po napojach do produkcji notatników. Tym sposobem materiał, z którego wykonano okładki notatników Oxford My Rec'up w 20% pochodzi z ponownie przetworzonych materiałów. Opracowano również specjalną technologię usuwania z kubków powłoki polietylenowej, a zebrany materiał jest ponownie wykorzystywany w procesie recyklingu. Razem zadbajmy o środowisko naturalne.



POWER IN YOUR HANDS

3

AKCESORIA BIUROWE

notatniki	46
kołozeszyty, zeszyty, bruliony, kołobruliony	48
bloki notatnikowe	52
skorowidze	53
teleadresowe	
bloki do flipchartów	53
karteczki samoprzylepne	54
koperty	56
noże, ostrza i nożyczki biurowe	57
ołówki, kleje, korektor	58
gumki do ścierania	59
wizytownik	60
akcesoria czyszczące	60



Signature



Notatniki Signature

- Kolekcja Signature to wyjątkowe notatniki o bardzo eleganckim, profesjonalnym wyglądzie
- Stylowe, twarde okładki wykonane ze skóry ekologicznej o gładkiej powierzchni
- Udogodnienia takie, jak wewnętrzna kieszeń na dokumenty, gumka zamykająca, oraz tasiemka do oznaczania stron, tagi aplikacji Scribzee do skanowania notatek, sprawiają, że notatniki są niezastąpione na biznesowych spotkaniach
- Szeroki wachlarz kolorystyczny to kolejna cecha nadająca atrakcyjności kolekcji notatników
- Rozszerzona kieszeń do przechowywania luźnych notatek
- Wstążka do zaznaczania ważnych lub ostatnio zapisanych stron
- Gumka zamykająca w kolorze notatnika chroni jego zawartość
- Tagi w narożnikach stron oraz specjalna aplikacja Scribzee® umożliwiają skanowanie notatek za pomocą urządzeń mobilnych
- Papier o gramaturze 90 g/m²
- Śnieżnobiały i jedwabiące gładki papier Optik Paper

INDEKS	FORMAT	ILOŚĆ KARTEK	LINIATURA	KOLOR	KOD KRESKOWY
400154868	A5	80	kratka	● miks	3 020120 179803
400154869	A5	80	linia	● miks	3 020120 179841
400154940	A5	80	kratka	● miks pastelowy	3 020120 179889
400154941	A5	80	linia	● miks pastelowy	3 020120 179926
400154942	A5	80	kratka	● czarny	3 020120 179964
400154943	A5	80	linia	● czarny	3 020120 180007
400154944	A5	80	kratka	● niebieski	3 020120 180045
400154948	A5	104	kropki	● turkusowy	3 020120 180328
400154949	B5	80	kratka	● miks	3 020120 180205



10 kolorów w 1 opakowaniu





Tasiemka do oznaczania stron
oraz tagi Scribdee do skanowania notatek



Elastyczna gumka zamykająca
w kolorze notatnika



Kieszęń do przechowywania luźnych
dokumentów i drobnych przedmiotów



tagi aplikacji
Scribdee



tasiemka
do oznaczania
stron



elastyczna gumka
zamykająca



możliwość personalizacji
grawerowanej
lub laserowej

Niebieski
5 szt. w opakowaniu



Turkusowy
5 szt. w opakowaniu



Czarny
5 szt. w opakowaniu





OXFORD MY REC'UP: POZNAJ TECHNOLOGIĘ CUPCYCLING™

Unikalna technologia pozwala wykorzystać zużyte papierowe kubki po napojach do produkcji notatników. Tym sposobem materiał, z którego wykonano okładki kołozeszytów Oxford My Rec'up w 20% pochodzi z ponownie przetworzonych materiałów. Opracowano również specjalną technologię usuwania z kubków powłoki polietylenowej, a zebrany materiał jest ponownie wykorzystywany w procesie recyklingu. Razem zadbajmy o środowisko naturalne.



idealnie gładki papier
Optik Paper
w 100% z recyklingu



tagi aplikacji
Scribzee



Kołozeszyt y My Rec'up

- Ekologiczne kołozeszyt y z kolekcji My Rec'up to elegancja oraz dbałość o środowisko w jednym
- Zastosowana technologia Cupcycling™ pozwala na wykorzystanie zużytych kubków po kawie i herbacie oraz nadanie im kolejnego życia w unikalnych, kartonowych okładkach kolekcji My Rec'up
- Delikatne, naturalne oraz pastelowe kolory nawiązują do obecnych trendów mody
- Wysokiej, jakości produkty z użyciem podwójnej spirali zapewnią komfort użytkowania
- Ekologiczne, wspierające ochronę środowiska okładki
- Miękkie, kartonowe okładki nadają lekkości kołozeszytom
- Podwójna metalowa spirala umożliwia otwarcie kołozeszytu idealnie na płasko
- Tagi w narożnikach stron oraz specjalna aplikacja Scribzee® umożliwiają skanowanie notatek za pomocą urządzeń mobilnych
- Papier o gramaturze 90 g/m², pochodzący w 100% z recyklingu
- Jedwabście gładki papier Optik Paper

INDEKS	FORMAT	ILOŚĆ KARTEK	LINIATURA	KOLOR	KOD KRESKOWY
400154141	A5	90	kratka	miks	3 020120 178257
400154142	A5	90	linia	miks	3 020120 178295
400154143	A4	90	kratka	miks	3 020120 178332
400154144	A4	90	linia	miks	3 020120 178370
400154145	A4	50	kratka	miks	3 020120 178417
400155803	9x14 cm	90	kratka	miks	3 020120 182438





INDEKS	FORMAT	ILOŚĆ KARTEK	LINIATURA	JEDN. SPRZED.	KOD KRESKOWY
400122194	A6	48	kratka	10 szt.	5 904017 343158
400122088	A5	60	kratka	10 szt.	5 904017 342830
400122089	A5	60	linia	10 szt.	5 904017 342878
400122205	A4	60	kratka	5 szt.	5 904017 342915
400122206	A4	60	linia	5 szt.	5 904017 342953
400122207	A4	96	kratka	5 szt.	5 904017 342991

Zeszyty Ombre Powder **TOP 2000**

- Laminowana okładka o gramaturze 250 g/m²
- Nadruk w pastelowych kolorach
- W formatach A5 i A4 margines
- Fioletowa liniatura z czerwonym marginesem
- Papier o gramaturze 70 g/m²
- Sprzedawane w miksie kolorów



Bruliony Ombre Powder **TOP 2000**

- Twarda, laminowana oprawa o grubości 1,4 mm w formatach A5 i 1,7 mm w formatach A4
- Nadruk w pastelowych kolorach
- Szyty i wzmocniony grzbiet
- Fioletowa liniatura w kratkę z czerwonym marginesem
- Papier o gramaturze 70 g/m²
- Sprzedawane w miksie kolorów

INDEKS	FORMAT	ILOŚĆ KARTEK	JEDNOSTKA SPRZEDAŻY	KOD KRESKOWY
400122231	A5	96	5 szt.	5 904017 343035
400122232	A4	96	5 szt.	5 904017 343073
400122233	B5	160	4 szt.	5 904017 343110





Zeszyty Color 2.0

TOP 2000

- Laminowana okładka o gramaturze 250 g/m²
- Nadruk w monochromatycznej, stonowanej kolorystyce
- Zszywany grzbiet
- Kartki w kratkę
- Fioletowa liniatura z czerwonym marginesem
- W formatach A5 i A4 powyżej 16 karteek margines
- Gramatura papieru 70 g/m²



INDEKS	FORMAT	ILOŚĆ KARTEK	KOLOR	JEDN. SPRZED.	KOD KRESKOWY
400133372	A6	48	● miks	10 szt.	5 904017 362814
400133342	A5	16	● miks	20 szt.	5 904017 362494
400133345	A5	32	● miks	10 szt.	5 904017 362531
400133346	A5	60	● miks	10 szt.	5 904017 362579
400133350	A5	60	● niebieski	10 szt.	5 904017 362616
400146093	A5	80	● miks	5 szt.	5 904017 376897
400133352	A5	96	● miks	5 szt.	5 904017 362654
400133359	A4	60	● miks	5 szt.	5 904017 362692
400133364	A4	60	● miks	5 szt.	5 904017 362739
400133371	A4	96	● miks	5 szt.	5 904017 362777



Bruliony Color 2.0

TOP 2000

- Twarda, laminowana oprawa o grubości 1,4 mm w formatach A5 i 1,7 mm w formatach A4
- Nadruk w monochromatycznej, stonowanej kolorystyce
- Szyty i wzmocniony grzbiet
- Kartki w kratkę z marginesem
- Fioletowa liniatura z czerwonym marginesem
- Gramatura papieru 70 g/m²



INDEKS	FORMAT	ILOŚĆ KARTEK	KOLOR	JEDN. SPRZED.	KOD KRESKOWY
400133374	A5	96	● miks	5 szt.	5 904017 362852
400133375	A5	96	● niebieski	5 szt.	5 904017 362890
400133376	A5	192	● niebieski	4 szt.	5 904017 362937
400133377	A4	96	● miks	5 szt.	5 904017 362975
400133378	A4	96	● niebieski	5 szt.	5 904017 363019
400133379	A4	192	● niebieski	4 szt.	5 904017 363057
400133458	A4	304	● niebieski	3 szt.	5 904017 363330
400133404	B5	160	● niebieski	4 szt.	5 904017 363095

INDEKS	FORMAT	ILOŚĆ KARTEK	RODZAJ	KOLOR	JEDN. SPRZED.	KOD KRESKOWY
400133409	A6	80	kołozeszyt	● miks	10 szt.	5 904017 363293
400146094	A5	80	kołozeszyt	● miks	5 szt.	5 904017 376934
400133405	A5	100	kołozeszyt	● niebieski	5 szt.	5 904017 363132
400146095	A4	80	kołozeszyt	● miks	5 szt.	5 904017 376972
400133406	A4	100	kołozeszyt	● niebieski	5 szt.	5 904017 363170
400133408	A5	80	kołobrulion	● miks	5 szt.	5 904017 363255
400146092	A5	100	kołobrulion	● niebieski	5 szt.	5 904017 376859
400133407	A4	80	kołobrulion	● miks	5 szt.	5 904017 363217
400146149	A4	100	kołobrulion	● niebieski	5 szt.	5 904017 377535

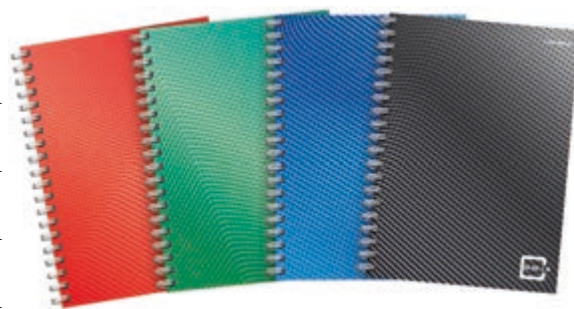

Kołozeszyty i kołobruliony Color 2.0

TOP 2000

- Laminowana okładka z monochromatycznym nadrukiem
- Miękka okładka w kołozeszytach, twarda w kołobrulionach
- Podwójna spirala
- Kartki w kratkę
- W formatach A5 i A4 margines oraz mikroperforacja dla łatwiejszego wrywania kartek
- Perforowane kartki: 2 dziurki w formatach A5, 4 dziurki w A4
- Fioletowa liniatura z czerwonym marginesem
- Gramatura okładki w kołozeszytach: 305 g/m²
- Grubości okładki w kołobrulionach A5: 1,4 mm; A4: 1,7 mm
- Gramatura papieru 70 g/m²

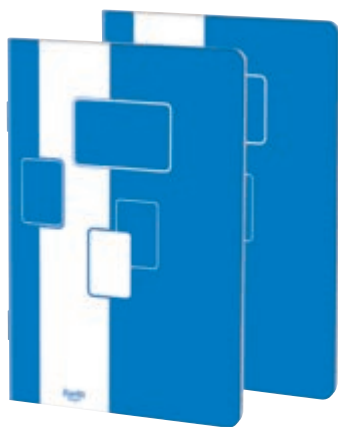

Zeszyty Bantex Budget

Bantex
Budget

- Okładka pokryta lakierem dyspersyjnym
- Liniatura w kratkę z marginesem
- Fioletowa liniatura z czerwonym marginesem
- W formatach A5 okładka o gramaturze 230 g/m², w formatach A4 190 g/m²
- Zszywany grzbiet
- Papier o gramaturze 60 g/m²

INDEKS	FORMAT	ILOŚĆ KARTEK	JEDNOSTKA SPRZEDAŻY	KOD KRESKOWY
400116553	A5	32	10 szt.	5 904017 341598
400116554	A5	60	10 szt.	5 904017 341635
400116555	A4	60	5 szt.	5 904017 341673

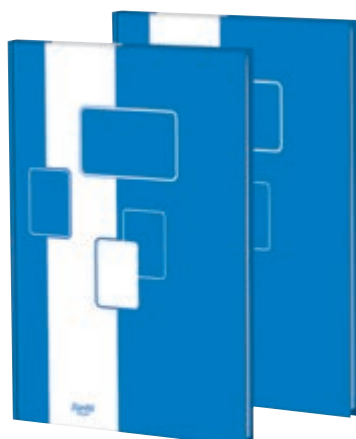

Bruliony Bantex Budget

Bantex
Budget

- Bruliony w twardej, laminowanej oprawie
- Szyty i wzmocniony grzbiet
- 96 kartek
- Liniatura w kratkę z marginesem o grubości 1,4 mm w formatach A5 i 1,7 mm w formatach A4
- Fioletowa liniatura z czerwonym marginesem
- Papier o gramaturze 60 g/m²
- Jednostka sprzedaży: 5 szt.

INDEKS	FORMAT	KOD KRESKOWY
400116556	A5	5 904017 341710
400116557	A4	5 904017 341758



Bloki notatnikowe Color 2.0

TOP 2000

- Funkcjonalny blok notatnikowy
- Przednia okładka wykonana z papieru kredowego o gramaturze 130 g/m²
- Tylna okładka wykonana z kartonu
- Kartki klejone lub zszywane od góry
- Fioletowa liniatura w kratkę
- Bloki bez przedniej okładki - idealne do clipboarda
- Papier o gramaturze 70 g/m²

INDEKS	FORMAT	ILOŚĆ KARTEK	KOLOR	GRAM. TYLNEJ OKŁADKI	JEDN. SPRZED.	KOD KRESKOWY
400146098*	A7	100	niebieski	400 g/m ²	10 szt.	5 904017 377092
400146099	A6	50	niebieski	300 g/m ²	10 szt.	5 904017 377139
400146150	A6	100	niebieski	300 g/m ²	10 szt.	5 904017 377177
400146151	A5	50	niebieski	300 g/m ²	10 szt.	5 904017 377214
400146152	A5	50	niebieski	400 g/m ²	5 szt.	5 904017 377252
400146153	A4	50	niebieski	300 g/m ²	10 szt.	5 904017 377290
400146154	A4	100	niebieski	300 g/m ²	4 szt.	5 904017 377337
400146155**	A5	50	-	400 g/m ²	10 szt.	5 904017 377375
400146156**	A4	100	-	300 g/m ²	10 szt.	5 904017 377412
400146134*	A5	80	zielony	300 g/m ²	5 szt.	5 904017 377634
400146135*	A4	80	zielony	300 g/m ²	5 szt.	5 904017 377672

* zszywane kartki z mikroperforacją

** bloki bez przedniej okładki, zszywane kartki z mikroperforacją



Bloki notatnikowe Bantex Budget

Bantex

- Miękka, lakierowana okładka wykonana z papieru kredowego o gramaturze 130 g/m²
- Bloki klejone od góry
- Z tyłu kartonowa okładka
- Fioletowa liniatura w kratkę
- Papier o gramaturze 60 g/m²

INDEKS	FORMAT	ILOŚĆ KARTEK	JEDNOSTKA SPRZEDAŻY	KOD KRESKOWY
400116559	A5	50	10 szt.	5 904017 341796
400116670	A5	100	5 szt.	5 904017 341833
400116671	A4	50	10 szt.	5 904017 341871
400116672	A4	100	4 szt.	5 904017 341918

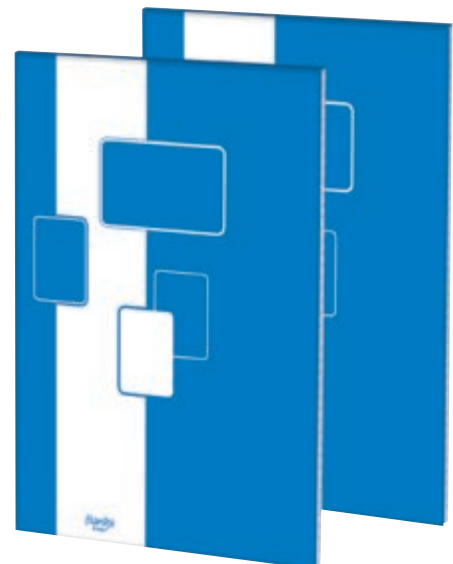

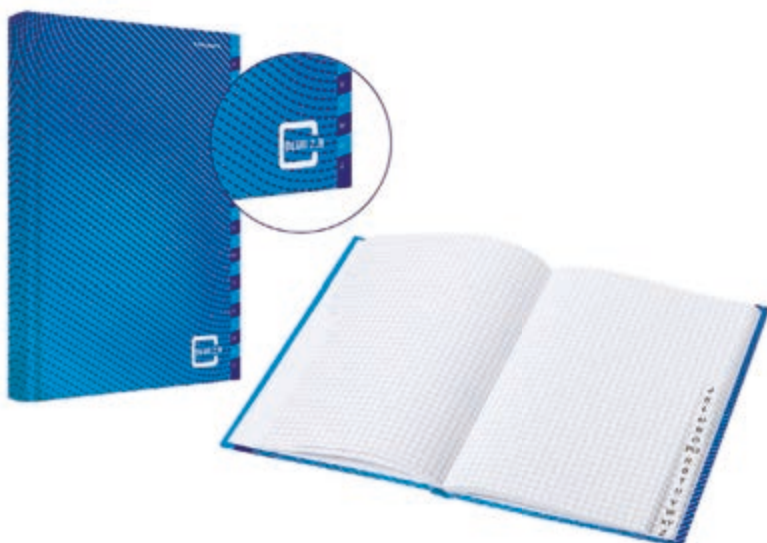

Skorowidze teleadresowe

Color 2.0

TOP 2000

- Wysokiej jakości skorowidze teleadresowe w twardej oprawie
- Oprawa o grubości 1,4 mm w formatach A5 i 1,7 mm w formatach A4
- Szyty i wzmocniony grzbiet
- Laminowana okładka
- Indeksy pokryte lakierem UV
- 96 kartek w kratkę
- Papier o gramaturze 70 g/m²
- Jednostka sprzedaży: 5 szt.

INDEKS	FORMAT	KOLOR	KOD KRESKOWY
400146096	A5	niebieski	5 904017 377016
400146097	A4	niebieski	5 904017 377054



Bloki do flipchartów

Color 2.0

TOP 2000

- Funkcjonalny blok do flipcharta - niezbędny do spotkań biznesowych oraz konferencji
- Praktyczny format - 64x90 cm
- 20 lub 50 kartek gładkich lub w kratkę
- Wysokiej jakości papier o gramaturze 70 g/m²
- Okładka wykonana z papieru offsetowego o gramaturze 120 g/m²
- Jednostka sprzedaży: 1 szt.

INDEKS	LINIATURA	ILOŚĆ KARTEK	KOD KRESKOWY
400146158	kratka	20	5 904017 377474
400146157	gładki	20	5 904017 377450
400146160	kratka	50	5 904017 377511
400146159	gładki	50	5 904017 377498



Papier kancelaryjny

Color 2.0

TOP 2000

- Praktyczny papier biurowy
- 100 kartek w opakowaniu
- Format A3
- Papier o gramaturze 70 g/m²
- Okładka wykonana z papieru offsetowego o gramaturze 120 g/m²
- Jednostka sprzedaży: 1 opak.

INDEKS	LINIATURA	KOLOR	KOD KRESKOWY
400146180	kratka	niebieski	5 904017 377573
400146133	linia	zielony	5 904017 377603



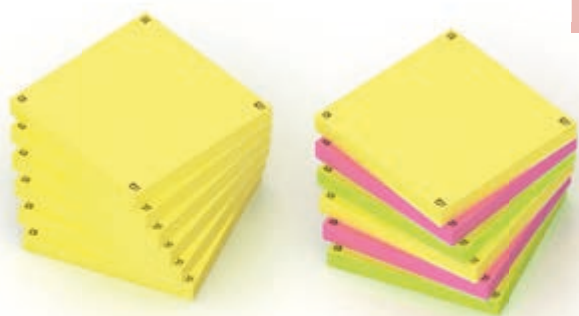



Karteczki samoprzylepne Spot Notes



- Bloczki samoprzylepnych karteczek
- Opakowanie zawiera 6 bloczków, po 80 karteczek
- W miesie kolorów zestaw: 2 żółte, 2 zielone i 2 różowe bloczki
- 80 kartek w każdym bloczku
- Wymiary: 75x75 mm
- Idealnie gładki papier 80 g/m²

INDEKS	KOLOR	KOD KRESKOWY
400096929	● żółty	 3 020120 114286
400096928	● miks	 3 020120 114255



Kostka samoprzylepna Spot Notes



- Wielokolorowa kostka samoprzylepnych karteczek
- Kolory karteczek: zielony, żółty, fioletowy, pomarańczowy, biały
- 450 karteczek w kostce
- Wymiary: 75x75 mm
- Idealnie gładki papier 80 g/m²

INDEKS	KOLOR	KOD KRESKOWY
400096789	● miks	 3 020120 114002

Kostka z karteczkami Spot Notes



- Funkcjonalne, białe karteczki bez kleju
- W zestawie wygodny podajnik w przydymionym kolorze
- 800 luźnych kartek
- Wymiary: 90x90 mm
- Idealnie gładki papier 90 g/m²



INDEKS	KOLOR	KOD KRESKOWY
400096788	○ biały	 3 020120 113975



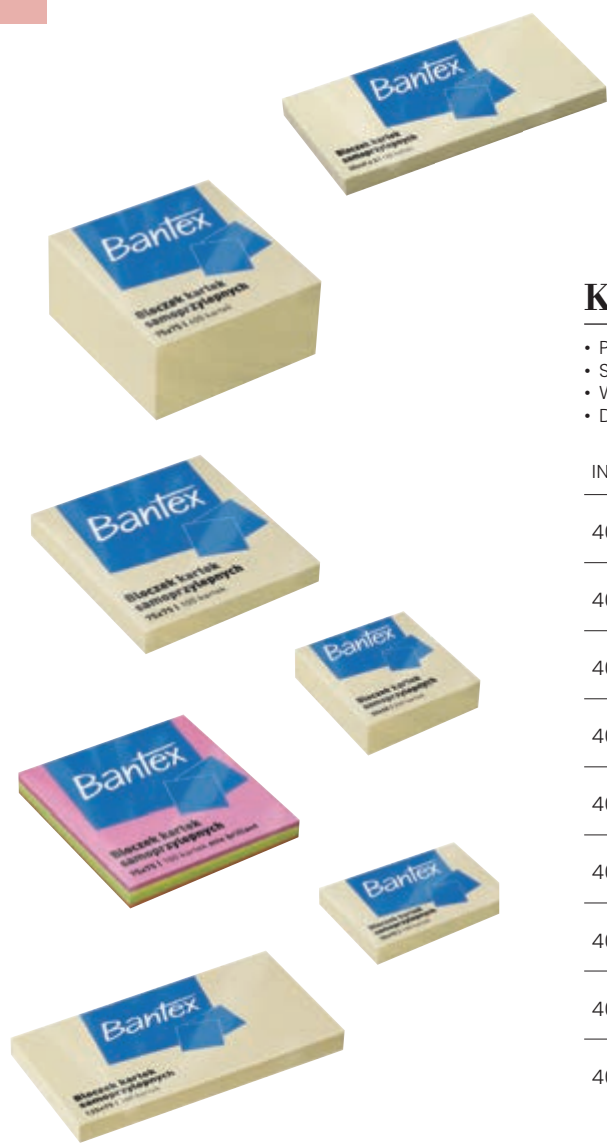

Karteczki samoprzylepne

- Praktyczne karteczki do codziennego użytku, do zapisywania notatek
- Samoprzylepne
- Wysokiej jakości papier
- Dostępne w różnych formatach

INDEKS	WYMIARY W mm	ILOŚĆ KARTEK	JEDNOSTKA SPRZEDAŻY	KOLOR	KOD KRESKOWY
400086384	75x75	100	12 szt.	● żółty	5 905833 005008
400086385	50x75	100	12 szt.	● żółty	5 905833 005015
400086386	50x40	100	12 szt.	● żółty	5 905833 005022
400086387	100x75	100	12 szt.	● żółty	5 905833 005039
400086388	125x75	100	12 szt.	● żółty	5 905833 005046
400086389	75x75	100	12 szt.	● miks	5 905833 005053
400086400	50x50	240	6 szt.	● żółty	5 905833 005091
400086401	75x75	400	30 szt.	● żółty	5 905833 005084
400086402	20x50	4x40 przekładek	12 szt.	● miks	5 905833 005077

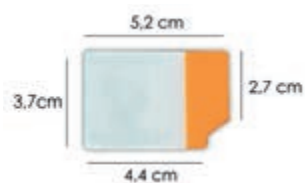
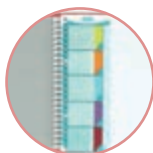
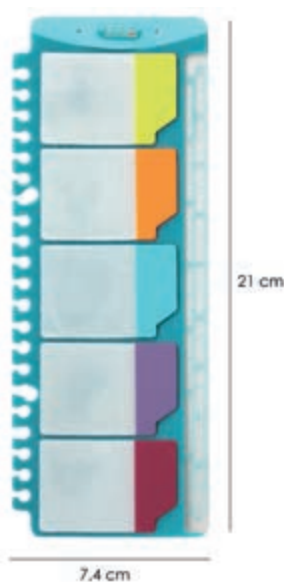

Przekładki indeksujące samoprzylepne

- Transparentne, samoprzylepne przekładki indeksujące PP z kolorowymi brzegami
- Łączą funkcjonalność karteczek post-it z przekładkami
- Posiadają transparentną powierzchnię do zapisywania adnotacji
- Dzięki ergonomicznym zaczepom przekładki mogą być używane zarówno w kalendarzach, w segregatorach ringowych, jak i w postaci zakładki
- Idealne do użycia w notebookach i kalendarzach
- W komplecie 5 kolorów x 5 szt.

INDEKS	JEDNOSTKA SPRZEDAŻY	KOD KRESKOWY
400014016	1 kpl.	3 045050 094699





Koperty

Bantex

- Wysoka jakość papieru
- Samoklejące (SK) lub z samoklejące z paskiem (HK)
- Kolor: biały



INDEKS	FORMAT	WYMIARY ZEWN. cm	KLEJ	GRAM. PAPIERU (g/m ²)	OPAK.	JEDN. SPRZED.	KOD KRESKOWY
400085697	C6	11,4x16,2	SK	75	25 szt.	40 opak.	5 901466 218266
400085698	DL	11x22	SK	75	25 szt.	40 opak.	5 901466 218273
400085699	C5	16,2x22,9	HK	80	25 szt.	20 opak.	5 901466 218280
400085700	B5	17,6x25	HK	90	25 szt.	20 opak.	5 901466 218297
400085701	C4	22,9x32,4	HK	90	25 szt.	10 opak.	5 901466 218303
400085702	B4	25x35	HK	100	25 szt.	10 opak.	5 901466 218310
400089387	C6	11,4x16,2	SK	75	50 szt.	20 opak.	5 901466 218723
400089388	DL	11x22	SK	75	50 szt.	20 opak.	5 901466 218730
400089389	C5	16,2x22,9	HK	80	50 szt.	10 opak.	5 901466 218747
400089460	B5	17,6x25	HK	90	50 szt.	10 opak.	5 901466 218754
400089461	C4	22,9x32,4	HK	90	50 szt.	5 opak.	5 901466 218761
400089462	B4	25x35,3	HK	100	50 szt.	5 opak.	5 901466 218778



Koperty bąbelkowe

Bantex

- Wysoka jakość papieru
- Wyściełane folią bąbelkową - zabezpieczają zawartość przed zniszczeniem
- Samoklejące z paskiem
- Kolor: biały
- Jednostka sprzedaży: 1 karton



PAKOWANE PO 10 SZT.	KOD KRESKOWY	FORMAT	WYMIARY WEWN. cm	WYMIARY ZEWN. cm	LUZEM	KOD KRESKOWY	ILOŚĆ W KART.
400123100	5 901466 225110	11/A	11x16,5	12x17,5	400123013	4 026283 013267	200 szt.
400123102	5 901466 225127	12/B	12x21,5	14x22,5	400123014	4 026283 013274	200 szt.
400123103	5 901466 225134	13/C	15x21,5	17x22,5	400123015	4 026283 013281	100 szt.
400123104	5 901466 225141	14/D	18x26,5	20x27,5	400123016	4 026283 013298	100 szt.
400123105	5 901466 225158	15/E	22x26,5	24x27,5	400123017	4 026283 013304	100 szt.
400123106	5 901466 225165	16/F	22x34	24x35	400123018	4 026283 013311	100 szt.
400123107	5 901466 225172	17/G	23x34	25x35	400123019	4 026283 013328	100 szt.
400123108	5 901466 225189	18/H	27x36	29x37	400123040	4 026283 013335	100 szt.
400123109	5 901466 225196	19/I	30x44,5	32x45,5	400123041	4 026283 013342	50 szt.
400123120	5 901466 225202	20/K	35x47	37x48	400123042	4 026283 013359	50 szt.
400123121	5 901466 225219	CD	18x16,5	20x17,5	400123043	4 026283 014226	100 szt.

TIGER,
17 cm

15,5 cm

Noże biurowe

LINEX®

- Ergonomiczna obudowa
- Łamane, wymienne ostrze ze stali nierdzewnej
- Przewodzenie ostrza wzmocnione metalową szyną
- W modelu TIGER gumowe elementy zapobiegają ślizganiu się noża w dłoni
- W obudowie otwór do zawieszania
- W modelu TIGER blokada ostrza za pomocą plastikowego pokrętła
- W modelu 15,5 cm blokada ostrza za pomocą plastikowego przycisku
- Odłączana końcówka noża służy również jako uchwyt do łamania ostrza

INDEKS	DŁUGOŚĆ NOŻA	JEDNOSTKA SPRZEDAŻY	KOD KRESKOWY
100412290	17 cm (TIGER)	10 szt./blister	5 701221 495303
100411036	15,5 cm	10 szt./blister	5 701221 000255
400037833	15,5 cm	24 szt./karton	5 705467 060134



10 szt.



24 szt.



Ostrza do noży biurowych

LINEX®

- Wymienne, łamane ostrza do nożyków biurowych
- Osłona w postaci plastikowego pojemniczka z zamknięciem od góry
- Opakowanie: 50 szt.
- Jednostka sprzedaży: 1 opak.

INDEKS	DO NOŻA	SZEROKOŚĆ OSTRZA	KOD KRESKOWY
100412223	12,5 cm 14 cm	9 mm	5 701221 000279



50 szt.



Nożyczki

LINEX®

- Wysokiej jakości nożyczki wykonane ze stali nierdzewnej
- Antypoślizgowe uchwyty dla większej wygody użytkowania
- Uniwersalne zastosowanie do cięcia papieru, tektury, taśmy
- Ergonomiczny kształt, uchwyt z tworzywa ABS
- Na ostrzu wygrawerowane logo marki oraz napis „Stainless Steel”
- Opakowanie umożliwiające wypróbowanie nożyczek
- Jednostka sprzedaży: 12 szt.

INDEKS	DŁUGOŚĆ CAŁKOWITA	DŁUGOŚĆ OSTRZA	KOD KRESKOWY
400084196	12,5 cm	4 cm	5 701221 000576



12 szt.

Zestaw ołówków

LINEX®

- Zestaw 6 idealnie dobranych ołówków
- Opakowanie: kpl. 6 szt./blister
- W ołówkach do szkicowania końcówka z gumką
- Miętkość ołówków do szkicowania o twardości od B do B6
- Jednostka sprzedaży: 1 kpl.



INDEKS	RODZAJ	KOD KRESKOWY
100412122	HB/WP100	5 701221 441003



Kleje w sztyfcie

LINEX®

- Produkowane na bazie PVP (poliwinylpyrolidonu), co zapobiega wysychaniu zamkniętego w sztyfcie kleju
- Nietoksyczne, bez rozpuszczalnika, posiadają atest PZH
- Kontrola dozowania przez regulację ruchomej podstawy sztyftu
- Użyty klej wysycha natychmiast nie powodując marszczenia papieru
- Doskonale kleją papier, zdjęcia, tkaniny i inne materiały
- Kleje 400107631 sprzedawane w 2-paku



INDEKS	GRAMATURA	JEDNOSTKA SPRZEDAŻY	KOD KRESKOWY
400037835	8 g	30 szt./karton	5 705467 060158
400037837	35 g	12 szt./karton	5 705467 060172



Korektor w taśmie

LINEX®

- Niewidoczny na fotokopii
- Możliwość pisania natychmiast po dokonaniu korekty
- Możliwość obrócenia końcówki z taśmą o 90°
- Idealny do korygowania pojedynczych słów lub linii tekstu
- Pakowany w torebkę
- Jednostka sprzedaży: 24 szt.

INDEKS	WYMIARY TAŚMY	KOD KRESKOWY
400037830	8 m x 5 mm	5 705467 060103





Gumki do ścierania **LINEX®**

- Doskonale wycierają nie naruszając struktury papieru
- Wymazują ślady ołówka
- Wymiary: 4x2x1,2 cm
- Nie zawierają PVC
- W kartonie każda gumka zapakowana pojedynczo w folię
- Gumki 100417490 sprzedawane w 2-paku

INDEKS	JEDNOSTKA SPRZEDAŻY	KOD KRESKOWY
400037829	30 szt./karton	5 705467 060097

30 szt.



Gumki do ścierania na ołówek **LINEX®**

- Uniwersalne gumki do ścierania, które można nałożyć na końcówkę ołówka
- Trójkątny kształt umożliwia łatwe ścieranie małych elementów rysunków lub szkiców
- 5 kolorów gumek - po 2 szt. z każdego koloru w opakowaniu
- Nie zawierają PVC
- Opakowanie: 10 szt.

INDEKS	JEDNOSTKA SPRZEDAŻY	KOD KRESKOWY
100412096	15 opak.	5 701221 433404

10 szt.



Gumki do ścierania na ołówek Emoji **LINEX®**

- Uniwersalne gumki do ścierania, które można nałożyć na końcówkę ołówka
- Okrągły kształt z zabawnymi emotikonami
- 5 gumek w opakowaniu - każda przedstawia inną emotikonę
- Nie zawierają PVC
- Opakowanie: 5 szt.

INDEKS	JEDNOSTKA SPRZEDAŻY	KOD KRESKOWY
400114751	24 opak.	5 701221 000927

5 szt.

Wizytowniki



- Okładka z elastycznego, grubego tworzywa sztucznego
- Zawierają 30 koszulek mieszczących po 8 wizytówek
- Pojemność: 240 wizytówek
- Jednostka sprzedaży: 6 szt.

INDEKS	WYMIARY	KOD KRESKOWY
100207179	27x13 cm	3 148240 081568



Spreżony gaz



- Do czyszczenia trudno dostępnych miejsc w sprzętach biurowych i domowych
- Pozwala na wysuszenie urządzeń elektronicznych o ich zalaniu
- Dysza umożliwia precyzyjne kierowanie powietrza
- Jednostka sprzedaży: 1 szt.

INDEKS	POJEMNOŚĆ	KOD KRESKOWY
100550002	400 ml	5 702232 473304



Preparat do usuwania etykiet



- Przeznaczone do szybkiego, skutecznego i bezpiecznego usuwania naklejek, etykiet i pozostałości kleju
- Do stosowania na wszelkich powierzchniach takich jak: szkło, metal, porcelana, tworzywa sztuczne, drewno, itp.
- Skutecznie i bezpiecznie usuwają np. klej po taśmach samoprzylepnych, metki cenowe, naklejki z opakowań, urządzeń i mebli, winietki z szyb samochodowych
- Nie pozostawiają plam
- Jednostka sprzedaży: 1 szt.

INDEKS	POJEMNOŚĆ	KOD KRESKOWY
400034672	400 ml	5 901466 214695



4

WYPOSAŻENIE BIURA

lampki biurkowe	63
lampki do laptopa	66
lampki biurkowe	67
lampy podłogowe	74
zegary	75
wieszaki	79
walek do masażu	80
podnóżki	80
regulowane biurko	82
podstawka pod monitor	82
biurko elektryczne, taboret	83
podkładki na biurko	84



UNILUX Bamboo

NOWOŚĆ



Produkty Unilux z kolekcji Bamboo tworzą nowoczesne wnętrza. Minimalistyczne a zarazem ekologiczne produkty doskonale się uzupełniają. Połączenie eleganckiej czerni z bambusowymi dodatkami pozwoli na stworzenie miejsca pracy z myślą o ekologii i zachowaniu nowoczesnego stylu. Jako nowość w ofercie pojawia się lampka w kolorze białym z dodatkami drewna bambusowego co rozjaśni koncepcję biura w ciemnej kolorystyce.



UNILUX White&wood

NOWOŚĆ



Kolekcja Unilux White&Wood tworzy eleganckie biuro jak również domowy kąciek do pracy. Wysokiej jakości produkty oraz połączenie koloru białego i drewna przywołują na myśl skandynawskie wnętrza, w których każdy chętnie spędzałby czas. Jako nowość w ofercie pojawia się lampka Vicky w kolorze czarnym z elementami drewna, będzie to elegancki dodatek dla wnętrza z elementami designu loft.



Lampka biurkowa SUNLIGHT

UNILUX

- Inteligentna lampka biurkowa
- Regulacja barwy oraz intensywności światła za pomocą specjalnej aplikacji na smartfona
- Możliwość włączenia automatycznego trybu sterowania, zaprogramowanego według cyklu okołodobowego
- Automatyczne wygaszanie podczas nieobecności użytkownika
- Smukła, minimalistyczna sylwetka
- Podwójne elastyczne ramię
- W podstawie port USB do ładowania smartfona
- Włacznik umieszczony na kablu
- Wykonana ze stali
- Moc strumienia świetlnego: 500 lumenów
- Barwa światła: 2700-5000 K
- Średnia żywotność LED: 50 000 godzin
- Jednostka sprzedaży: 1 szt.

INDEKS	KOLOR	KOD KRESKOWY
400110128	● czarny	3 595560 028030

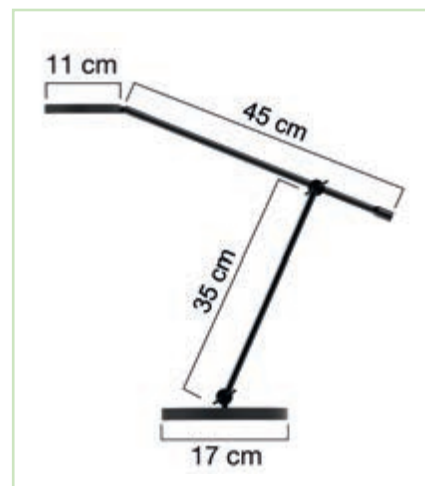

Lampka biurkowa STRATA

UNILUX

- Lampa o prostym, smukłym designie
- Posiada prosty system mocowania do biurka za pomocą klipsa zaciskowego
- Klosz o szerokości 80 cm został zaprojektowany tak, aby oświetlać biurko z nadz pozycji monitora
- Zapewnia idealne rozproszenie światła na monitor, klawiaturę oraz powierzchnię biurka
- Lampka jest idealna do pracy z 1 lub 2 monitorami
- Elastyczne ramię umożliwia dostosowanie pozycji
- Specjalnie zaprojektowany czujnik światła automatycznie dostosowuje poziom oświetlenia lampki do warunków panujących w pomieszczeniu
- Dotykowy panel sterowania umieszczony na kloszu
- Możliwość łatwego demontażu klosza lampy
- Regulacja barwy i intensywności światła
- Wysokość: 70 cm
- Moc strumienia świetlnego: 680 lumenów
- Barwa światła: 3000-6000 K
- Średnia żywotność LED: 50 000 godzin
- Jednostka sprzedaży: 1 szt.



INDEKS	KOLOR	KOD KRESKOWY
400124562	● czarny	3 595560 029525

1 szt.



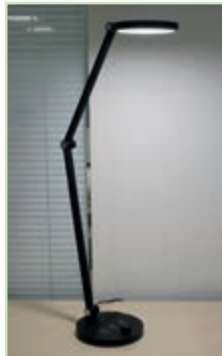

Lampka biurkowa EVEREST

UNILUX

- Regulacja barwy światła oraz intensywności za pomocą pokrętki – możliwość dostosowania oświetlenia do pracy lub odpoczynku
- Zapamiętywanie ustawienia – inteligentny powrót po ponownym włączeniu
- Podwójne ramię i potrójny przegub – możliwość idealnego dopasowania pozycji lampy
- Uniwersalny, nowoczesny design pasuje do każdego wnętrza
- Energooszczędna – lampa zużywa o 75% mniej energii niż oświetlenie żarówkowe i o 35% mniej energii niż oświetlenie fluorescencyjne przy tym samym poziomie jasności
- Oświetlenie LED najnowszej generacji, wysokiej jakości, jednolite, bez migotania i odbłasków – niweluje zmęczenie oczu
- Żywotność diod LED: 20 000 godzin
- Natężenie światła: 1325 luksów przy 35 cm
- Barwa światła: 3000-6300 K
- Średnie zużycie energii: 6,7 kWh/1000 h
- Gwarancja: 2 lata
- Materiały: metalowa podstawa/aluminiowe ramię/klosz z ABS
- Jednostka sprzedaży: 1 szt.

INDEKS	KOLOR	KOD KRESKOWY
400153676	● czarny	 3 595560 032129

1 szt.



Lampka biurkowa CRISTAL

UNILUX

- Niezwykle elegancka lampka biurkowa
- Możliwość regulacji intensywności światła
- Włączenie lampki poprzez dotknięcie jej metalowych elementów
- Podłużne żarówki schowane pod kloszem z matowego szkła: perfekcyjne rozproszenie światła
- Wysokość: 47 cm
- Światło LED o niskim zużyciu
- Dotykowy włącznik
- Moc strumienia świetlnego: 900 lumenów
- Barwa światła: 3000 K
- Średnia żywotność LED: 50 000 godzin
- Jednostka sprzedaży: 1 szt.

INDEKS	KOLOR	KOD KRESKOWY
400064642	● metaliczny szary	 3 595560 011551

1 szt.

Lampka do laptopa VISIOLIGHT

UNILUX

- Idealna do wideokonferencji: możliwość obrócenia o 120° zapewni doskonale oświetlenie osoby przed monitorem; lampa równie dobrze sprawdzi się podczas nagrywania transmisji, blogów oraz pracy przy komputerze
- Regulowana intensywność światła: od 1% do 100%
- Regulowana barwa światła: od ciepłego (żółtego) do chłodnego (białego)
- Bezpieczna dla oczu: wysokiej jakości dyfuzor nie oślepia
- Poziome ustawienie doskonale oświetla powierzchnię pracy i niweluje zmęczenie oczu
- Łatwe mocowanie: nie ma potrzeby stosowania śrub ani taśmy uszkadzającej monitory; klips pasuje do wszystkich grubości ekranu od 0,5 do 3 cm
- Zasilanie USB: dzięki złączu USB 5 V/1 A i dołączonemu kablowi o długości 1,2 m lampę można podłączyć do dowolnego portu USB
- Żywotność diod LED: 30 000 godzin
- Natężenie światła: 480 luksów przy 25 cm
- Barwa światła: 3000 K/3700 K/4800 K
- Średnie zużycie energii: 6 kWh/1000 h
- Gwarancja: 2 lata
- Materiały: tworzywo ABS i aluminium
- Jednostka sprzedaży: 1 szt.



INDEKS	KOLOR	KOD KRESKOWY
400153723	● czarny	3 595560 031887



Lampka do laptopa TRAVELIGHT

UNILUX

- Przenośna lampka podłączana bezpośrednio do laptopa
- Klips zaciskowy mocuje lampkę na krawędzi ekranu, co umożliwia dokładne oświetlenie całej klawiatury
- Klips dostosowuje się do dowolnej grubości ekranu od 0,5 do 3 cm
- W zacisku otwór na kamerkę
- Ładowana kablem USB - kabel w zestawie 1 m
- W zestawie bawełniany pokrowiec
- Światło LED o niskim zużyciu
- Dotykowy włącznik
- Moc strumienia świetlnego: 100 lumenów
- Barwa światła: 2900 K / 3700 K / 6500 K
- Średnia żywotność LED: 30 000 godzin
- Jednostka sprzedaży: 1 szt.



INDEKS	KOLOR	KOD KRESKOWY
400140802	● czarny	3 595560 030347



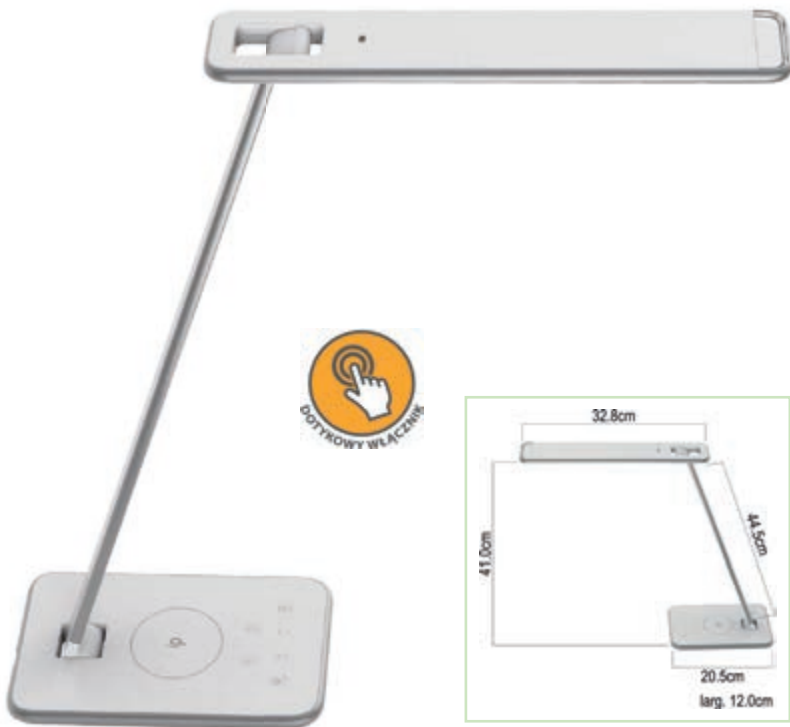

Lampka biurkowa JAZZ

UNILUX

- Funkcjonalna lampka nowej generacji
- 3 poziomy intensywności oraz barwy światła
- Indukcyjna ładowarka do smartfona
- W podstawie port USB do ładowania urządzeń mobilnych
- Wysokość: 41 cm
- Światło LED o niskim zużyciu
- Dotykowy włącznik
- Moc strumienia świetlnego: 1000 lumenów
- Barwa światła: 3000 K/ 4000 K/ 5000 K
- Średnia żywotność LED: 50 000 godzin
- Jednostka sprzedaży: 1 szt.

INDEKS	KOLOR	KOD KRESKOWY
400093836	● biało-srebrny	3 595560 016327

1 szt.



Lampka biurkowa LINKA

UNILUX

- Lampa w niewielkim, kompaktowym rozmiarze
- Indukcyjna ładowarka do smartfona
- W podstawie port USB do ładowania urządzeń zewnętrznych
- Dotykowy włącznik
- 4 poziomy intensywności oraz barwy światła
- Wysokość: 35 cm
- Długość klosza: 25 cm
- Moc strumienia świetlnego: 400 lumenów
- Barwa światła: 2800 K/ 3400 K/ 4500 K/ 5600 K
- Średnia żywotność LED: 50 000 godzin
- Jednostka sprzedaży: 1 szt.

INDEKS	KOLOR	KOD KRESKOWY
400124484	● czarny	3 595560 029402

1 szt.

Lampka biurkowa VICKY

UNILUX

- Smukła sylwetka i nowoczesny design
- Podwójne ruchome ramię i obrotowy klosz
- W podstawie port USB do ładowania smartfona
- Dotykowy włącznik
- Wykonana ze stali z elementami drewna
- 3 poziomy intensywności światła
- Moc strumienia świetlnego: 900 lumenów
- Barwa światła: 3000 K
- Średnia żywotność LED: 50 000 godzin
- Jednostka sprzedaży: 1 szt.

INDEKS	KOLOR	KOD KRESKOWY
400110084	○ biały z elementami drewna	3 595560 028139
400153732	● czarny z elementami drewna	3 595560 032099

1 szt.

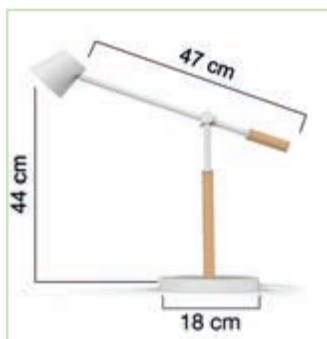

Lampka biurkowa EASY

UNILUX

- Prosta i funkcjonalna lampka biurkowa do codziennego użytku
- Możliwość regulacji intensywności światła
- W podstawie port USB do ładowania smartfona
- Elastyczne ramię umożliwia szeroki zakres ruchów
- Ruchomy odcinek ramienia: 20 cm
- Światło LED o niskim zużyciu
- Dotykowy włącznik
- Moc strumienia świetlnego: 500 lumenów
- Barwa światła: 3500 K
- Średnia żywotność LED: 50 000 godzin
- Jednostka sprzedaży: 1 szt.

INDEKS	KOLOR	KOD KRESKOWY
400093833	● czarny	3 595560 015580

1 szt.





Lampka biurkowa SENZA 2

UNILUX

- Elegancka lampka o szerokim zakresie ruchu
- Możliwość regulacji intensywności oraz barwy światła
- Wiele możliwości ustawienia dzięki podwójnemu ramieniu z trzema przegubami
- Lampę można obrócić przy podstawie o 360°, a klosz porusza się we wszystkich kierunkach
- Regulowana wysokość: od 25 do 57 cm
- Światło LED o niskim zużyciu
- Dotykowy włącznik
- Moc strumienia świetlnego: 500 lumenów
- Barwa światła: 3000-6500 K
- Średnia żywotność LED: 50 000 godzin
- Jednostka sprzedaży: 1 szt.

INDEKS	KOLOR	KOD KRESKOWY
400092054	● szary metaliczny	3 595560 014286

1 szt.

Lampka biurkowa SWINGO

UNILUX

- Ergonomiczna lampka biurkowa
- Możliwość regulacji intensywności światła
- Wiele możliwości ustawienia dzięki podwójnemu ramieniu z dwoma przegubami
- Lampę można obrócić przy podstawie o 360°
- Możliwość ustawienia klosza równoległe do powierzchni biurka
- Podstawa o wadze 2,3 kg - możliwość zamiany na dołączony do zestawu zacisk mocujący
- Regulowana wysokość: przegubowe ramię 2x36 cm
- Światło LED o niskim zużyciu
- Dotykowy włącznik
- Moc strumienia świetlnego: 800 lumenów
- Barwa światła: 3000 K
- Średnia żywotność LED: 50 000 godzin
- Jednostka sprzedaży: 1 szt.

INDEKS	KOLOR	KOD KRESKOWY
400093838	● czarny	3 595560 016495

1 szt.



Lampka biurkowa POPY

UNILUX

- Mała, kompaktowa lampka o nowoczesnym designie
- Możliwość podłączenia do kontaktu lub do portu USB
- Możliwość złożenia, dzięki czemu lampka może towarzyszyć w każdej podróży
- 2 źródła światła: klosz i podstawa - możliwość przełączania trybu
- Szklana podstawa emituje delikatne światło, dzięki czemu może służyć jako lampka nocna
- Dotykowy włącznik
- Regulacja barwy i intensywności światła
- Wysokość: 35 cm
- Moc strumienia świetlnego: 400 lumenów
- Barwa światła: 3000 K / 4000 K / 6000 K
- Średnia żywotność LED: 50 000 godzin
- Jednostka sprzedaży: 1 szt.

INDEKS	KOLOR	KOD KRESKOWY
400124478	○ biały	3 595560 029433
400153693	● czarny	3 595560 031665

1 szt.



Lampka biurkowa NELLY

UNILUX

- Mała, kompaktowa lampka o nowoczesnym designie
- Możliwość użytkowania bezprzewodowego
- Naładowana bateria lampki wystarcza na 7 h świecenia
- Ładowanie za pomocą kabla USB (w zestawie)
- Elastyczne ramię pozwala złożyć lampkę do małych rozmiarów i przechowywać np. w torebce lub w plecaku
- Dotykowy włącznik
- Regulacja barwy i intensywności światła
- Wysokość: 35 cm
- Moc strumienia świetlnego: 400 lumenów
- Barwa światła: 3000 K / 4000 K / 6000 K
- Średnia żywotność LED: 20 000 godzin
- Jednostka sprzedaży: 1 szt.

INDEKS	KOLOR	KOD KRESKOWY
400124483	○ biały	3 595560 029372

1 szt.

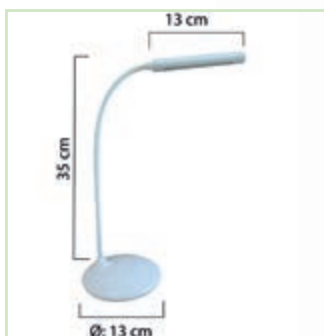



Lampka biurkowa TERRA

UNILUX

- Ekonomiczna i funkcjonalna lampka
- Możliwość regulacji intensywności światła
- Obracane przy podstawie ramię oraz klosz
- Lampka TERRA zapewnia perfekcyjną dyfuzję światła dzięki zastosowanej technologii Edge LED: brak odbłasków i lepszy komfort widzenia
- Możliwość kompaktowego złożenia lampki na płasko
- Wysokość: 38 cm
- Światło LED o niskim zużyciu
- Dotykowy włącznik
- Moc strumienia świetlnego: 500 lumenów
- Barwa światła: 3500 K
- Średnia żywotność LED: 40 000 godzin
- Jednostka sprzedaży: 1 szt.

INDEKS	KOLOR	KOD KRESKOWY
400077409	● metaliczny szary	3 595560 012855



Lampka biurkowa BAYA BAMBOO

UNILUX

- Stylowa lampa w klimacie neo-retro
- Lampa zapewnia komfortowe oświetlenie bez migotania
- Włącznik umieszczony na kablu
- Przegubowe, obrotowe ramię umożliwia ustawienie lampy we wszystkich kierunkach
- Ciężka podstawa zapewnia doskonałą stabilność lampki na biurku
- Możliwość przymocowania do blatu biurka za pomocą klipsa zaciskowego (max. rozstaw 5 cm)
- Dołączona żarówka LED
- Wysokość: 15-55 cm
- Średnica podstawy: 23 cm
- Średnica klosza: 17 cm
- Moc strumienia świetlnego: 100 lumenów
- Barwa światła: 3000 K
- Średnia żywotność LED: 30 000 godzin
- Jednostka sprzedaży: 1 szt.

INDEKS	KOLOR	KOD KRESKOWY
400140800	● czarny	3 595560 030323
400153645	○ biały	3 595560 031634



Lampka biurkowa MAMBOLED 2.0

UNILUX

- Prosta lampa o smukłym kloszu
- Lampa zapewnia komfortowe oświetlenie bez migotania
- Włęcznik umieszczony na kablu
- Przegubowe, obrotowe ramie umożliwia ustawienie lampy we wszystkich kierunkach
- Ciężka podstawa (1,6 kg) zapewnia doskonałą stabilność lampki na biurku
- Możliwość przymocowania do blatu biurka za pomocą klipsa zaciskowego (maks. rozstaw 5 cm)
- Zintegrowana dioda LED
- Wysokość: 30-75 cm
- Średnica podstawy: 19 cm
- Wymiary klosza: 28 x 4,5 cm
- Moc strumienia świetlnego: 110 lumenów
- Barwa światła: 3000 K
- Średnia żywotność LED: 40 000 godzin
- Jednostka sprzedaży: 1 szt.



INDEKS	KOLOR	KOD KRESKOWY
400140801	● czarny	3 595560 030330



Lampka biurkowa SOL UNILUX

- Lampa wyposażona w zintegrowaną diodę LED o bardzo wysokiej jakości oświetlenia
- Ponadczasowe wzornictwo – połączenie prostoty z nowoczesnością
- Kształt górnej części lampy zapewnia lepszą dyfuzję światła
- Elastyczne ramie umożliwia szeroki zakres ruchów
- Wysokość: 45 cm
- Światło LED o niskim zużyciu
- Włęcznik na kablu
- Moc strumienia świetlnego: 500 lumenów
- Barwa światła: 3000 K
- Średnia żywotność LED: 20 000 godzin
- Jednostka sprzedaży: 1 szt.

INDEKS	KOLOR	KOD KRESKOWY
400077402	● czarny	3 595560 012794
400077404	○ biały	3 595560 012800
400077405	● niebieski	3 595560 012817
400077406	● czerwony	3 595560 012824





Lampka biurkowa UKKY

UNILUX

- Mała, kompaktowa lampka o nowoczesnym designie
- Ładowana kablem USB lub na baterie 3 x AA 1,5 V - kabel w zestawie 1 m
- Możliwość złożenia, dzięki czemu lampka może towarzyszyć w każdej podróży
- Możliwość zasilania bateriami, gdy lampka nie jest naładowana
- Dotykowy włącznik
- 3 stopniowa regulacja intensywności światła
- Wysokość: 30 cm
- Średnica podstawy: 12 cm
- Moc strumienia świetlnego: 100 lumenów
- Barwa światła: 5800 K
- Średnia żywotność LED: 20 000 godzin
- Jednostka sprzedaży: 1 szt.

INDEKS	KOLOR	KOD KRESKOWY
400140699	○ biały	3 595560 030293



1 szt.

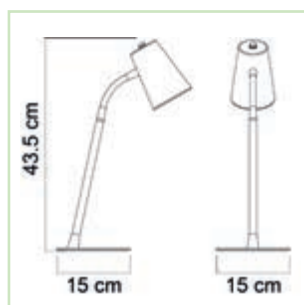

Lampka biurkowa FLEXIO 2.0

UNILUX

- Kompaktowa i elegancka lampka
- Elastyczne ramię umożliwia szeroki zakres ruchów
- Klosz pokryty jest wewnątrz emalią dla lepszego odbijania światła
- Włącznik umieszczony na kablu
- Wysokość: 43,5 cm
- Światło LED o niskim zużyciu
- Moc strumienia świetlnego: 400 lumenów
- Barwa światła: 3000 K
- Średnia żywotność LED: 50 000 godzin
- Jednostka sprzedaży: 1 szt.

INDEKS	KOLOR	KOD KRESKOWY
400093687	● czarny	3 595560 014750
400093692	● szary metaliczny	3 595560 014781

1 szt.

Lampa podłogowa BALY BAMBOO

UNILUX

- W modernistycznym stylu neo-retro
- Klosz kierujący światło do góry zapewnia jego doskonałe rozproszenie i zapobiega rażeniu w oczy
- 3 stopniowa regulacja intensywności światła
- Stabilna podstawa o wadze 5 kg zabezpiecza lampę przed przewróceniem
- Wysokość: 180 cm
- Średnica podstawy: 32 cm
- Moc strumienia świetlnego: 120 lumenów
- Barwa światła: 3000 K
- Średnia żywotność LED: 40 000 godzin
- Jednostka sprzedaży: 1 szt.

INDEKS	KOLOR	KOD KRESKOWY
400140805	● czarny/drewno	3 595560 030378



Lampa podłogowa PRYSKA

UNILUX

- W skandynawskim stylu
- Klosz kierujący światło do góry zapewnia jego doskonałe rozproszenie i zapobiega rażeniu w oczy
- 3 stopniowa regulacja intensywności światła
- Stabilna podstawa o wadze 5 kg zabezpiecza lampę przed przewróceniem
- Wysokość: 180 cm
- Średnica podstawy: 34 cm
- Moc strumienia świetlnego: 120 lumenów
- Barwa światła: 3000 K
- Średnia żywotność LED: 40 000 godzin
- Jednostka sprzedaży: 1 szt.

INDEKS	KOLOR	KOD KRESKOWY
400110157	○ biały/drewno	3 595560 028047





Zegar STATION

UNILUX

- Minimalistyczny zegar kontrolowany radiowo
- Niezwykle cichy mechanizm - nie zakłóca koncentracji
- Czytelny z 35 m
- Kontrastowa, czerwona wskazówka sekundowa nadaje stylowego wyglądu
- Szklana tarcza
- Rama ze stali nierdzewnej
- Gwarancja 2 lata
- Średnica: 35 cm
- Jednostka sprzedaży: 1 szt.

INDEKS	KOLOR	KOD KRESKOWY
400124567	● szary metaliczny	3 595560 029679



Zegar MEGA

UNILUX

- Mechanizm kwarcowy
- Widoczność nawet ze 180 metrów
- Białe cyfry na czarnym tle oraz czerwona wskazówka
- Kontrast korzystny w odbiorze
- Szklana tarcza
- Rama z tworzywa ABS
- Średnica: 57,5 cm
- Gwarancja 2 lata
- Jednostka sprzedaży: 1 szt.

INDEKS	KOLOR	KOD KRESKOWY
400094568	● czarny	3 595560 025183



Zegar BALTIC

UNILUX

- Kontur zegara wykonany z drewna bukowego, pochodzącego z lasów ekologicznych
- Czytelny z 35 m
- Cicha praca wskazówek
- Z sekundnikiem
- Szklana tarcza
- Zasilany 1 baterią AA
- Średnica: 31,5 cm
- Grubość tarczy: 3,5 cm
- Idealny do kompletu z lampką biurkową VICKY, lampką podłogową PRYSKA lub wieszakiem ACCESS
- Jednostka sprzedaży: 1 szt.

INDEKS	KOLOR	KOD KRESKOWY
400094591	○ biały/drewno	3 595560 025251



Zegar PALMA BAMBOO UNILUX

- Tarcza wykonana w 100% z drewna bambusowego
- Czytelny z 35 m
- Cicha praca wskazówek
- Zegar z sekundnikiem
- Zasilany 1 baterią AA
- Średnica: 30 cm
- Grubość tarczy: 3,5 cm
- Idealny do kompletu z lampką biurkową BAYA lampą podłogową BALY lub wieszakiem BORA BAMBOO
- Jednostka sprzedaży: 1 szt.

INDEKS	KOLOR	KOD KRESKOWY
400140806	● czarny/drewno	3 595560 030408

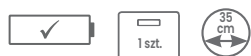

Zegar ON TIME UNILUX

- Mechanizm kwarcowy
- Wysoka dokładność: odchylenie tylko 1 sekundy przez okres 6 lat działania
- Możliwość ustawienia różnych godzin na trzech dodatkowych tarczach
- Szklana tarcza
- Rama z tworzywa ABS
- Średnica: 30,5 cm
- Jednostka sprzedaży: 1 szt.

INDEX	KOLOR	KOD KRESKOWY
400094567	● czarny	3 595560 025114



Zegar TEMPUS UNILUX

- Mechanizm kwarcowy
- Widoczność nawet z 35 metrów
- Posiada wyświetlacz LCD, wskazujący temperaturę w pomieszczeniu
- Szklana tarcza
- Rama z tworzywa ABS
- Średnica: 30,5 cm
- Gwarancja 2 lata
- Jednostka sprzedaży: 1 szt.

INDEKS	KOLOR	KOD KRESKOWY
400094592	● szary metaliczny	3 595560 025282

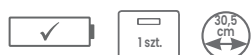



Zegar ARIA

UNILUX

- Perfekcyjna widoczność i stonowany design
- Kontur i obudowa wykonane z plastiku
- Mechanizm kwarcowy
- Szklana tarcza
- Rama z tworzywa ABS
- Średnica: 28,5 cm
- Gwarancja 2 lata
- Jednostka sprzedaży: 1 szt.

INDEKS	KOLOR	KOD KRESKOWY
400094280	● srebrny	3 595560 022366



Zegar WAVE

UNILUX

- Kontrolowany radiowo
- Widoczność nawet z 35 metrów
- Wysoka precyzja: brak odchylenia nawet o 1 sekundę w ciągu całego czasu pracy
- Szkło ochronne zapobiega osadzeniu kurzu na tarczy oraz zólknięciu tarczy
- Szklana tarcza
- Rama z tworzywa ABS
- Średnica: 30 cm
- Gwarancja 2 lata
- Jednostka sprzedaży: 1 szt.

INDEKS	KOLOR	KOD KRESKOWY
400094561	● czarny	3 595560 024186
400094562	● szary metaliczny	3 595560 024445



Zegar POP

UNILUX

- Kwarcowy mechanizm
- Widoczność nawet z 30 metrów
- Dostępny w 5 kolorach – stonowanych lub energetyzujących
- Cichy mechanizm nie zakłóca koncentracji
- Szklana tarcza
- Rama z tworzywa ABS
- Średnica: 28,5 cm
- Gwarancja 2 lata
- Jednostka sprzedaży: 1 szt.

INDEKS	KOLOR	KOD KRESKOWY
400094281	● czarny	3 595560 022496
400094282	○ biały	3 595560 022618
400094283	● szary metaliczny	3 595560 022656
400094284	● zielony	3 595560 022663



Zegar MOON

UNILUX

- Zegar z systemem podświetlenia poprawiającym czytelność
- Zasilanie podświetlenia: kabel z wtyczką
- Kontur wykonany z aluminium
- Szklana osłona tarczy
- Kwarcowy mechanizm
- Szklana tarcza
- Rama z aluminium
- Średnica: 30,5 cm
- Gwarancja 2 lata
- Jednostka sprzedaży: 1 szt.

INDEKS	KOLOR	KOD KRESKOWY
400094569	● szary metaliczny	 3 595560 025220



Zegar NESSY

UNILUX

- Czarne cyfry na białym tle - idealny kontrast
- Czytelny z 25 m
- Wykonany z tworzywa ABS ze szklaną osłoną tarczy
- Ustawiany ręcznie
- Zegar z sekundnikiem
- Zasilany 1 baterią AA
- Średnica: 25 cm
- Waga: 0,4 kg
- 2 lata gwarancji
- Jednostka sprzedaży: 1 szt.

INDEX	KOLOR	KOD KRESKOWY
400155846	● czarny	 3 595560 032464



Zegar ATTRACTION

UNILUX

- Kwarcowy mechanizm
- Widoczność nawet z 22 metrów
- Możliwość umieszczenia na metalowych powierzchniach dzięki magnetycznemu mocowaniu
- Cichy mechanizm nie zakłóca koncentracji
- Szklana tarcza
- Rama z tworzywa ABS
- Średnica: 22 cm
- Gwarancja 2 lata
- Jednostka sprzedaży: 1 szt.

INDEX	KOLOR	KOD KRESKOWY
400094404	● szary	 3 595560 023318



Wieszak BORA BAMBOO UNILUX

- Praktyczny wieszak na płaszcze i parasole
- 6 haczyków do zawieszenia płaszczy i kurtek – możliwość zawieszenia ubrań bez wszytych pętelek
- Stojak na parasole z tacką ociekową – mieści do 6 parasoli
- Wykonany ze stali z powłoką epoksydową oraz bambusowymi elementami
- Podstawa o wadze 5,4 kg zapewnia doskonałą stabilność
- Wysokość: 178 cm
- Średnica podstawy: 34 cm
- Jednostka sprzedaży: 1 szt.

1 szt.

INDEKS	KOLOR	KOD KRESKOWY
400140808	● czarny/drewno	3 595560 030460



Wieszak ACCESS UNILUX

- Praktyczny wieszak na ubrania, prosty, nowoczesny design
- Wykonany ze stali pokrytej powłoką epoksydową oraz drewnianych elementów
- 6 haczyków z zabezpieczeniem przed spadaniem ubrań
- Wyposażony w uchwyt na parasole z tacką ociekową – do 6 parasoli
- Podstawa o wadze 5,4 kg zapewnia doskonałą stabilność
- Wysokość: 175 cm
- Średnica podstawy: 34 cm
- Nadaje się do recyklingu
- Montaż w 4 minuty
- Jednostka sprzedaży: 1 szt.

1 szt.

INDEKS	KOLOR	KOD KRESKOWY
400095392	○ biały/drewno	3 595560 025411
400095391	● czarny	3 595560 025398

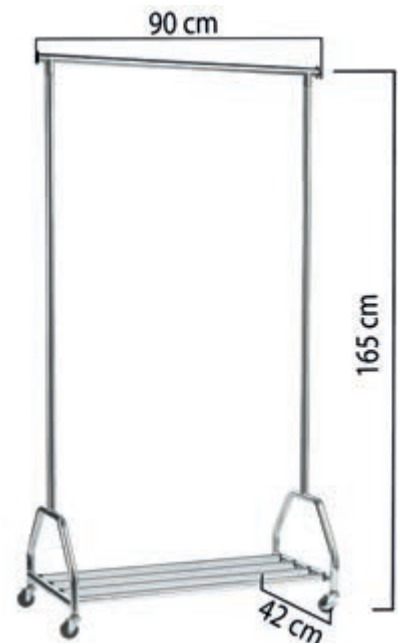

Wieszak magnetyczny FIL UNILUX

- Nowoczesny, opływowy, minimalistyczny design
- Wykonany ze stali z powłoką epoksydową
- Możliwość zamocowania na dowolnej metalowej powierzchni
- Nie wymaga wiercenia dziur do zamocowania
- Zaokrąglona końcówka z antypoślizgowego tworzywa nie odkształca odzieży i zabezpiecza ją przed spadaniem
- Wymiary: 6,8 x 14,8 x 7,6 cm
- Waga: 0,26 kg
- Maks. obciążenie: 12 kg
- Jednostka sprzedaży: 1 szt.

INDEKS	KOLOR	KOD KRESKOWY
100340762	● czarny	3 595560 004430

1 szt.

Wieszak na kółkach GROOM UNILUX

- Wieszak na okrycia wierzchnie wykonany z chromowanej stali
- 4 obrotowe kółka zapewniają mobilność i łatwość przestawiania wieszaka
- Idealny do użytku w biurze i w domu
- Na dole półka na torby i buty
- Mieści do 40 wieszaków na ubrania
- Wymiary: 162 x 90 x 42 cm
- Maks. obciążenie: 70 kg
- Jednostka sprzedaży: 1 szt.

INDEKS	KOLOR	KOD KRESKOWY
400050647	● chromowany	3 595560 009190

1 szt.

Wałek do masażu ROLLER UNILUX

- Wykonany z pianki EVA i tworzywa PVC
- Pokryta wypustkami umożliwia samodzielny masaż stóp
- Użytkowanie gładkiej części poprawia krążenie krwi
- Sposób użycia: siedząc należy oprzeć boscie stopy na wałku, następnie przesuwać nimi w przód i w tył
- Niewskazane jest stawianie na wałku!
- Łatwe czyszczenie przy użyciu wilgotnej ściereki i mydła
- Długość: 44 cm
- Średnica: 14 cm
- Maks. obciążenie: 120 kg
- Jednostka sprzedaży: 1 szt.

INDEKS	KOLOR	KOD KRESKOWY
400125220	● czarny	3 595560 029914



Podnóżek CHOCOLATE UNILUX

- Ergonomiczny podnóżek minimalizujący zmęczenie i niedokrwienie nóg podczas pracy
- Płynna regulacja kąta nachylenia 0°-25°
- Regulacja wysokości: przód 10 do 16 cm
- Antypoślizgowa powierzchnia i nakładki zapobiegają zsuwaniu się stóp oraz przesuwaniu podnóżka po podłodze
- Wykonany z tworzywa polipropylen oraz PVC
- 10 lat gwarancji
- Jednostka sprzedaży: 1 szt.

INDEKS	KOLOR	KOD KRESKOWY
100340816	● czarny	3 595560 015931



Podnóżek NYMPHEA UNILUX

- Ergonomiczny podnóżek minimalizujący zmęczenie i niedokrwienie nóg podczas pracy
- Płynna regulacja kąta nachylenia 0°-20°
- Płynna regulacja wysokości: przód 5-6 cm, tył 20-28 cm
- Antypoślizgowa powierzchnia i nakładki zapobiegają zsuwaniu się stóp oraz przesuwaniu podnóżka po podłodze
- Wykonany z tworzywa ABS oraz PVC
- 10 lat gwarancji
- Jednostka sprzedaży: 1 szt.

INDEKS	KOLOR	KOD KRESKOWY
100340822	● czarny	3 595560 009824





Podnóżek MASSING

UNILUX

- Zapobiegają zmęczeniu nóg i ich niedokrwieniu
- Powierzchnia z wypustkami umożliwia masowanie stóp
- Mata masująca, wykonana z antyalergicznego materiału
- Możliwość demontażu maty masującej dla jej łatwego wyczyszczenia
- Wykonane z tworzywa PVC
- Jednostka sprzedaży: 1 szt.

INDEKS	KOLOR	KOD KRESKOWY
100340817	● czarny	3 595560 001194



Podnóżek UPDOWN

UNILUX

- Możliwość użytkowania w pozycji siedzącej i stojącej
- Poprawia krążenie i redukuje zmęczenie
- Zalecany jest do użytku przez 30 minut dziennie
- Odpowiedni do biurka z regulowaną wysokością
- Wymiary: 45x30 cm
- Jednostka sprzedaży: 1 szt.

INDEKS	KOLOR	KOD KRESKOWY
400095456	● czarny	3 595560 025732



Podnóżek CHRYSALIS

UNILUX

- Zapobiegają zmęczeniu nóg i ich niedokrwieniu
- Wysokość i nachylenie regulowane: 10°, 15°, 20°
- Powierzchnia antypoślizgowa wspomagająca ukrwienie stóp
- Wykonane z tworzywa ABS
- 10 lat gwarancji
- Projekt konsultowany ze stowarzyszeniem ortopedycznym
- Rekomendowany przez UE w ramach dyrektywy 90/270/eec
- Wymiary: 42 x 32 cm
- Jednostka sprzedaży: 1 szt.

INDEKS	KOLOR	KOD KRESKOWY
100340820	● czarny	3 595560 009817



Regulowane biurko ERGODESK 2

UNILUX

- Regulowane biurko o nowoczesnym designie
- Możliwość regulacji wysokości blatu od 12 do 50,5 cm
- Możliwość dostosowania wysokości do użytkownika w pozycji siedzącej i stojącej
- 2 blaty umieszczone na różnych wysokościach - górny np. na monitor, a dolny na klawiaturę
- Wykonane ze stali z powłoką epoksydową oraz malowanego drewna
- Waga: 14,5 kg
- Gwarancja 2 lata
- Jednostka sprzedaży: 1 szt.



INDEKS	KOLOR	KOD KRESKOWY
400124576	● czarny	3 595560 029761



Podstawa pod monitor STUDY

UNILUX

- Elegancki design
- 4 porty USB
- Korzyści ergonomiczne: redukcja zmęczenia, bólu pleców i napięcia szyi
- Na spodzie stopki antypoślizgowe
- Szerokość: 55 cm
- Jednostka sprzedaży: 1 szt.

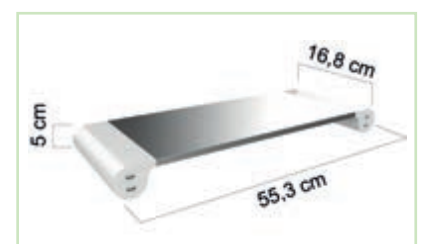

INDEKS	KOLOR	KOD KRESKOWY
400095491	● szary metaliczny	3 595560 025848





Biurko elektryczne ERGO WELL

UNILUX

- Nowoczesne biurko, dostosowujące się do wymagań użytkownika
- Dwa silniki umożliwiają zmianę poziomu blatu biurka góra/dół, dzięki czemu jest doskonałe do użytku w pozycji siedzącej oraz stojącej
- Prosty, intuicyjny panel sterowania umieszczony z przodu biurka pod blatem
- Możliwość zapisania 3 ustawień poziomu blatu
- Inteligentny system – możliwość ustawienia sygnału dźwiękowego dla przypomnienia o konieczności zmiany pozycji podczas dnia pracy
- Możliwość zamontowania wysięgników i uchwytów na monitory
- Regulacja wysokości blatu: 62-128 cm
- Wymiary blatu: 160 x 80 cm
- Dopuszczalne obciążenie: 125 kg
- Blat wykonany z płyty wiórowej z powłoką melaminową
- Nogi wykonane ze stali
- Jednostka sprzedaży: 1 szt.

INDEKS	KOLOR	KOD KRESKOWY
400124577	drewno + stal	3 595560 029792



Taboret MOOVE

UNILUX

- Zapewnia utrzymanie prawidłowej postawy przy biurku oraz wyjątkowy komfort
- Idealny przy długiej pracy w pozycji siedzącej
- Regulacja wysokości od 52 do 81 cm
- Miękkie siedzisko, obracane o 360°
- Wykonany z plastiku oraz polimeru
- Jednostka sprzedaży: 1 szt.

INDEKS	KOLOR	KOD KRESKOWY
400110242	● czarny	3 595560 028092



Podkładka na biurko przezroczysta

- Wykonana z wysokokrystalicznej folii
- Spełnia również funkcję podkładki pod mysz
- Idealnie chroni biurko przed zabrudzeniem bądź zarysowaniem
- Pod podkładką można umieścić istotne notatki
- Kolor: transparentny
- Jednostka sprzedaży: 5 szt.

INDEKS	WYMIARY	KOD KRESKOWY
100551507	49x65 cm	5 702234 172083



Podkładki na biurko z bezbarwną folią

- Idealnie chronią biurko przed zabrudzeniem bądź zarysowaniem
- Na wierzchu odchylana zakładka z krystalicznej folii, pod którą można umieścić istotne notatki
- Spełniają również funkcję podkładki pod mysz
- Kolor: czarny
- Jednostka sprzedaży: 5 szt.

INDEKS	KOLOR	KOD KRESKOWY
100551498	49x65 cm	5 702234 134104



Podkładka na biurko przezroczysta z kieszenią

- Wykonana z wysokokrystalicznej folii
- Z kieszenią na całej powierzchni na ważne notatki
- Kieszeń pozwala łatwo przekładać podkładkę bez naruszenia przechowywanych notatek
- Spełnia także funkcję podkładki pod mysz
- Idealnie chroni biurko przed zabrudzeniem lub zarysowaniem
- Kolor: transparentny
- Jednostka sprzedaży: 10 szt.

INDEKS	WYMIARY	KOD KRESKOWY
100551508	44x62 cm	5 906775 921678



5

AKCESORIA KOMPUTEROWE

plecak na laptopa	86
teczka na laptopa	87
torba podróżna	87
torebka na laptopa, etui	88





Plecak na laptopa 14" **PIERRE** by **ELB**

- Funkcjonalny plecak na laptopa wykonany z nylonu
- Wewnątrz 2 duże komory
- W jednej z komór przegroda na laptopa lub tablet – wyściełana miękką gąbką zapewnia doskonałą ochronę przed zarysowaniem urządzeń
- Elastyczny pasek zabezpieczający laptop lub tablet przed przesuwaniem się w plecaku
- Niewielka kieszonka na froncie plecaka do przechowywania drobnych przedmiotów
- Z boku plecaka specjalna przejściówka do ładowania urządzeń za pomocą USB
- Regulowane szelki wyściełane miękką gąbką
- Mieści laptopa 14"
- Waga: 0,65 kg
- Wymiary: 32 x 43 x 15,5 cm
- Jednostka sprzedaży: 1 szt.



INDEKS	KOLOR	KOD KRESKOWY
400127913	● grafitowy	 5 705467 082242

 1 szt.





Teczka nylonowa na laptopa 14"

PIERRE by **ELBA**

- Elegancka, czarna teczka wykonana z nylonu ze wstawkami skórzanymi
- Sztwna konstrukcja sprawia, że teczka wygląda zawsze elegancko
- Rączki wykonane ze skóry
- Oddzielna komora na laptopa maksymalnie 14" oraz na luźne dokumenty
- Wewnątrz jedna kieszonka na suwak i przegródki na telefon, wizytówki i długopisy
- W komplecie pasek na ramię
- 2 lata gwarancji
- Waga: 1 kg
- Wymiary: 30x40x7 cm
- Jednostka sprzedaży: 1 szt.

INDEKS	KOLOR	KOD KRESKOWY
400084811	● czarny	 5 705460 003213

1 szt.



Torba podróżna, płócienna

PIERRE by **ELBA**

- Prosta torba podróżna na jednodniowy wyjazd, wykonana z mocnego płótna canvas ze wstawkami z naturalnej skóry
- Oddzielna komora na ubrania, wewnątrz dwie kieszenie, w tym jedna na suwak
- Dwie zewnętrzne kieszenie w tym jedna kieszeń posiada przegródki na telefon, wizytówki i długopisy
- Rączki wykonane ze skóry
- W komplecie pasek na ramię
- 2 lata gwarancji
- Waga: 1,1 kg
- Wymiary: 30x50x20 cm
- Jednostka sprzedaży: 1 szt.

INDEKS	KOLOR	KOD KRESKOWY
400084789	● szary	 5 705460 003152

1 szt.

Torebka damska pikowana na laptopa 14"

PIERRE by **ELBA**

- Damska, nylonowa torebka z elementami z naturalnej skóry
- Eleganckie pikowanie nadaje niepowtarzalnego, modnego charakteru
- Jedna duża komora na laptopa lub tablet
- Szereg mniejszych kieszonek na ładowarkę, telefon, portfel oraz długopisy
- Przymocowane na stałe uszy o długości 30 cm
- Mieści notatnik w formacie A4 oraz laptopa 14"
- 5 metalowych nóżek na spodzie torby zabezpiecza materiał przed zamoczeniem i zabrudzeniem
- Waga: 0,6 kg
- Wymiary: 41 x 29 x 11 cm
- Jednostka sprzedaży: 1 szt.

INDEKS	KOLOR	KOD KRESKOWY
400127291	● czarny	 5 705467 081955

 1 szt.



Etui pikowane na laptopa 14"

PIERRE by **ELBA**

- Nylonowe etui z elementami z naturalnej skóry
- Eleganckie pikowanie nadaje niepowtarzalnego, modnego charakteru
- Mieści laptopa 14"
- Waga: 0,2 kg
- Wymiary: 36 x 26 x 2 cm
- Jednostka sprzedaży: 1 szt.

INDEKS	KOLOR	KOD KRESKOWY
400127295	● czarny	 5 705467 082075

 1 szt.

