



Argo

2023 KATALOG

przewodnik po niszczarkach,
oprawie dokumentów,
akcesoriach biurowych,
papierach ozdobnych,
artykułach pismienicznych

Zapomnij o plastiku:

zapakuj swoje produkty w najlepszy,
najbezpieczniejszy i najtańszy sposób!

urządzenia do produkcji wypełniaczy z kartonu

KOBRA®
FLEXPACK



WARTO ZWRÓCIĆ SZCZEGÓLNĄ UWAGĘ

nowość



KOBRA FLEXPACK

Urządzenia do produkcji wypełniaczy z kartonu - przekształca odpady kartonowe w wysokiej jakości materiał do wypełniania paczek. Ekologiczny i ekonomiczny sposób pakowania i magazynowania towaru.

25

nowość



NISZCZARKI WALLNER Z SERII MR

Wyposażone w zaawansowane rozwiązania technologiczne pozwalające na pełną automatyzację procesu niszczenia. Prosta, minimalistyczna bryła niszczarki doskonale wkomponowuje się w nowoczesną przestrzeń biurową.

40

nowość



FOLIE DO DRUKAREK

Nowości w ofercie - folie matowe i wodoodporne do zadruku w drukarkach laserowych lub atramentowych. Wykorzystywane do przygotowywania prezentacji, ofert, przekładek i personalizowanych okładek.

64



ZESTAW NA BIURKO PRESTIGE

Organizer na biurko, składający się z 10 praktycznych elementów nada szyk i elegancję Twojemu miejscu pracy. Dostępny w dwóch kolorach: brązowym oraz czarnym. Idealny do gabinetu, kancelarii czy na biurko szefa.

93

nowość



KAWA SEGAFREDO

Kultowa, włoska kawa i jedna z najbardziej rozpoznawalnych marek kawowych na świecie. Aromatyczne kompozycje ziaren, zaskakują różnorodnością smaków i intensywnością zapachów. W ofercie kawy mocne, wyraziste oraz łagodne i zbalansowane. Szczególnie polecamy kawy świeżo palone z serii Office Line.

96



ZEGARY

Zegary wyposażone w jasny, wyraźny cyferblat doskonale nadają się do pomieszczeń biurowych, szkół, urzędów. Wyraźna, gruba wskazówka oraz duże cyfry ułatwiają odczytanie godziny nawet z dużej odległości.

98

nowość



DYPLOMY I PAPETERIE

Nowe wzory z delikatnymi motywami roślinnymi, będą elegancką ozdobą korespondencji, zaproszeń czy menu. Bogatą ofertę Galerii Papieru uzupełniają kolorowe i radosne dyplomy dziecięce.

130

nowość



KREDKI DWUSTRONNE HEYKKA

Od teraz w ofercie ulubione kredki klientów – ołówkowe kredki dwustronne Classy. Każda kredka to dwa kolory, dwa razy więcej barw w opakowaniu i jeszcze bardziej kolorowe rysunki. Wszystkie wykonane z najwyższej jakości drewna topoli.

177

nowość

KODY QR

Nowością w katalogu są umieszczone przy produktach **kody QR** kierujące bezpośrednio do strony internetowej z zawsze aktualną informacją o produkcie, jego cenie, kartą katalogową i instrukcją użytkowania jeśli jest dostępna. Najprostszą metodą na zeskanowanie kodu QR jest skorzystanie z aplikacji Aparat w telefonie komórkowym. Należy ją uruchomić, po czym skierować obiektyw telefonu na kod QR. Aplikacja rozpozna kod QR i wyświetli link prowadzący do szczegółowych informacji.



SZUKAJ W KATALOGU

NISZCZARKI KOBRA	7
NISZCZARKI WALLNER	36
LAMINATORY	48
FOLIE LAMINACYJNE	54
BINDOWNICE	56
OKŁADKI DO BINDOWANIA	62
GRZBIETY PLASTIKOWE	66
OPRAWA RĘCZNA	66
OPRAWA DRUTOWA	69
TERMOBINDOWANIE	74
GILOTYNY	76
TRYMERY	84
DZIURKACZE	86
ZSZYWACZE	86
ZAKRĄGLACZE	87
TESTERY	88
IDENTYFIKACJA	89
PREZENTACJA	92
AKCESORIA KOMPUTEROWE	94
KAWA SEGAFREDO	96
ZEGARY	98
APTECZKI I SZAFKI	100
ARTYKUŁY BHP	103
GALERIA PAPIERU	104
NOTATNIKI I TECZKI	166
KREDKI I OŁÓWKI HEYKKA	176



Katalog towarów Argo S.A. dostępny jest również w wersji elektronicznej na argo.pl

Na okładce wykorzystano obraz gdańskiego malarza Marka Wróbla zatytułowany „Kompozycja z żaglami”.



Jak niszczarki mogą wpłynąć na bezpieczeństwo danych w Twojej firmie?

RODO

Wejście w życie RODO spowodowało nałożenie prawnego obowiązku zarządzania bezpieczeństwem danych osobowych. Niszczarki skutecznie i bezpowrotnie niszczą dokumenty, których treść jest poufna i nie powinna dostać się w niepowołane ręce. Posiadanie niszczarki w biurze to wręcz konieczność. Na co dzień nie zdajemy sobie sprawy jak wiele dokumentów zawiera nasze dane osobowe. Wystarczy rozejrzeć się po domu a znajdziemy tam: informacje i wyciągi z banku, faktury, umowy, pisma z ZUS, karty kredytowe czy legitymacje. W firmach ilość takich dokumentów jest jeszcze większa. Wybierając urządzenie zgodne z rodzajem niszczonego dokumentów zapewniasz bezpieczeństwo sobie i swojej firmie.

Jak niszczone są dokumenty

Klasyfikacja niszczenia papieru według normy DIN 66399.

Papier, materiały drukowane	
P-1	Szerokość paska maks. 12 mm
P-2	Szerokość paska maks. 6 mm
P-3	Powierzchnia ścinka maks. 320 mm ² lub pasek o szer. maks. 2 mm
P-4	Powierzchnia ścinka maks. 160 mm ² oraz pasek o szer. maks. 6 mm
P-5	Powierzchnia ścinka maks. 30 mm ² oraz pasek o szer. maks. 2 mm
P-6	Powierzchnia ścinka maks. 10 mm ² oraz pasek o szer. maks. 1 mm
P-7	Powierzchnia ścinka maks. 5 mm ² oraz pasek o szer. maks. 1 mm



PASKI DO 12 MM
Kartka papieru A4 pocięta na paski o szerokości maks. 12 mm. Dla ogólnych dokumentów wewnętrznych, które nie zawierają wrażliwych danych np. zbędne materiały promocyjne, notatki, prospekty.

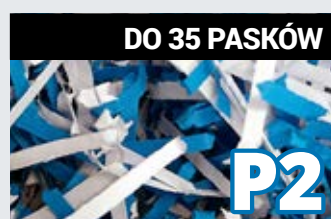

DO 35 PASKÓW
Kartka papieru A4 pocięta do 80 pasków o szerokości maks. 6 mm. Dla dokumentów wewnętrznych takich jak: nieaktualne instrukcje, ogłoszenia, formularze, korespondencja firmowa.

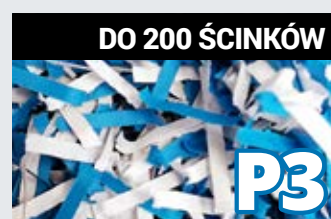

DO 200 ŚCINKÓW
Kartka A4 pocięta na około 200 ścinków o powierzchni maks 320 mm² (np. 4x80mm) lub szerokości paska maks. 2 mm. Dla dokumentów poufnych takich jak: dane i dokumenty kadrowe, oferty handlowe czy zamówienia.



DO 400 ŚCINKÓW
Kartka A4 pocięta na około 400 ścinków o powierzchni maks. 160 mm² (np. 4x40mm) oraz szerokości ścinka maks. 6 mm. Dla danych wrażliwych i poufnych, wymagających podwyższonej ochrony: akta/dane osobowe, bilanse, rachunki, wyciągi z kont, informacje medyczne, dokumenty podatkowe.



DO 4000 ŚCINKÓW
Kartka A4 pocięta na około 4000 ścinków o powierzchni maks. 30 mm² (np. 2x15mm) oraz szerokości ścinka maks. 2 mm. Dla informacji i dokumentów tajnych, mających znaczenie dla firm, instytucji, urzędów: dokumenty strategiczne, patenty, analiza konkurencji, dokumenty procesowe.



DO 8000 ŚCINKÓW
Kartka A4 pocięta na około 8000 ścinków o powierzchni maks. 10 mm² (np. 0,8x9,5mm) oraz szerokości ścinka maks. 1 mm. Dla informacji i dokumentów tajnych, których utrata zagroziłaby bezpieczeństwu osobistemu lub instytucjonalnemu tj. dokumentacja urzędowa, dane dotyczące badań i rozwoju.



DO 16000 ŚCINKÓW
Kartka A4 pocięta na około 16000 ścinków o powierzchni maks. 5 mm² (np. 0,8x5mm) oraz szerokości ścinka maks. 1 mm. Najwyższy poziom bezpieczeństwa dla dokumentów ściśle tajnych takich jak: dane wojskowe, policyjne.

Klasyfikacja niszczenia nośników danych według normy DIN 66399.

Optyczne nośniki danych		Magnetyczne nośniki danych		Elektroniczne nośniki danych		Klische i folie		Dyski twarde	
O-1	Powierzchnia ścinka maks. 2000 mm ²	T-1	Mechanicznie niesprawny (uszkodzony)	E-1	Niesprawny mechanicznie i elektronicznie (uszkodzony)	F-1	Powierzchnia ścinka maks. 160 mm ²	H-1	Niesprawny mechanicznie i elektronicznie
O-2	Powierzchnia ścinka maks. 800 mm ²	T-2	Powierzchnia ścinka maks. 2000 mm ²	E-2	Pocięty na części	F-2	Powierzchnia ścinka maks. 30 mm ²	H-2	Uszkodzony
O-3	Powierzchnia ścinka maks. 160 mm ²	T-3	Powierzchnia ścinka maks. 30 mm ²	E-3	Powierzchnia ścinka maks. 320 mm ²	F-3	Powierzchnia ścinka maks. 10 mm ²	H-3	Zdeformowany
O-4	Powierzchnia ścinka maks. 30 mm ²	T-4	Powierzchnia ścinka maks. 160 mm ²	E-4	Powierzchnia ścinka maks. 30 mm ²	F-4	Powierzchnia ścinka maks. 2,5 mm ²	H-4	Wielokrotnie pocięty i zdeformowany, powierzchnia ścinka maks. 2000 mm ²
O-5	Powierzchnia ścinka maks. 10 mm ²	T-5	Powierzchnia ścinka maks. 30 mm ²	E-5	Powierzchnia ścinka maks. 10 mm ²	F-5	Powierzchnia ścinka maks. 1 mm ²	H-5	Wielokrotnie pocięty i zdeformowany, powierzchnia ścinka maks. 320 mm ²
O-6	Powierzchnia ścinka maks. 5 mm ²	T-6	Powierzchnia ścinka maks. 10 mm ²	E-6	Powierzchnia ścinka maks. 1 mm ²	F-6	Powierzchnia ścinka maks. 0,5 mm ²	H-6	Wielokrotnie pocięty i zdeformowany, powierzchnia ścinka maks. 10 mm ²
O-7	Powierzchnia ścinka maks. 0,2 mm ²	T-7	Powierzchnia ścinka maks. 2,5 mm ²	E-7	Powierzchnia ścinka maks. 0,5 mm ²	F-7	Powierzchnia ścinka maks. 0,2 mm ²	H-7	Wielokrotnie pocięty i zdeformowany, powierzchnia ścinka maks. 5 mm ²

Wybierz funkcję niszczarki dopasowaną do swoich potrzeb. Poznaj wyjątkowe cechy naszych urządzeń, które ułatwią i usprawnią niszczenie dokumentów.



Funkcja automatycznego niszczenia papieru - niszczarki wyposażone w podajnik papieru potrafią automatycznie zniszczyć nawet 37 kartek na minutę. Dzięki podajnikowi, który mieści do 300 arkuszy, niszczenie odbywa się szybko bez konieczności ciągłego dokładania dokumentów. Urządzenia tego typu sprawdzają się w urzędach, średnich biurach oraz bankach. Niszczarki z tą funkcją to: KOBRA AF+1, KOBRA AF.1, KOBRA AF.2 Compactor, KOBRA 310 TS-AF oraz WALLNER AF 160.



Cyfrowa blokada podajnika na dokumenty - dzięki zastosowaniu indywidualnego kodu PIN dokumenty pozostawione do niszczenia nie dostaną się w niepowołane ręce. Podajnik zabezpieczony kodem znajduje zastosowanie wszędzie tam, gdzie potencjalny dostęp do niszczonych dokumentów ma duża ilość osób (np. gdy niszczarka znajduje się na ruchliwym korytarzu lub w pomieszczeniu, w którym jednocześnie przebywa wiele osób). Niszczarki z tą funkcją to KOBRA AF.1.



Informatory z parametrami niszczarek Kobra i Wallner dostępne na stronach naszych Dystrybutorów oraz na www.argo.pl/katalog



Cicha praca - praca bez zbędnych zakłóceń i hałasu jest wyjątkowo ważna we wspólnej przestrzeni biurowej. Wybierając urządzenie do pomieszczeń w których znajdować się będzie kilka osób zwróć uwagę na jej cichą pracę. Niszczarki z serii KOBRA 240.1 sprawdzają się w tych miejscach idealnie.



Obudowa na kółkach - zapewnia mobilność. Takie rozwiązanie jest niezbędne w miejscach, w których ruch i zmiana są codziennością. Sala konferencyjna, duże przestrzenie, gdzie przenoszenie niszczarki może być kłopotliwe.



Electronic Power Control - wybrane modele niszczarek KOBRA TS wyposażone zostały w system wskazujący wydajność niszczenia w danym momencie. System zapobiega przeciążeniu i zacięciom papieru, które mogą powstać przy włożeniu zbyt dużej ilości kartek do zniszczenia jednorazowo.



Bezpieczny panel sterowania - niszczarki takie jak WALLNER JP 826C, WALLNER JP 820S / JP 830C wyposażone zostały w panel bezpieczeństwa wstrzymujący pracę urządzenia w momencie dotknięcia szczyliny. Funkcja ta jest niezwykle ważna w przypadku miejsc, w których mogą znajdować się dzieci i zwierzęta.



Osobne pojemniki i szczeliny na dokumenty papierowe i nośniki danych umożliwiają segregację odpadów.



System Energy Smart - system oszczędzania energii dzięki zerowemu poborowi mocy w trybie czuwania (stand-by).



Electronic Power Control - system wskazujący wydajność niszczenia w danym momencie.



Super Potential Power System - wzmocniony system napędu z łańcuchem objętym dożywotnią gwarancją.



Wielofunkcyjny panel dotykowy - dotknięcie panelu uruchamia wybraną funkcję niszczarki.



Technologia hybrydowa - system oszczędzania poboru oraz zużycia energii podczas każdej pracy niszczarki.



Niszczarka wyposażona w silnik zapewniający ciche niszczenie dokumentów przy poziomie hałasu 52-58 dB.



Niszczarka wyposażona w butelkę oleju na start. W przypadku niszczarek Kobra dotyczy modeli oznaczonych C lub HS.



Niszczarka wyposażona w system automatycznego oliwienia noży, przedłużający żywotność urządzenia.

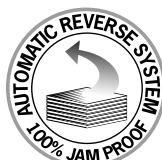

System 100% Jam Proof - w przypadku zaklinowania papieru funkcja reverse automatycznie uruchamia noże w przeciwnym kierunku i wycofuje niszczone dokumenty.



System Throw and Shred zastosowany w niszczarkach Kobra +3 umożliwiają niszczenie zgniecionych kartek papieru.



Silnik przystosowany do pracy ciągłej. W wybranych modelach niszczarek Kobra praca ciągła nawet przez 24 godziny na dobę.

Dożywotnia gwarancja na noże tnące nie obejmuje naturalnego zużycia noży oraz przypadków uszkodzeń powstałych na skutek nieprawidłowego używania urządzenia lub nie stosowania się do zaleceń zawartych w instrukcji obsługi.



Wszystkie niszczarki biurowe Kobra objęte są trzyletnią gwarancją na urządzenie i **dożywotnią gwarancją na noże tnące**.



Wszystkie niszczarki Wallner oraz pozostałe urządzenia z oferty objęte są dwuletnią gwarancją.

Bezpieczne użytkowanie niszczarek

Korzystanie z niszczarek jest łatwe i bezpieczne, należy jednak przestrzegać kilku ważnych zasad:



Dokładnie zapoznaj się z instrukcją obsługi i możliwościami urządzenia. Niszczarki różnią się od siebie parametrami. Niektóre modele bez problemu niszczą spinacze czy płyty, ale nawet w przypadku najlepszych niszczarek jednoczesne wkładanie papieru i innych przedmiotów, może doprowadzić do zacięcia się urządzenia.



Niszcz jednocześnie tylko wskazaną przez producenta ilość kartek. Zbyt duża ilość niszczonych dokumentów może spowodować zablokowanie urządzenia i prowadzić do dużych przeciążeń układów mechanicznych, znacznie zmniejszających trwałość niszczarki, a nawet powodujących jej uszkodzenie.



W przypadku niszczenia dużej ilości dokumentów należy robić krótkie przerwy w pracy niszczarki. Ciągła praca niektórych niszczarek może prowadzić do ich przegrzania. O możliwości pracy niszczarki w trybie ciągłym możesz dowiedzieć się w instrukcji bądź na tabliczce znamionowej umieszczonej na niszczarce.



Pamiętaj, aby regularnie opróżniać kosz na ścinki.



Zwróć szczególną uwagę by nie wkładać jeno razowo więcej niż jedną kartę kredytową/ płytę CD.



Zwróć szczególną uwagę by nie niszczyć papieru i kart kredytowych/płyt CD jednocześnie.



Systematyczne oliwienie noży tnących sprzyja szybszej i wydajniejszej pracy niszczarek.



Do oliwienia noży tnących używaj tylko przeznaczonych do tego preparatów lub specjalnych arkuszy do oliwienia niszczarek. Nigdy nie używaj oleju syntetycznego w aerozolu, ani produktów ropopochodnych lub jakiegokolwiek rodzaju nawilżaczy w aerozolu wewnątrz lub w pobliżu urządzenia, gdyż grozi to pożarem.



Wszelkie naprawy urządzeń muszą być wykonywane przez wykwalifikowanych specjalistów.



Olej do niszczarek

Specjalna formuła oleju przeznaczona do smarowania noży tnących. Butelka 1000 ml przystosowana do systemu automatycznego oliwienia.

130050 | Opak. 1 but. 125 ml

130130 | Opak. 1 but. 1000 ml

UWAGA: Regularne oliwienie głowic tnących zapewni lepszą pracę niszczarek. Do każdej niszczarki cross-cut (tnącej na ścinki), oznaczenie C lub HS, dodajemy gratis butelkę ze specjalnym olejem Kobra (50 ml). Stosować zgodnie z instrukcją obsługi.



Arkusze do oliwienia niszczarek 130110

Arkusze formatu A5 rozprowadzające olej na nożach tnących niszczarek. Czysty i prosty sposób na przedłużenie żywotności niszczarek. Arkusz zawiera 6 ml oleju.

Opak. 10 szt.

UWAGA: Włóż arkusz do oliwienia do niszczarki zgodnie z zaznaczonym na nim kierunkiem, zniszcz go, a następnie na 10 sekund włącz funkcję reverse, aby rozprowadzić olej równomiernie.





Niszczarka Kobra C1

Niszczarka przeznaczona do domu i małego biura. Szeroki otwór szczeliny tnącej ułatwia wkładanie materiałów do niszczenia. Cichy silnik pozwala na stosowanie urządzenia w małych pomieszczeniach.

- szerokość wejścia: 230 mm
- niszczenie kart plastikowych, zszywek i spinaczy
- automatyczny start/stop
- system Energy Smart – zerowy pobór mocy w trybie czuwania (stand-by)
- zabezpieczenie silnika przed przegrzaniem
- cichy silnik przystosowany do pracy ciągłej przez 24 godziny na dobę
- automatyczne odcięcie zasilania w przypadku zaklinowania papieru lub zdjęcia głowicy
- okno w obudowie pozwala na kontrolę poziomu napełnienia kosza
- Eco-Friendly - pojemnik na śinki bez konieczności stosowania worków
- pojemność kosza: 18 l

Zobacz niszcarkę **Kobra C1** w działaniu

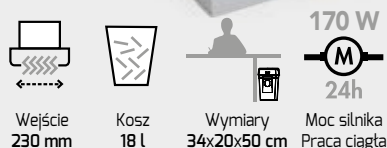

model	kod	wydajność A4 70g	wielkość ścinka (mm)	stopień tajności DIN 66399	niszczenie materiałów
KOBRA C1	120833	9	3,5x40	P-4/ T-4/ E-3/ F-1	



Niszczarki Kobra +1

Niszczarki Kobra serii +1 przeznaczone do średniej wielkości biur i urzędów. Wyposażone w silnik przystosowany do 24 godzinnej pracy ciągłej bez przegrzewania, zapewniający większą efektywność niszczenia.

- szerokość wejścia: 230 mm
- niszczenie płyt CD, kart plastikowych, zszywek i spinaczy
- automatyczny start/stop z autoreversem
- system Energy Smart – zerowy pobór mocy w trybie czuwania (stand-by)
- zabezpieczenie silnika przed przegrzaniem
- cichy silnik przystosowany do pracy ciągłej przez 24 godziny na dobę
- automatyczne odcięcie zasilania w przypadku zaklinowania papieru lub wyjęcia pojemnika na śinki
- butelka oleju na start (+1 CC4)
- okno w obudowie pozwala na kontrolę poziomu napełnienia kosza
- Eco-Friendly - pojemnik na śinki bez konieczności stosowania worków
- automatyczny stop przy przepełnieniu kosza
- pojemność kosza: 38,5 l

Zobacz niszcarkę **Kobra +1** w działaniu

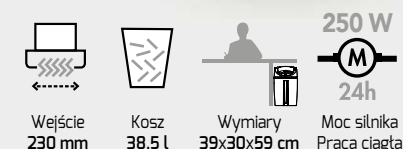

model	kod	wydajność A4 70g	wielkość ścinka (mm)	stopień tajności DIN 66399	niszczenie materiałów
KOBRA +1 SS4	120012	19	3,8	P-2/ O-2/ T-2/ E-2	
KOBRA +1 SS7	120021	27	7,5	P-1/ O-1/ T-2/ E-2	
KOBRA +1 SS6	120032	25	5,8	P-2/ O-2/ T-2/ E-2	
KOBRA +1 CC4	120043	14	3,5x40	P-4/ T-4/ E-3/ F-1	

Niszczarki Kobra +2/+3

Niszczarki przeznaczone do średniej wielkości biur i urzędów.

Specjalna pokrywa chroni noże tnące przed kurzem i zabrudzeniami.



Kobra +2



Kobra +3



Zobacz niszcarkę Kobra +2/+3 w działaniu

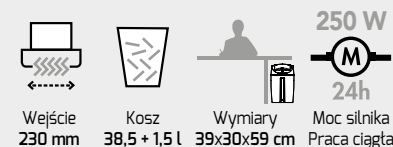

- szerokość wejścia: 230 mm
- automatyczny start/stop z autorewersem
- zabezpieczenie silnika przed przegrzaniem
- cichy silnik przystosowany do pracy ciągłej przez 24 godziny na dobę
- system Energy Smart – zerowy pobór mocy w trybie czuwania (stand-by)
- system Throw and Shred - możliwość niszczenia zgniecionych kartek papieru (Kobra +3)
- automatyczne odcięcie zasilania w przypadku zaklinowania papieru lub wyjęcia pojemnika na ścinki
- butelka oleju na start (+2 CC2, +3 CC4)
- automatyczne wstrzymanie pracy przy podniesionej pokrywie urządzenia
- dwa osobne zestawy noży tnących do niszczenia papieru oraz płyt CD i kart plastikowych
- okno w budowie pozwala na kontrolę poziomu napełnienia kosza
- Eco-Friendly - pojemnik na ścinki bez konieczności stosowania worków
- oddzielna szczelina do bezpiecznego niszczenia płyt CD
- osobny pojemnik na ścinki papieru oraz płyty CD i karty plastikowe (1,5 l)
- pojemność kosza: 38,5 l

model	kod	wydajność A4 70g	wielkość ścinka (mm)	stopień tajności DIN 66399	niszczenie materiałów
KOBRA +2 SS4	120052	19	3,8	P-2/ O-2/ T-2/ E-2	
KOBRA +2 SS7	120061	27	7,5	P-1/ O-1/ T-2/ E-2	
KOBRA +2 CC2	120074	8	1,9x13	P-5/ O-1/ T-5/ E-4/ F-2	
KOBRA +3 CC4	120083	14	3,5x40	P-4/ O-1/ T-4/ E-3/ F-1	

Niszczarki Kobra 240

Niszczarki do średniej wielkości biur i urzędów.

Przeznaczone do niszczenia dużej ilości dokumentów łącznie ze zszywkami i spinaczami.



Zobacz niszcarkę Kobra 240 w działaniu

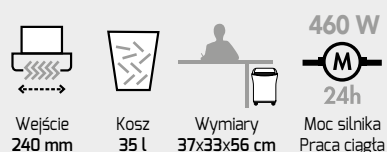

- szerokość wejścia: 240 mm
- automatyczny start/stop
- zabezpieczenie silnika przed przegrzaniem
- cichy silnik przystosowany do pracy ciągłej przez 24 godziny na dobę
- systemy: Energy Smart, SPPS, patrz str. 5
- automatyczne odcięcie zasilania w przypadku zaklinowania papieru lub wyjęcia pojemnika na ścinki
- napęd z łańcuchem objętym dożywotnią gwarancją
- Turbo Power - dodatkowe uderzenie mocy likwidujące zatory papieru (240 SS4, 240 SS5, 240 C2, 240 C4)
- trwałe noże odporne na zszywki i spinacze
- niszczenie składanek komputerowych
- Eco-Friendly - pojemnik na ścinki bez konieczności stosowania worków
- specjalna pokrywa do bezpiecznego niszczenia płyt CD i dyskietek
- dioda informująca o wyjętym koszu
- pojemność kosza: 35 l

model	kod	wydajność A4 70g	wielkość ścinka (mm)	stopień tajności DIN 66399	niszczenie materiałów
KOBRA 240 SS2	120103	15	1,9	P-3/ T-3/ E-2	
KOBRA 240 SS4 TURBO	120112	30*	3,8	P-2/ O-2/ T-2/ E-2	
KOBRA 240 SS5 TURBO	120122	52*	5,8	P-2/ O-2/ T-2/ E-2	
KOBRA 240 C2 TURBO	120134	19*	1,9x15	P-5/ T-5/ E-4/ F-2	
KOBRA 240 C4 TURBO	120143	26*	3,5x30	P-4/ O-3/ T-4/ E-3/ F-1	

* wartości podane dla włączonej funkcji Turbo Power

** przy włączonej funkcji Turbo Power i po naoliwieniu noży



Niszczarki Kobra 385

Niszczarki o większej mocy do dużych biur i urzędów.
Idealne do niszczenia szerokich wydruków komputerowych.

- szerokość wejścia: 385 mm
- automatyczny start/stop z autoreversem
- zabezpieczenie silnika przed przegrzaniem
- cichy silnik przystosowany do pracy ciągłej przez 24 godziny na dobę
- systemy: Energy Smart, SPPS, patrz str. 5
- automatyczne odcięcie zasilania w przypadku zaklinowania papieru lub otwarcia drzwiczek
- trwałe noże odporne na zszwyki i spinacze
- napęd z łańcuchem objętym dożywotnią gwarancją
- precyzyjnie wykonane z utwardzanej stali węglowej
- dioda informująca o otwartych drzwiczkach lub napełnieniu kosza
- niszczenie szerokich wydruków komputerowych
- optyczny wskaźnik napełnienia kosza
- wyposażenie opcjonalne: Auto Oiler, patrz str. 19
- obudowa szafka na kółkach
- pojemność kosza: 130 l

Zobacz
niszczarkę
Kobra 385
w działaniu

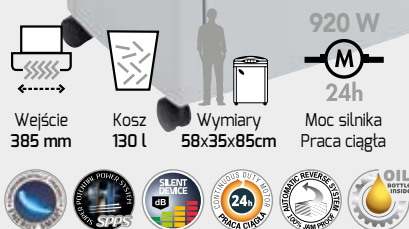

model	kod	wydajność A4 70g	wielkość ścinka (mm)	stopień tajności DIN 66399	niszczenie materiałów
KOBRA 385 SS4	120522	29	3,8	P-2/ O-2/ T-2/ E-2	
KOBRA 385 C2	120534	15	1,9x15	P-5/ T-5/ E-4/ F-2	
KOBRA 385 C4	120543	26	3,5x30	P-4/ T-4/ E-3/ F-1	

Niszczarki Kobra 390/400

Niszczarki o dużej mocy i wydajności, przeznaczone do dużych biur i urzędów.

- szerokość wejścia: 400 mm
- automatyczny start/stop z autoreversem
- zabezpieczenie silnika przed przegrzaniem
- silnik przystosowany do pracy ciągłej przez 24 godziny na dobę
- systemy: Energy Smart, SPPS, patrz str. 5
- automatyczne odcięcie zasilania w przypadku zaklinowania papieru lub otwarcia drzwiczek
- napęd z łańcuchem objętym dożywotnią gwarancją
- precyzyjnie wykonane ze specjalnie utwardzanej stali węglowej
- dioda informująca o otwartych drzwiczkach lub napełnieniu kosza
- specjalna pokrywa do bezpiecznego niszczenia płyt CD i dyskietek
- niszczenie szerokich wydruków komputerowych
- możliwość zamontowania półki na wydruki komputerowe
- wyposażenie opcjonalne: Auto Oiler (390C4, 400C2, 400C4), Metal Detector
- obudowa szafka na kółkach
- pojemność kosza: 200 l

Zobacz
niszczarkę
Kobra 390/400
w działaniu

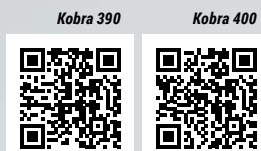

model	kod	wydajność A4 70g	wielkość ścinka (mm)	stopień tajności DIN 66399	niszczenie materiałów
KOBRA 390 S5	120552	47	5,8	P-2/ O-2/ T-2/ E-2	
KOBRA 390 C4	120563	33	3,9x40	P-4/ O-3/ T-4/ E-3/ F-1	

model	kod	wydajność A4 70g	wielkość ścinka (mm)	stopień tajności DIN 66399	niszczenie materiałów
KOBRA 400 S5	120572	62	5,8	P-2/ O-2/ T-2/ E-2	
KOBRA 400 C2	120584	31	1,9x15	P-5/ O-4/ T-5/ E-4/ F-2	
KOBRA 400 C4	120593	48	3,9x40	P-4/ O-3/ T-4/ E-3/ F-1	
KOBRA 400 HS AUTO OILER	120605	19	0,8x9,5	P-6/ T-6/ F-3	
KOBRA 400 HS-6 AUTO OILER	121256	10	0,8x5	P-7/ F-3	

KOBRA® NISZCZARKI CLASSIC LINE

UDOSKONALONA SERIA POPULARNYCH MODELI NISZCZAREK



Wszystkie modele tej serii wyposażone zostały w napęd łańcuchowy z przekładniami wykonanymi ze specjalnie utwardzanej stali węglowej. Zastosowany silnik eliminuje przerwy na chłodzenie - jest przystosowany do pracy ciągłej przez 24 godziny na dobę. Cała seria wyposażona została w system Energy Smart. Drewniane obudowy szafkowe na kółkach, umożliwiają wygodne przesuwanie urządzeń.

Niszczarki Kobra 240.1 / 260.1 / 300.1 / 300.2

Niszczarki przeznaczone do niszczenia małej, średniej oraz dużej ilości dokumentów. Wyposażone w silniki przystosowane do pracy ciągłej, wzmocniony system napędu łańcuchowego oraz system Energy Smart pozwalający na oszczędność energii.

- szerokość wejścia: 240-310 mm
- jednorazowe niszczenie do 38 arkuszy papieru (300.2 S5)
- automatyczny start/stop z autoreversem
- zabezpieczenie silnika przed przegrzaniem
- cichy silnik przystosowany do pracy ciągłej przez 24 godziny na dobę
- system Energy Smart – zerowy pobór mocy w trybie czuwania (stand-by)
- system SPPS - Super Potential Power System - wzmocniony, cichy system napędu, patrz str. 5
- automatyczne odcięcie zasilania w przypadku zaklinowania papieru lub otwarcia drzwiczek
- napęd z łańcuchem objętym dożywotnią gwarancją
- przekładnie wykonane ze specjalnie utwardzanej stali węglowej
- trwałe noże odporne na zszywki i spinacze
- dioda informująca o otwartych drzwiczkach
- obudowa szafkowa na kółkach z rączką ułatwiającą opróżnianie kosza
- optyczny wskaźnik napełnienia kosza
- pojemność kosza: 40-150 l



W modelach C2, C4, HS i HS-6 system automatycznego oliwienia noży, niestandardowa pojemność kosza i okienko w obudowie dostępne na zamówienie.

Zastosowanie wzmocnionego systemu napędu z łańcuchem objętym dożywotnią gwarancją oraz przekładni wykonanych ze specjalnie utwardzanej stali węglowej, gwarantuje trwałość urządzeń i bezawaryjną pracę przez wiele lat.



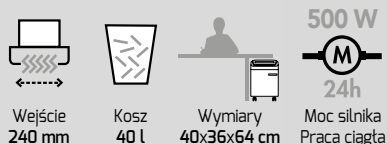

model	kod	wydajność A4 70g	wielkość ścinka (mm)	stopień tajności DIN 66399	niszczenie materiałów
KOBRA 240.1 S2	120893	15	1,9	P-3/ T-3/ E-2	
KOBRA 240.1 S4	120902	26	3,8	P-2/ O-2/ T-2/ E-2	
KOBRA 240.1 S5S	120912	31	5,8	P-2/ O-2/ T-2/ E-2	
KOBRA 240.1 C2	120924	12	1,9x15	P-5/ T-5/ E-4/ F-2	
KOBRA 240.1 C4	120933	17	3,5x30	P-4/ O-3/ T-4/ E-3/ F-1	
KOBRA 240.1 HS	120945	8	0,8x9,5	P-6/ T-6/ F-3	
KOBRA 240.1 HS-6	120956	5	0,8x5	P-7/ F-3	

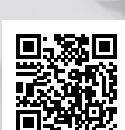
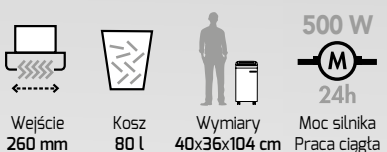

model	kod	wydajność A4 70g	wielkość ścinka (mm)	stopień tajności DIN 66399	niszczenie materiałów
KOBRA 260.1 S2	121301	16	1,9	P-3/ T-3/ E-2	
KOBRA 260.1 S4	121300	28	3,8	P-2/ O-2/ T-2/ E-2	
KOBRA 260.1 S5	121299	31	5,8	P-2/ O-2/ T-2/ E-2	
KOBRA 260.1 C2	121303	12	1,9x15	P-5/ T-5/ E-4/ F-2	
KOBRA 260.1 C4	121302	17	3,5x30	P-4/ O-3/ T-4/ E-3/ F-1	
KOBRA 260.1 HS	121304	8	0,8x9,5	P-6/ T-6/ F-3	
KOBRA 260.1 HS-6	121305	5	0,8x5	P-7/ F-3	

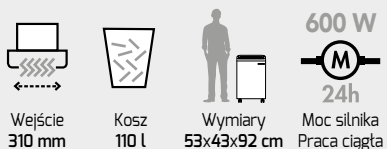

model	kod	wydajność A4 70g	wielkość ścinka (mm)	stopień tajności DIN 66399	niszczenie materiałów
KOBRA 300.1 S4	121032	29	3,8	P-2/ O-2/ T-2/ E-2	
KOBRA 300.1 S5	121042	32	5,8	P-2/ O-2/ T-2/ E-2	
KOBRA 300.1 C2	121054	14	1,9x15	P-5/ T-5/ E-4/ F-2	
KOBRA 300.1 C4	121063	22	3,9x40	P-4/ O-3/ T-4/ E-3/ F-1	
KOBRA 300.1 HS	121075	10	0,8x9,5	P-6/ T-6/ F-3	
KOBRA 300.1 HS-6	121086	5	0,8x5	P-7/ F-3	

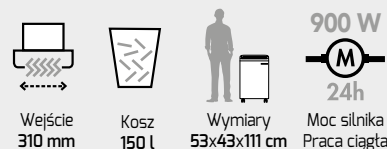

model	kod	wydajność A4 70g	wielkość ścinka (mm)	stopień tajności DIN 66399	niszczenie materiałów
KOBRA 300.2 S4	121323	33	3,8	P-2/ O-2/ T-2/ E-2	
KOBRA 300.2 S5	121322	40	5,8	P-2/ O-2/ T-2/ E-2	
KOBRA 300.2 C2	121325	18	1,9x15	P-5/ T-5/ E-4/ F-2	
KOBRA 300.2 C4	121324	25	3,9x40	P-4/ O-3/ T-4/ E-3/ F-1	
KOBRA 300.2 HS	121326	11	0,8x9,5	P-6/ T-6/ F-3	
KOBRA 300.2 HS-6	121327	6	0,8x5	P-7/ F-3	

KOBRA

PROFESJONALNE NISZCZARKI

Seria profesjonalnych niszczarek Kobra została wyprodukowana z zastosowaniem nowoczesnych materiałów kompozytowych wykorzystywanych m.in. w technologii przemysłu kosmicznego.

Elementy kompozytowe wygłuszają pracę niszczarek i umożliwiają przenoszenie dużych obciążeń zapewniając jeszcze większą trwałość urządzeń przez wiele lat.

Drewniana obudowa wycisza pracę niszczarki, a dodatkowe wyposażenie jej w kółka ułatwia również wygodne przemieszczanie urządzenia.

GWARANCJA DOŻYWIOTNIA NOŻE TRNACIE **3** LATA *** URZĄDZENIE

Niszczarki Kobra na indywidualne zamówienie. Istnieje możliwość zamówienia niszczarki Kobra według specyfikacji klienta.

Zobacz niszczarkę Kobra 240.1 w działaniu

Zobacz niszczarkę Kobra 260.1 w działaniu

Zobacz niszczarkę Kobra 300.1 w działaniu

Zobacz niszczarkę Kobra 300.2 w działaniu



Ekologiczne rozwiązania w biurze

Zadbaj o środowisko!

Działania proekologiczne przynoszą zyski nie tylko środowisku naturalnemu, ale także Twojej firmie!

Prawidłowe segregowanie odpadów jest podstawą prowadzenia biura i domu w sposób zrównoważony i przyjazny środowisku.



Każda niszczarka KOBRA wyposażona w system ENERGY SMART® (zerowy pobór prądu w trybie czuwania - stand-by), w porównaniu do większości niszczarek dostępnych na rynku, może znacznie obniżyć koszty energii elektrycznej i ograniczyć emisję CO₂.



W skutecznym segregowaniu pomagają niszczarki wyposażone w osobne pojemniki oraz szczeliny na papier i nośniki danych. Ścinki ze zniszczonych kart plastikowych oraz płyt CD trafiają do osobnego pojemnika co ułatwia oddzielenie ich od papieru.



Dobrym pomysłem jest ponowne wykorzystanie powstałych w wyniku niszczenia ścinków papieru. Ścinki paskowe doskonale nadają się do zabezpieczenia przedmiotów w paczce.

Modele niszczarek z oznaczeniem Eco-Friendly eliminują użycie plastikowych worków na śmieci.

Szanuj papier

Nieodłącznym elementem pracy biurowej są ogromne ilości zużywanego papieru, stosując się do tych kilku prostych zasad możesz zaoszczędzić znaczące ilości tego cennego surowca:



Nie drukuj wiadomości email
Kiedy całkowita rezygnacja z wydruku jest niemożliwa zadrukuj kartkę dwustronnie. Natomiast ustawienie mniejszych marginesów zwiększy powierzchnię zadruku.



Przed wydrukiem sprawdź czy w dokumencie nie ma błędów, czy wszystkie ustawienia drukarki są poprawne, dzięki temu unikniesz powtórnego drukowania.



Niepotrzebne, jednostronnie zadrukowane kartki wykorzystaj ponownie do notowania lub ponownego zadrukowania.

NISZCZARKI KOBRA® Hybrid

Niszczą nawet do 15% wszystkich dokumentów ze zmagazynowanej energii.

Kobra Hybrid / Hybrid-S

Niszczarka przeznaczona do użytku domowego i biurowego.

Technologia hybrydowa oszczędza zużycie i pobór energii podczas każdego cyklu pracy niszczarki.

- szerokość wejścia: 230 mm
- niszczenie kart plastikowych, zszywek i spinaczy
- automatyczny start/stop
- zabezpieczenie silnika przed przegrzaniem
- cichy silnik przystosowany do pracy ciągłej przez 24 godziny na dobę
- moc silnika: 170 W / 250 W
- zerowy pobór mocy w trybie czuwania (stand-by)
- automatyczne odcięcie zasilania w przypadku zaklinowania papieru lub po wyjęciu pojemnika na śinki
- diody LED wskazują bieżący pobór energii elektrycznej
- okno w obudowie pozwala na kontrolę poziomu napełnienia kosza
- Eco-Friendly – pojemnik na śinki bez konieczności stosowania worków
- pojemność kosza: 30 l

Zobacz niszczarkę Kobra Hybrid w działaniu



model	kod	wydajność A4 70g	wielkość ścinka (mm)	stopień tajności DIN 66399	niszczenie materiałów
KOBRA Hybrid	121273	9	3,5x40	P-4/T-4/E-3/F-1	
KOBRA Hybrid-S	121293	14	3,5x40	P-4/T-4/E-3/F-1	



Wejście 230 mm



Kosz 30 l



Wymiary 37x26x50 cm



170 W
HYBRID
Moc silnika
Praca ciągła



250 W
HYBRID-S
Moc silnika
Praca ciągła

GWARANCJA DOŻYWOTNIA
NOŻE TNĄCE
3 LATA ★★★
URZĄDZENIE

Hybrid
technologia przyjazna środowisku



Automatyczne odłączenie od sieci po zakończeniu pracy eliminuje zużycie energii elektrycznej.



Wyposażona w innowacyjny system zarządzania energią. Diody LED wskazują poziom zmagazynowanej energii.

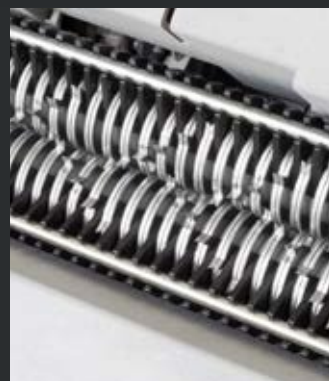

Wieloelementowe trwałe noże odporne na zszywki i spinacze. Objęte dożywotnią gwarancją producenta.



KOBRA NISZCZARKI AUTOFEEDER

NISZCZARKI Z AUTOMATYCZNYM PODAJNIKIEM



Niszczarki Kobra AF+1 AUTOFEEDER

Niszczarki dokumentów z autopodajnikiem papieru, przeznaczone do średnich biur i urzędów. Wyposażone w noże nie wymagające oliwienia.

- szerokość wejścia: 240 mm
- podajnik na 300 kartek A4 (80g) lub 350 A4 (70g) do automatycznego niszczenia papieru
- automatyczne niszczenie papieru z prędkością 12 kartek na minutę
- automatyczny start/stop z autoreversem
- zabezpieczenie silnika przed przegrzaniem
- silnik przystosowany do pracy ciągłej przez 24 godziny na dobę
- system Energy Smart - zerowy pobór mocy w trybie czuwania (stand-by) patrz str. 5
- Oil-Free System - noże nie wymagające oliwienia
- noże odporne na zszywki i spinacze (dotyczy niszczenia w szczelinie wejściowej)
- automatyczne odcięcie zasilania w przypadku zaklinowania papieru lub po wyjęciu pojemnika na ścinki
- obudowa szafkowa na kółkach
- pojemność kosza: 40 l lub 80 l

Zobacz niszczarkę Kobra AF+1 w działaniu

KOBRA®
Advancing Technology



model	kod	wydajność A4 70g	wielkość ścinka (mm)	stopień tajności DIN 66399	niszczenie materiałów
KOBRA AF+1 40	121213	12	3,5x40	P-4/ T-4/ E-3/ F-1	
KOBRA AF+1 80	121291	12	3,5x40	P-4/ T-4/ E-3/ F-1	

Najszybszy autopodajnik papieru.
Niszczy 37 kartek na minutę.

Niszczarki Kobra AF.1 AUTOFEEDER

Profesjonalna niszczarka dokumentów przeznaczona do średnich biur i urzędów. Posiada specjalny podajnik na papier, przeznaczony do automatycznego niszczenia dokumentów.

- szerokość wejścia: 260 mm
- podajnik na 300 kartek A4 (80g) lub 350 A4 (70g) do automatycznego niszczenia papieru zabezpieczony cyfrową blokadą na kod PIN
- automatyczne niszczenie papieru z prędkością 37 kartek na minutę
- automatyczny start/stop z funkcją cofania (autoreverse)
- zabezpieczenie silnika przed przegrzaniem
- silnik przystosowany do pracy ciągłej przez 24 godziny na dobę
- systemy: Energy Smart, SPPS, patrz str. 5
- Oil-Free System - trwałe, nie wymagające oliwienia noże tnące odporne na zszywki i spinacze (dotyczy AF.1 C4)
- Automatic Oiler - niszczarka (model AF.1 C2) wyposażona w system automatycznego oliwienia noży tnących
- automatyczne odcięcie zasilania w przypadku zaklinowania papieru lub wyjęcia pojemnika na ścinki
- obudowa szafkowa na kółkach
- pojemność kosza: 150 l

Zobacz niszczarkę Kobra AF.1 w działaniu

model	kod	wydajność A4 70g	wielkość ścinka (mm)	stopień tajności DIN 66399	niszczenie materiałów
KOBRA AF.1 C2 AUTO OILER	121306	8	1,9x15	P-5/ T-5/ E-4/ F-2	
KOBRA AF.1 C4	121307	12	3,9x40	P-4/ T-4/ E-3/ F-1	



Pozostałe modele niszczarek z automatycznym podajnikiem znajdziesz na str. 15, 18 i 44.

Niszczarki Kobra AF.2 AUTOFEEDER COMPACTOR

Specjalny system kompaktowania, czterokrotnie redukuje objętość ścinek optymalizując pojemność kosza ze 150 do 600 litrów, co ogranicza ilość opróżnień worka. Wielkość kosza i nieprawdopodobna prędkość niszczenia, 37 kartek na minutę, pozwala szybko zniszczyć dużą ilość dokumentów.

- szerokość wejścia: 260 mm
- wielkość ścinka: 3,9 x 40 mm
- ilość niszczonych kartek (A4/ 70g): 12
- poziom bezpieczeństwa DIN 66399: P-4/ T-4/ E-3/ F-1
- niszczy: zszywki, spinacze, karty plastikowe
- wymiary: 53x43x109 cm
- podajnik na 350 kartek A4 (80g) lub 400 A4 (70g) do automatycznego niszczenia papieru
- zabezpieczenie cyfrową blokadą na kod PIN (opcja)
- automatyczne niszczenie papieru z prędkością 37 kartek na minutę
- systemy: Energy Smart, SPPS
- silnik przystosowany do pracy ciągłej przez 24 godziny na dobę
- zabezpieczenie silnika przed przegrzaniem
- Oil-Free System - trwale, nie wymagające oliwienia noże
- noże tnące odporne na zszywki i spinacze (dotyczy niszczenia w szczelinie wejściowej)
- automatyczny start/stop z autorewersem
- automatyczne odcięcie zasilania w przypadku zaklinowania papieru lub po wyjęciu pojemnika na ścinki
- obudowa szafkowa na kółkach
- pojemność kosza: 150 l (po kompresji ścinek 600 l)

Zobacz
niszczarkę
Kobra AF.2
w działaniu

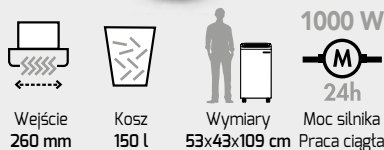

model	kod	wydajność A4 70g	wielkość ścinka (mm)	stopień tajności DIN 66399	niszczenie materiałów
KOBRA AF.2	121288	12	3,9x40	P-4/ T-4/ E-3/ F-1	



Automatyczny podajnik papieru na 400 arkuszy, niszczy 37 kartek na minutę.



Wbudowany kompaktor automatyczny, czterokrotnie redukuje objętość ścinek, optymalizując pojemność kosza.



Cyfrowa blokada na kod PIN (opcja). Blokada działa do momentu zniszczenia umieszczonych w podajniku dokumentów.

KOBRA NISZCZARKI SERIA TS



Kobra 245 TS SF

DOTYKOWY PANEL TOUCH SCREEN



Wejście 245 mm



Kosz 40 l



Wymiary 40x36x61 cm



Moc silnika 460 W
Praca ciągła 24h



Kobra 245 TS



Niszczarki Kobra 245 TS

Niszczarki przeznaczone do średniej wielkości biur i urzędów. Posiadają wielofunkcyjny panel dotykowy pozwalający na intuicyjną obsługę urządzenia.

- szerokość wejścia: 245 mm
- Touch Screen - wielofunkcyjny panel dotykowy
- diody LED sygnalizujące włączone funkcje niszczarki
- systemy: SPPS, Energy Smart, patrz str. 5
- napęd z łańcuchem objętym dożywotnią gwarancją
- funkcja Super Fast - niszczenie arkusza w formacie A4 zaledwie w sekundę (model 245 TS S4 Super Fast)
- cichy silnik przystosowany do pracy ciągłej przez 24 godziny na dobę
- zabezpieczenie silnika przed przegrzaniem
- trwałe noże odporne na zszywki i spinacze
- automatyczny start/stop z autorewersem
- automatyczne odcięcie zasilania w przypadku zaklinowania papieru lub otwarcia drzwiczek
- obudowa szafkaowa na kółkach
- wyposażenie opcjonalne: Metal Detector, system automatycznego oliwienia noży (C2, C4, HS, HS-6)
- pojemność kosza: 40 l

Zobacz niszczarkę Kobra 245 TS w działaniu



model	kod	wydajność A4 70g	wielkość ścinka (mm)	stopień tajności DIN 66399	niszczenie materiałów
KOBRA 245 TS S4 SF SUPER FAST	120842	16	3,8	P-2/ T-2/ E-2	

Niszczy arkusz A4 zaledwie w sekundę!

model	kod	wydajność A4 70g	wielkość ścinka (mm)	stopień tajności DIN 66399	niszczenie materiałów
KOBRA 245 TS S4	120162	27	3,8	P-2/ 0-2/ T-2/ E-2	
KOBRA 245 TS S5	120172	29	5,8	P-2/ 0-2/ T-2/ E-2	
KOBRA 245 TS C2	120184	13	1,9x15	P-5/ T-5/ E-4/ F-2	
KOBRA 245 TS C4	120193	23	3,9x40	P-4/ 0-3/ T-4/ E-3/ F-1	
KOBRA 245 TS HS	120205	8	0,8x9,5	P-6/ T-6/ F-3	
KOBRA 245 TS HS-6	120856	5	0,8x5	P-7/ F-3	

Niszczarki Kobra 260 TS

Niszczarki przeznaczone do średnich biur i urzędów. Wyposażone w silnik przystosowany do 24 godzinnej pracy ciągłej bez przegrzewania, zapewniający większą efektywność niszczenia. Posiadają wielofunkcyjny panel dotykowy.

- szerokość wejścia: 260 mm
- Touch Screen - wielofunkcyjny panel dotykowy
- diody LED sygnalizujące włączone funkcje niszczarki
- systemy: EPC, SPPS, Energy Smart, patrz str. 5
- napęd z łańcuchem objętym dożywotnią gwarancją
- cichy silnik przystosowany do pracy ciągłej przez 24 godziny na dobę
- automatyczne odcięcie zasilania w przypadku zaklinowania papieru lub otwarcia drzwiczek
- obudowa szafkaowa na kółkach
- osobna szczelina do niszczenia płyt CD i kart plastikowych
- wyposażenie opcjonalne: Metal Detector, system automatycznego oliwienia noży (C2, C4, HS, HS-6), moduł do niszczenia płyt CD (C2, HS, HS-6)
- pojemność kosza: 80 l

Zobacz niszczarkę Kobra 260 TS w działaniu



DOTYKOWY PANEL TOUCH SCREEN



Wejście 260 mm



Kosz 80 l



Wymiary 40x36x100 cm



Moc silnika 460 W
Praca ciągła 24h



model	kod	wydajność A4 70g	wielkość ścinka (mm)	stopień tajności DIN 66399	niszczenie materiałów
KOBRA 260 TS S4	121295	28	3,8	P-2/ 0-2/ T-2/ E-2	
KOBRA 260 TS S5	121294	30	5,8	P-2/ 0-2/ T-2/ E-2	
KOBRA 260 TS C2	121292	14	1,9x15	P-5/ 0-1/T-5/ E-4/ F-2	
KOBRA 260 TS C4	121296	24	3,9x40	P-4/ 0-3/ T-4/ E-3/ F-1	
KOBRA 260 TS HS	121297	8	0,8x9,5	P-6/ T-6/ F-3	
KOBRA 260 TS HS-6	121298	5	0,8x5	P-7/ F-3	

Niszczarki Kobra 310 TS / 310 TS HD

Niszczarki o dużej mocy przeznaczone do dużych biur i urzędów. Niszczenie wydruków komputerowych wraz z perforacją. Wielofunkcyjny panel dotykowy.

- szerokość wejścia: 310 mm
- Touch Screen - wielofunkcyjny panel dotykowy
- diody LED sygnalizujące włączone funkcje niszczarki
- systemy: EPC, SPPS, Energy Smart, patrz str. 5
- napęd z łańcuchem objętym dożywotnią gwarancją
- cichy silnik przystosowany do pracy ciągłej przez 24 godziny na dobę
- automatyczne odcięcie zasilania w przypadku zaklinowania papieru lub otwarcia drzwiczek
- dioda informująca o otwartych drzwiczkach lub napełnieniu kosza
- osobna szczelina do niszczenia płyt CD i kart plastikowych
- możliwość zamówienia niszczarek z automatycznym podajnikiem papieru (dotyczy modeli CC2, CC4, HS, HS-6), patrz str. 18
- wyposażenie opcjonalne: Metal Detector, system automatycznego oliwienia noży (CC2, CC4), moduł do niszczenia płyt CD (HS, HS-6)
- pojemność kosza: 150 l

Zobacz niszczarkę Kobra 310 TS w działaniu



Niszczarki 310 TS HD

Wysokowydajne niszczarki Kobra **Heavy Duty** mogą zniszczyć aż do 56 karetek jednorazowo. Wszystkie modele HD wyposażone zostały w system automatycznego oliwienia noży.

model	kod	wydajność A4 70g	wielkość ścinka (mm)	stopień tajności DIN 66399	niszczenie materiałów
KOBRA 310 TS SS4	121311	39	3,8	P-2/ O-2/ T-2/ E-2	
KOBRA 310 TS SS5	121310	47	5,8	P-2/ O-2/ T-2/ E-2	
KOBRA 310 TS CC2	121308	19	1,9x15	P-5/ O-1/ T-5/ E-4/ F-2	
KOBRA 310 TS C2 HD AUTO OILER	121315	32	1,9x15	P-5/ O-4/ T-5/ E-4/ F-2	
KOBRA 310 TS CC4	121309	31	3,9x40	P-4/ O-3/ T-4/ E-3/ F-1	
KOBRA 310 TS C4 HD AUTO OILER	121314	56	3,9x40	P-4/ O-3/ T-4/ E-3/ F-1	
KOBRA 310 TS HS AUTO OILER	121312	13	0,8x9,5	P-6/ T-6/ F-3	
KOBRA 310 TS HS HD AUTO OILER	121316	20	0,8x9,5	P-6/ O-5/ T-6/ E-5/ F-3	
KOBRA 310 TS HS-6 AUTO OILER	121313	6	0,8x5	P-7/ F-3	
KOBRA 310 TS HS-6 HD AUTO OILER	121317	12	0,8x5	P-7/ F-3	

Niszczarki Kobra 410 TS

Niszczarki przeznaczone do dużych biur i urzędów. Posiadają wielofunkcyjny panel dotykowy pozwalający na intuicyjną obsługę urządzenia.

- szerokość wejścia: 410 mm
- Touch Screen - wielofunkcyjny panel dotykowy
- diody LED sygnalizujące włączone funkcje niszczarki
- systemy: EPC, SPPS, Energy Smart, patrz str. 5
- napęd z łańcuchem objętym dożywotnią gwarancją
- system automatycznego oliwienia noży w standardzie (nie dotyczy modelu S5)
- cichy silnik przystosowany do pracy ciągłej przez 24 godziny na dobę
- zabezpieczenie silnika przed przegrzaniem
- automatyczny start/stop z autoreversem
- automatyczne odcięcie zasilania w przypadku zaklinowania papieru lub otwarcia drzwiczek
- osobna szczelina do niszczenia płyt CD i kart plastikowych
- niszczenie płyt CD na ścinki o rozmiarze 1,5x2,5 mm (410 HS TS)
- obudowa szafkaowa na kółkach
- osobny pojemnik na ścinki papieru oraz płyty CD i karty plastikowe
- wyposażenie opcjonalne: Metal Detector
- pojemność kosza: 205 l

Zobacz niszczarkę Kobra 410 TS w działaniu



model	kod	wydajność A4 70g	wielkość ścinka (mm)	stopień tajności DIN 66399	niszczenie materiałów
KOBRA 410 TS S5	120613	72	5,8	P-2/ O-2/ T-2/ E-2	
KOBRA 410 TS C2 AUTO OILER	120624	32	1,9x15	P-5/ O-4/ T-5/ E-5/ F-2	
KOBRA 410 TS C4 AUTO OILER	120633	56	3,9x40	P-4/ O-3/ T-4/ E-3/ F-1	
KOBRA 410 TS HS AUTO OILER	120645	22	0,8x9,5	P-6/ O-6/ T-6/ E-5/ F-3	
KOBRA 410 TS HS-6 AUTO OILER	120886	12	0,8x5	P-7/ O-6/ T-6/ E-5/ F-3	



DOTYKOWY PANEL TOUCH SCREEN

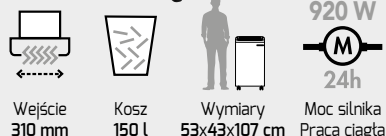

DOTYKOWY PANEL TOUCH SCREEN

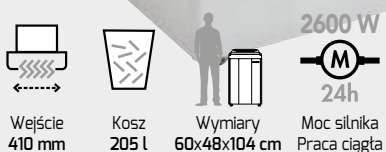

KOBRA® NISZCZARKI TS-AUTOFEEDER

GWARANCJA DOŻYWOTNIA
NOŻE TNĄCE

3 | LATA ★★★
URZĄDZENIE



Niszczarki Kobra serii TS-AF wyposażone zostały w automatyczne podajniki papieru. Po włożeniu dokumentów do podajnika, niszczarka sama pobiera arkusze do zniszczenia. W celu dodatkowego zabezpieczenia dokumentów, istnieje możliwość wyposażenia niszczarek TS-AF w podajnik ze specjalną pokrywą zamykaną na klucz. Dzięki temu dokumenty pozostawione do niszczenia nie dostaną się w niepowołane ręce.

Niszczarki Kobra 310 TS-AF

Niszczarki przeznaczone do średnich i dużych biur oraz urzędów. Wyposażone w automatyczny podajnik papieru na 170 kartek. Posiadają wielofunkcyjny panel dotykowy.

Cechy KOBRA 310 TS-AF:

- szerokość wejścia: 310 mm
- automatyczny podajnik papieru na 170 kartek (opcjonalnie podajnik zamykany na klucz)
- Touch Screen - wielofunkcyjny panel dotykowy wskazujący włączoną funkcję
- diody LED sygnalizujące włączone funkcje niszczarki
- systemy: EPC, SPPS, Energy Smart, system automatycznego oliwienia noży (w modelach HS w standardzie, w pozostałych modelach opcjonalnie)
- łańcuch objęty dożywotnią gwarancją
- cichy silnik przystosowany do pracy ciągłej przez 24 godziny na dobę
- trwałe noże odporne na zszywkę i spinacze (dotyczy niszczenia papieru w szczelinie wejściowej)
- zabezpieczenie silnika przed przegrzaniem
- automatyczny start/stop z funkcją cofania
- automatyczne odcięcie zasilania w przypadku zaklinowania papieru lub otwarcia drzwiczek
- dioda informująca o otwartych drzwiczkach
- optyczny wskaźnik napełnienia kosza
- osobna szczelina do niszczenia płyt CD i kart plastikowych
- rączka ułatwiająca otwieranie pojemnika na śinki
- obudowa na kółkach
- osobny pojemnik na śinki papieru oraz płyty CD i karty plastikowe
- wyposażenie opcjonalne: Metal Detector, moduł do niszczenia płyt CD, System automatycznego oliwienia noży
- pojemność kosza: 150 l

DOTYKOWY PANEL
TOUCH SCREEN



Wejście
310 mm



Kosz
150 l



Wymiary
53x43x114 cm



Moc silnika
Praca ciągła



NISZCZARKI / DOKUMENTÓW I MULTIMEDIÓW



Automatyczny podajnik papieru opcjonalnie zamykany na klucz.



Podajnik papieru mieści 170 kartek formatu A4.

Zobacz
niszczarkę
Kobra 310 TS-AF
w działaniu



Niszczarki Kobra TS-AF oprócz automatycznego podajnika papieru posiadają również dodatkową szczelinę do ręcznego podawania papieru do zniszczenia oraz osobną szczelinę do bezpiecznego niszczenia kart plastikowych i płyt CD.



model	kod	wydajność A4 70g	wielkość ścinka (mm)	stopień tajności DIN 66399	niszczenie materiałów
KOBRA 310 TS-AF CC2	121318	19	1,9x15	P-5/ O-1/ T-5/ E-4/ F-2	
KOBRA 310 TS-AF CC4	121319	31	3,9x40	P-4/ O-1/ T-4/ E-3/ F-1	
KOBRA 310 TS-AF HS AUTO OILER	121320	13	0,8x9,5	P-6/ T-6/ F-3	
KOBRA 310 TS-AF HS-6 AUTO OILER	121321	6	0,8x5	P-7/ F-3	

KOBRA® NISZCZARKI OPTICAL MEDIA

Niszczarki Kobra serii Optical Media przeznaczone do niszczenia płyt CD i dyskietek. Bez problemu tną do **2100** płyt CD na godzinę. Niszczą nośniki danych na mikrościnki o rozmiarze 1,5x2,5 mm zapewniając najwyższy poziom bezpieczeństwa i brak możliwości odtworzenia danych. Stworzone specjalnie z myślą o potrzebach jednostek wojskowych oraz urzędów administracji państwowej.



Niszczarka Kobra HS OM Niszczarka Kobra HS COMBI Niszczarka Kobra HS-6 COMBI



Niszczarki przeznaczone do niszczenia nośników informacji oraz dużej ilości poufnych dokumentów. Dedykowane do stosowania w dużych biurach, urzędach administracji, przez organy publiczne i jednostki wojskowe.

- szerokość wejścia: niszczenie płyt CD 130 mm
niszczenie papieru 240 mm
- jednorazowe niszczenie 19 arkuszy (400 HS COMBI)
10 arkuszy (400 HS-6 COMBI)

Cechy serii 400 HS OM/HS COMBI:

- tną dokument A4 na 8000 mikrościnek niemożliwych do odczytania (400 HS COMBI)
- niszczą płyty CD na ścinki o rozmiarze 1,5x2,5 mm
- tną do 2100 płyt CD na godzinę
- Automatic Oiler - system automatycznego oliwienia noży
- system Energy Smart – zerowy pobór mocy w trybie czuwania (stand-by)
- system SPPS - Super Potential Power System, patrz str. 5
- cichy napęd łańcuchowy zapewniający sprawne funkcjonowanie niszczarek
- napęd z łańcuchem objętym dożywotnią gwarancją
- trwałe noże odporne na zszwyki i spinacze
- automatyczny start/stop z autorewersem
- zabezpieczenie silnika przed przegrzaniem
- silnik przystosowany do pracy ciągłej przez 24 godziny na dobę
- automatyczne odcięcie zasilania w przypadku zaklinowania papieru lub otwarcia drzwiczek
- dioda informująca o otwartych drzwiczkach
- specjalna pokrywa do bezpiecznego niszczenia płyt CD
- obudowa na kółkach
- optyczny wskaźnik napełnienia kosza
- wyposażenie opcjonalne: Metal Detector
- pojemność kosza: 80 l (płyty CD)
110 l (papier)

Niszczarki przeznaczone do niszczenia multimediów w najwyższym stopniu tajności.

model	kod	wydajność A4 70g	ścinki CD (mm)	ścinki papier (mm)	stopień tajności DIN 66399	niszczenie materiałów
KOBRA 400 HS-OM AUTO OILER	120665	2100 CD/h	1,5x2,5	-	O-6/ T-6/ E-5/	
KOBRA 400 HS COMBI AUTO OILER	120675	2100 CD/h	1,5x2,5	0,8x9,5	P-6/ O-6/ T-6/ E-5/ F-3	
KOBRA 400 HS-6 COMBI AUTO OILER	121266	2100 CD/h	1,5x2	0,8x5	P-7/ O-6/ T-6/ E-5/ F-3	

Kobra 400 HS COMBI

Kobra 400 HS OM

- Wydajność do 19 kartek
- Wejście 130 mm cd/dvd
240 mm papier
- Kosz OM 80 l
COMBI 110+80 l
- Wymiary 60x48x93 cm
- Moc silnika 2100 W
Praca ciągła 24h



Zobacz niszczarkę Kobra 400 HS OM w działaniu



Osobne szczeliny do niszczenia papieru i płyt CD/DVD w modelach HS COMBI i HS-6 COMBI



Automatic Oiler zintegrowany system automatycznego oliwienia noży. Zapewnia lepszą pracę niszczarek i zmniejsza ryzyko wystąpienia usterek noży tnących.



Noże tnące w niszczarkach Kobra HS składają się z osobnych tarcz tnących wykonanych z bardzo twardej stali sprężynowej, umieszczonych na wspólnym trzpieniu.



KOBRA® NISZCZARKI SCENTRALIZOWANE

**GWARANCJA
DOŻYWOTNIA**
NOŻE TNĄCE

3 | LATA ★★★
URZĄDZENIE

Niszczarki przeznaczone do scentralizowanego niszczenia dużej ilości dokumentów w większych biurach i urzędach, gdzie poszczególne stanowiska nie są wyposażone w niszczarki osobiste lub gdy w jednym miejscu pojawiają się znaczne ilości materiałów do zniszczenia.



Zasobnik z dostępem od góry i przez otwarcie oszklonych drzwiczki

Panel sterowania z sygnalizacją przepelnienia kosza i otwarcia drzwiczek

Szczelina wejściowa do niszczenia papieru i wydruków komputerowych

Miejsce do zamontowania półki na wydruki komputerowe, półka w zestawie

Niszczarka Kobra 400 WB

- szerokość wejścia: 400 mm
- system SPPS - przekładnie wykonane ze specjalnie utwardzanej stali węglowej
- napęd z łańcuchem objętym dożywotnią gwarancją
- potężna głowica tnąca obojętna na zszywki i spinacze
- obrotowy mechanizm zagarniający zawartość zasobnika zasypowego
- automatyczny start/stop z autoreversem
- zabezpieczenie silnika przed przegrzaniem
- silnik przystosowany do pracy ciągłej przez 24 godziny na dobę
- automatyczne odcięcie zasilania w przypadku zaklinowania papieru lub otwarcia drzwiczek
- panel sterowania z sygnalizacją przepelnienia kosza i otwartych drzwiczek
- zasobnik z wygodnym dostępem od góry lub przez oszklone drzwiczki
- optyczny wskaźnik napełnienia kosza
- dodatkowa półka i szczelina wejściowa na wydruki komputerowe
- pojemność kosza: 200 l



model	kod	wydajność A4 70g	wielkość ścinka (mm)	stopień tajności DIN 66399	niszczenie materiałów
KOBRA 400 WB	120653	48	3,9x40	P-4/ O-3/ T-4/ E-3/ F-1	



Sheet Capacity up to 48

Wejście 400 mm

Kosz 200 l

Wymiary 60x48x163 cm

2100 W
24h
Moc silnika Praca ciągła

Zobacz niszczarkę Kobra 400 WB w działaniu



Automatyczny obrotowy mechanizm zagarniający zawartość zasobnika zasypowego.



Wystarczy opróżnić kosz biurowy do zasobnika zasypowego aby zniszczyć papier, płyty CD, karty plastikowe i dyskietki.



Pojemny zasobnik w łatwy i wygodny sposób pozwala zniszczyć zawartość wszystkich biurowych koszy zabezpieczając ich zawartość przed dostępem niepowołanych osób.

NISZCZARKI SCENTRALIZOWANE

Pozwalają zabezpieczyć zawartość wszystkich biurowych koszy przed dostępem niepowołanych osób.

KOBRA®
Advancing Technology



Niszczarka Kobra 430 TS*

- szerokość wejścia: 430 mm
- systemy: SPPS, automatycznego oliwienia noży
- napęd z łańcuchem objętym dożywotnią gwarancją
- Touch Screen - wielofunkcyjny panel dotykowy
- diody LED sygnalizujące włączone funkcje niszczarki
- ruchoma taśma podająca materiały do zniszczenia bezpośrednio do głowicy tnącej
- przekładnie wykonane ze specjalnie utwardzanej stali węglowej
- potężna głowica tnąca obojętna na zszywki i spinacze
- automatyczny start/stop z autoreversem
- zabezpieczenie silnika przed przegrzaniem
- silnik przystosowany do pracy ciągłej przez 24 godziny na dobę
- automatyczne odcięcie zasilania w przypadku zaklinowania papieru lub otwarcia drzwiczek
- zintegrowany system automatycznego oliwienia noży
- wyłącznik bezpieczeństwa wstrzymujący pracę urządzenia
- wymowany pojemnik na ścinki w postaci wózka
- optyczny wskaźnik napełnienia kosza
- zasilanie trójfazowe 380 V
- pojemność kosza: 470 l

model	kod	wydajność A4 70g	wielkość ścinka (mm)	stopień tajności DIN 66399	niszczenie materiałów
KOBRA 430 TS C2* AUTO OILER	121290	65	1,9x15	P-5/O-4/T-5/E-4/F-2	
KOBRA 430 TS C4* AUTO OILER	120823	130	5,8x50	P-3/O-2/T-3/E-2/F-1	



Wejście
430 mm



Kosz
470 l



Wymiary
81x161x170 cm



Moc silnika
Praca ciągła



Zobacz
niszczarkę
Kobra 430 TS
w działaniu



*Kobra 430 TS objęta jest
roczną gwarancją.*



Ruchoma taśma podająca materiały do zniszczenia bezpośrednio do głowicy tnącej.



Wymowany pojemnik na ścinki w postaci wózka, mieszczący jeden worek 470 litrów lub dwa worki po 235 litrów.



Zintegrowany system automatycznego oliwienia noży tnących, zapewniając maksymalną niezawodność i wydajność.

* Towar na zamówienie

TABELA PORÓWNAWCA PARAMETRÓW TECHNICZNYCH NISZCZAREK KOBRA STR. 26-35

21

Katalog produktów ARGO S.A. 2023



Wielofunkcyjne NISZCZARKA SPECJALISTYCZNA

Kobra SSD to niezwykle wydajna, specjalistyczna niszczarka dysków i urządzeń elektronicznych. Niszczy nośniki danych na drobinki wielkości ziarenek piasku. Zastosowany w niszczarce filtr HEPA zapewnia czyste i bezpieczne środowisko pracy.

SSD

Jedynе urządzenie niszczące telefony komórkowe i dyski w najwyższym stopniu tajności.



Kobra SSD* 121236

Kobra SSD to najwyższej klasy niszczarka specjalistyczna, która niszczy urządzenia elektroniczne takie jak telefony komórkowe, tablety, pamięci Pen Drive oraz dyski, procesory komputerowe w najwyższym stopniu tajności. Dzięki solidnej konstrukcji oraz nowoczesnym i bezpiecznym rozwiązaniom, urządzenie to jest niezwykle wydajne co umożliwia długi czas nieprzerwanej pracy. Łatwy w obsłudze panel sterujący z sygnalizatorami kontrolnymi zapewnia bezpieczną pracę niszczarki.

Niszczarka Kobra SSD wyposażona została w zamykaną na klucz obudowę. Otwór wejściowy o wymiarach 240x25 mm posiada szczotkę zabezpieczającą, która zakrywa całą szczelinę. Zamykana pokrywa pojemnika zasilającego uniemożliwia osobom niepowołanym dostęp do materiałów znajdujących się już w urządzeniu.

Cechy niszczarek:

- sterowany elektronicznie system dwufazowego niszczenia, uruchamiający w drugiej fazie 16 specjalnych noży o średnicy 180 mm, rozdrabniających niszczone elementy na cząstki o wielkości ziarenek piasku
- system elektroniczny monitorujący zamknięcie dostępu do drzwi kosza, drzwi dostępu do systemu filtracji powietrza oraz pojemnika zasilającego
- automatyczne cofanie w przypadku niezamierzonego zablokowania
- podświetlany wyświetlacz informujący o statusie przebiegu pracy urządzenia
- duży wyłącznik bezpieczeństwa z przodu urządzenia
- system filtracji powietrza HEPA zapewnia czyste i bezpieczne środowisko pracy
- silnik przystosowany do pracy ciągłej przez 24h/dobę

Parametry techniczne Kobra SSD

Model	SSD
Zasilanie (V)	318-415 trójfazowe
Wejście (W x H)	240x25 mm
Wydajność	do 40 kg na godzinę
Poziom bezpieczeństwa DIN 66399	0-7/ T-7/ E-7
Możliwość niszczenia	dyski SSD, telefony smartphone, karty pamięci, iPady, dyski, pamięci Pen Drive, tablety, płyty obwodowe/drukowane, karty kredytowe, karty z chipami elektronicznymi i/lub paskami magnetycznymi, płyty CD i DVD, procesory komputerowe z wewnętrzną pamięcią ROM i /lub pamięcią typu flash
Możliwość pracy ciągłej przez 24 godziny	tak
Pojemność kosza	35 litrów
Wymiary (W x D x H)	103x82x121 cm
Szerokość ścinka	cząsteczki wielkości piasku
Waga	500 kg
Moc	5000 W

Kobra SSD objęta jest roczną gwarancją.

* Towar na zamówienie



Wejście
240x25 mm



Kosz
SSD 35 l



Wymiary
103x82x121 cm

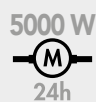

Kobra SSD
Moc silnika
Praca ciągła

Zobacz niszczarkę Kobra SSD w działaniu



Po zniszczeniu telefonu komórkowego pozostają drobinki wielkości ziarenek piasku.



Zdjęcie przedstawia w powiększeniu efekt zniszczenia magnetycznego dysku twardego.

Niszczarka Kobra SSD to urządzenie stworzone na bazie ponad 30 letniego doświadczenia w produkcji urządzeń do niszczenia multimediów. Spełnia wymagania Agencji Bezpieczeństwa Krajowego USA, NSA/EPL 9-12 dotyczące niszczenia danych z dysków i urządzeń półprzewodnikowych.



Niszczarka Kobra SSD została zaprojektowana wyłącznie do niszczenia różnego rodzaju dysków SSD i urządzeń półprzewodnikowych, płyt drukowanych, kart kredytowych, płyt CD i DVD. Wydajność niszczenia może się różnić w zależności od rozmiarów i gęstości niszczonego przedmiotu oraz napięcia prądu.

KOBRA® NISZCZARKA DYSKÓW TWARDYCH

Kobra HDD to specjalistyczna niszczarka dysków i urządzeń elektronicznych. Bez problemu niszczy: dyski do 3,5", LTO, Ultrium, taśmy magnetyczne do 3,5", płyty CD i DVD, karty kredytowe, karty z chipami elektronicznymi i/lub paskami magnetycznymi, urządzenia USB, pamięci Pen Drive, telefony komórkowe typu smartphone, tablety. Posiada niezwykle trwałą i wytrzymałą silnik, umożliwiającą niszczenie do 280 dysków na godzinę przy stałym źródle zasilania ze zwykłego gniazdka.

HDD

nowość



Niszczarka Kobra HDD* 121289

- szerokość wejścia: 127x30 mm
- wydajność: 280 HDD/h
- wielkość ścinka: cząstki o max. szerokości 40 mm
- poziom bezpieczeństwa DIN 66399: T-1/ E-2/ H-3
- niszczy: dyski twarde, taśmy magnetyczne, płyty CD/DVD, nośniki Blu-ray, karty kredytowe, pamięci Pen Drive, urządzenia USB, telefony komórkowe typu smartphone, tablety
- pojemność kosza: 40 l
- wymiary: 1200x840x1230 mm
- praca ciągła - cichy silnik przystosowany do pracy ciągłej przez 24 godziny na dobę
- Touch Screen wielofunkcyjny panel dotykowy - dotknięcie panelu uruchamia wybraną funkcję niszczarki
- wyjątkowa technologia niszczenia oraz noże z utwardzanej stali węglowej, zapewniające trwałość niszczarki
- wysokowydajny silnik - znacząca oszczędność kosztów energii
- automatyczny stop z diodą informującą o przepełnieniu kosza
- safety stop w przypadku otwartych drzwi lub konieczności opróżnienia kosza
- kółka w obudowie umożliwiają łatwe przesuwanie niszczarki
- wyłącznik bezpieczeństwa - natychmiast wyłącza wszystkie funkcje urządzenia
- gwarancja: 1 rok na urządzenie



Wejście
170x30 mm



Kosz
40 l



Wymiary
120x80x123 cm



1500 W
24h
Moc silnika
Praca ciągła



Dodatkowe informacje:

Wielofunkcyjny panel dotykowy - Touch Screen - najbardziej zaawansowane rozwiązanie technologiczne na rynku. Dotknięcie panelu aktywuje wybraną funkcję urządzenia, a podświetlane wskaźniki optyczne pokazują status urządzenia.

Wyjątkowo ciche urządzenie z silnikiem przystosowanym do pracy ciągłej przez 24 godziny na dobę.

Niszczy cyfrowe nośniki danych na drobne 40 mm paski, niemożliwe do odtworzenia.

Parametry techniczne Kobra HDD

Model	HDD
Zasilanie (V)	230 V
Wejście (W x H)	170x30 mm
Wydajność	do 280 HDD/h
Poziom bezpieczeństwa DIN 66399	T-1/ E-2/ H-3
Możliwość niszczenia	dyski do 3,5", LTO, Ultrium, taśmy magnetyczne do 3,5", płyty CD i DVD, karty kredytowe, karty z chipami elektronicznymi i/lub paskami magnetycznymi, urządzenia USB, pamięci Pen Drive, telefony komórkowe typu smartphone, tablety
Możliwość pracy ciągłej przez 24 godziny	tak
Pojemność kosza	40 litrów
Wymiary (W x D x H)	120 x 84 x 123 cm
Szerokość ścinka	cząstki o max. szerokości 40 mm
Waga	Waga: 550 kg
Moc	Moc: 1500 W

Kobra HDD objęta jest roczną gwarancją.



Intuicyjny panel dotykowy aktywujący funkcje niszczarki Kobra HDD.



Łatwy do wyjmowania i opróżniania pojemnik na ścinki.

NISZCZARKI / KOBRA

* Towar na zamówienie

KOBRA® NISZCZARKI PRZEMYSŁOWE CYCLONE + COMPACTOR



Kobra Cyclone

Pojemnik na ścinki nie jest częścią urządzenia i nie jest do niego dołączany.



Compactor C-500

Zobacz niszcarkę Kobra Cyclone + Compactor C-500 w działaniu



Wydajność do 500
 Wejście 325x220 mm
 Kosz 400 L
 Wymiary 80x212x210 cm
 6000 W
 24h
 Moc silnika Praca ciągła

Kobra Cyclone* 120686

Kobra Cyclone jest unikatowym osiągnięciem technologii niszczenia dokumentów zaprojektowanym specjalnie do niszczenia większych ilości papieru oraz innych materiałów typu: dyskietki, płyty CD, butelki plastikowe, aluminiowe puszki, karton, tektura. Innowacyjny system niszczenia oparty na turbinie generującej przepływ sprężonego powietrza połączony z szybkoobrotowymi ostrzami umożliwia zastosowanie różnych poziomów tajności. Kobra Cyclone wyposażona jest w zintegrowany system zasysający, zapewniający użytkownikowi czyste i wolne od ścinków otoczenie. Podwójnie izolowana komora niszcząca oraz zewnętrzna plastikowa obudowa wyciszają pracę. Istnieje możliwość rozbudowania niszcarki Kobra Cyclone dodatkowo o Compactor C-500 redukujący 5-krotnie objętość ścinek papieru.

- system niszczenia oparty na turbinie połączonej z szybkoobrotowymi ostrzami
- brak konieczności specjalnej konserwacji i oliwienia noży tnących
- możliwość zastosowania zależnie od potrzeb jednego z pięciu dostępnych poziomów bezpieczeństwa (5 sit poziomów tajności do wyboru)
- silnik przystosowany do pracy ciągłej
- wbudowany wózek ułatwiający transport i wymianę worka ze ścinkami
- zasilanie prądem trójfazowym 380V
- pojemność kosza: 400 l

model	kod	wydajność A4 70g	wielkość ścinka (mm)	stopień tajności DIN 66399	niszczenie materiałów
KOBRA CYCLONE 120686	500	5 opcji	P-2 do P-7		

Wymienne sita do niszcarki Kobra Cyclone

Wymienne sito, jako element systemu tnącego zapewnia możliwość wyboru jednego z pięciu poziomów bezpieczeństwa.

Sito	Bezpieczeństwo	Wydajność kg/h **	kod
Sito 6	Maksymalne	70-80	130060
Sito 5	Wysokie	100-120	130070
Sito 4	Zwiększone	200-230	130080
Sito 3	Średnie	300-320	130090
Sito 2	Podstawowe	400-420	130100

** Wartości wyliczone teoretycznie

W zestawie taniej
Kobra Cyclone + Compactor C-500* 120696

Kobra Compactor C-500* 130010

Kobra Compactor C-500 jest unikatowym rozwiązaniem zapewniającym kompresję ścinek papieru, 5-krotnie redukującą ich objętość w celu zminimalizowania przestrzeni przeznaczonej na odpadki. Compactor C-500 został zaprojektowany jako specjalne urządzenie do współpracy z wielofunkcyjną niszcarką przemysłową Kobra Cyclone i może być używany wyłącznie w trakcie niszczenia papieru. Podczas niszczenia innych materiałów należy powrócić do standardowego kosza na ścinki. Łatwy do instalacji i obsługi Kobra Compactor C-500 współpracuje z każdym z 5 wymiennych sit poziomu tajności niszcarki Kobra Cyclone. Skompresowane ścinki mogą być gromadzone w każdego rodzaju pojemniku lub worku, który napełni Compactor C-500.

Parametry techniczne Kobra Cyclone

Zasilanie	380/400 - trójfazowe
Wejście (W x H)	325x220 mm
Ilość niszczonych arkuszy **	do 500 ark. papieru A4 70g/m ² jednocześnie do 420 ark. papieru A4 80g/m ² jednocześnie
	sito odpowiadające normie DIN 66399
	6 P-7 / O-5 / T-5 / E-4 / F-3
	5 P-6 / O-3 / T-4 / E-3 / F-1
	4 P-4 / O-2 / T-3 / E-2
	3 P-2 / O-2 / T-2 / E-2
	2 P-2 / O-2 / T-2 / E-2
Wymienne sita ze standardowymi poziomami bezpieczeństwa	
Wydajność **: od 80 do 420 kg na godzinę	
Możliwość niszczenia	papier, tektura, karton, dyskietki, płyty CD, puszki aluminiowe, plastikowe butelki
Możliwość ciągłej pracy przez 24 godziny	TAK
Pojemność worka na ścinki	400 litrów
Wymiary (W x D x H)	80x212x210 cm

Parametry techniczne Compactor C-500

Zasilanie	380/400 - trójfazowe
Moc	2,2 KW
Wymiary (W x D x H)	110x60x148 cm
Waga	220 kg
Akcesoria	plastikowy worek na ścinki

Kobra Cyclone i Compactor objęte są roczną gwarancją.

* Towar na zamówienie



URZĄDZENIA DO EKOLOGICZNEJ PRODUKCJI WYPEŁNIACZY PACZEK KOBRA FLEXPACK

Kobra FlexPack to przyjazna środowisku nacinarka do kartonów. Przekształca zbędne odpady kartonowe na darmowy materiał do wypełniania paczek i zabezpieczania produktów. Jednocześnie tnie i perforuje teksturę tworząc wysokiej jakości materiał opakowaniowy, co pomaga chronić środowisko, a także zaoszczędzić czas i pieniądze.

Parametry techniczne

	Kobra FlexPack desktop	Kobra FlexPack
Szerokość wejścia	regulowana do 427 mm szerokość robocza pozwalająca zoptymalizować szerokość wypełniacza do wielkości kartonu	
Wysokość szczeliny podawczej	11 mm	20 mm
Wielkość nacięcia kartonów	6 x 60 mm	5 x 100 mm
Prędkość nacinania	67 mm/s	220 mm/s
sterujący ekran dotykowy i LED wskaźnik obciążenia		tak
Regulacja objętości materiału wyjściowego		tak
Licznik godzin pracy - do planowania czyszczenia i konserwacji		tak
Mocny i wydajny silnik przystosowany do pracy ciągłej 24h	tak	tak
Wyłącznik awaryjny dla bezpieczeństwa użytkownika		tak
Moc i napięcie silnika	600W / 230V	2100W / 230V
Głośność pracy	58 dB	58 dB
Noże ze stali wysokowęglowej	tak	tak
Wymiary	63 x 37 x 33 cm	70 x 51 x 117 cm
Waga	41 kg	140 kg
Możliwość przemieszczania urządzenia	uchwyty do łatwego podnoszenia i przenoszenia	kółka z hamulcem stojowym
Opcje rozbudowy		DSC-500
KOD produktu	130240	130150

Ekologiczny i ekonomiczny sposób pakowania i magazynowania towaru.



Panel dotykowy Touch Screen



Zużyty karton przekształcony w ekologiczny wypełniacz teksturowy do bezpiecznego dostarczenia trudnych do zapakowania lub ciężkich przedmiotów.



OPCJA

DCS-500 system kompletnego pochłaniania pyłu zapewniający wypełnienie wolne od zanieczyszczeń.



Zobacz nacinarkę Flexpack w działaniu



Wejście 427 mm

2100 W



Moc silnika Praca ciągła



DOTYKOWY PANEL TOUCH SCREEN



Zobacz nacinarkę Flexpack desktop w działaniu



Wejście 427 mm

600 W



Moc silnika Praca ciągła



DOTYKOWY PANEL TOUCH SCREEN



KOBRA®



System ENERGY SMART®
zerowy pobór prądu
w trybie czuwania



MODEL	Kobra	Kobra		Kobra +1				Kobra +2			Kobra +3	
	C1	Hybrid	Hybrid-S	SS7	SS6	SS4	CC4	SS7	SS4	CC2	CC4	
Szerokość wejścia (mm)	230	230		230				230				
Szerokość cięcia (mm)	3,5 x 40	3,5 x 40		7,5	5,8	3,8	3,5 x 40	7,5	3,8	1,9 x 13	3,5 x 40	
Wydajność* (A4 70g)	8-9	8-9	12-14	25-27	23-25	17-19	12-14	25-27	17-19	7-8	12-14	
Pojemność kosza (l)	18	30		38,5				38,5 + 1,5				
Poziom bezpieczeństwa wg DIN 66399												
Papier P(1-7)	P-4	P-4	P-4	P-1	P-2	P-2	P-4	P-1	P-2	P-5	P-4	
Karty plastikowe T(1-7)	T-4	T-4	T-4	T-2	T-2	T-2	T-4	T-2	T-2	T-5	T-4	
Karty pamięci E(1-7)	E-3	E-3	E-3	E-2	E-2	E-2	E-3	E-2	E-2	E-4	E-3	
Micro-film, klisza F(1-7)	F-1	F-1	F-1							F-2	F-1	
CD/DVD/BluRay O(1-7)				O-1	O-2	O-2			O-1	O-2	O-1	O-1
Dyskietki T(1-7)												
PenDrive E(1-7)												
Główne cechy												
Automatyczne oliwienie noży												
System ENERGY SMART®												
Praca ciągła 24/h zabezp. przed przegrzaniem												
Napęd łańcuchowy ze stalowymi przekładniami												
Automatyczny start/stop												
Sygnal świetlny: otwarte drzwi/wyjęty kosz												
Sygnal świetlny: pełny worek/kosz												
Funkcja autoreverse												
Dostępne opcje												
Dane techniczne												
Prędkość (m/s)	0,035	0,035		0,025				0,035	0,025	0,035	0,035	
Poziom hałasu (dB)	52/55	53	55	54/55				54/55			53/55	
Napięcie (V) 50/60 Hz	230	230	230	230				230			230	
Moc (W)	170	170	250	250				250			250	
Wymiary i waga												
Szerokość x Głębokość x Wysokość (cm)	34 x 20 x 50		37 x 26 x 50		39 x 30 x 59				39 x 30 x 59			
Waga (kg)	7	8	9	11				12	12	14	13	

* Wydajność zależy od napięcia zasilania, wagi, jakości i ziarnistości papieru, temperatury roboczej i nasmarowania noży

GWARANCJA DOŻYWIOTNIA
NOŻE TNADE **3** LATA ★★★
URZĄDZENIE

NISZCZARKI / KOBRA - PARAMETRY TECHNICZNE

Modely tnące na paski S2 | S4 | S5 | S6 | S7
Modely tnące na ścinki C2 | C4

Niszczarki Kobra na indywidualne zamówienie.
Istnieje możliwość zamówienia niszczarki Kobra według specyfikacji klienta. Pytaj o szczegóły!
Istnieje możliwość zamówienia wybranych modeli niszczarek Kobra z okienkiem w obudowie i/lub z automatycznym podajnikiem papieru i/lub z systemem Metal Detector.

KOBRA®



System ENERGY SMART®
zerowy pobór prądu
w trybie czuwania



TURBO POWER

MODEL	Kobra 240					Kobra 240.1					Kobra 245 TS				
	SS2	SS5	SS4	C2	C4	S5	S4	S2	C2	C4	S5	S4	S4-SF	C2	C4
Szerokość wejścia (mm)	240					240					245				
Szerokość cięcia (mm)	1,9	5,8	3,8	1,9 x 15	3,5 x 30	5,8	3,8	1,9	1,9 x 15	3,5 x 30	5,8	3,8	3,8	1,9 x 15	3,9 x 40
Wydajność* (A4 70g)	13-15	27-29 50-52 ^T	24-26 28-30 ^T	10-12 17-19 ^T	13-15 24-26 ^T	29-31	24-26	13-15	10-12	15-17	27-29	25-27	14-16	11-13	21-23
Pojemność kosza (l)	35					40					40				
Poziom bezpieczeństwa wg DIN 66399															
Papier P(1-7)	P-3	P-2	P-2	P-5	P-4	P-2	P-2	P-3	P-5	P-4	P-2	P-2	P-2	P-5	P-4
Karty plastikowe T(1-7)	T-3	T-2	T-2	T-5	T-4	T-2	T-2	T-3	T-5	T-4	T-2	T-2	T-2	T-5	T-4
Karty pamięci E(1-7)	E-2	E-2	E-2	E-4	E-3	E-2	E-2	E-2	E-4	E-3	E-2	E-2	E-2	E-4	E-3
Micro-film, klisza F(1-7)				F-2	F-1				F-2	F-1				F-2	F-1
CD/DVD/BluRay O(1-7)		O-2	O-2		O-3	O-2	O-2			O-3	O-2	O-2			O-3
Dyskietki T(1-7)		T-2	T-2			T-2	T-2				T-2	T-2			
PenDrive E(1-7)															
Główne cechy															
Automatyczne oliwienie noży											opcja				
System ENERGY SMART®															
Praca ciągła 24/h zabezp. przed przegrzaniem															
Napęd tańczuchowy ze stalowymi przekładniami															
Automatyczny start/stop															
Sygnal świetlny: otwarte drzwi/wyjęty kosz															
Sygnal świetlny: pełny worek/kosz															
Funkcja autoreverse															
Dostępne opcje						dostępny kosz 80 l					MD (nie dotyczy 245 S4 SF)				
Dane techniczne															
Prędkość (m/s)	0,09		0,09		0,07	0,09		0,09		0,07	0,07	0,05	0,15	0,07	
Poziom hałasu (dB)	54/55		58/61			55		58/61			54/55		58/59		54/55
Napięcie (V) 50/60 Hz	230					230					230				
Moc (W)	460					500					460				
Wymiary i waga															
Szerokość x Głębokość x Wysokość (cm)	37 x 33 x 56					40 x 36 x 64					40 x 36 x 61				
Waga (kg)	15		17			24		25			24	25	27		

* Wydajność zależy od napięcia zasilania, wagi, jakości i ziarnistości papieru, temperatury roboczej i nasmarowania noży

TURBO POWER

Dodatkowe uderzenie mocy likwidujące zatopy papieru.

^T Wydajność przy włączonej funkcji Turbo Power

GWARANCJA DOŻYWOTNIA
NOŻE TRĄCĄCE

3 LATA ***
URZĄDZENIE

KOBRA® ENERGY SMART®
są zarejestrowanymi znakami towarowymi

Niszczarki Kobra wyposażone są w noże trące odporne na zszywkę i spinacze.



System ENERGY SMART®
zerowy pobór prądu
w trybie czuwania



MODEL	Kobra 260.1					Kobra 260 TS				Kobra 300.1					
	S5	S4	S2	C2	C4	S5	S4	C2	C4	S5	S4	C2	C4		
Szerokość wejścia (mm)	260					260				310					
Szerokość cięcia (mm)	5,8	3,8	1,9	1,9 x 15	3,5 x 30	5,8	3,8	1,9 x 15	3,9 x 40	5,8	3,8	1,9 x 15	3,9 x 40		
Wydajność* (A4 70g)	29-31	26-28	14-16	10-12	15-17	28-30	26-28	12-14	22-24	30-32	27-29	12-14	20-22		
Pojemność kosza (l)	80					80				110					
Poziom bezpieczeństwa wg DIN 66399															
Papier P(1-7)	P-2	P-2	P-3	P-5	P-4	P-2	P-2	P-5	P-4	P-2	P-2	P-5	P-4		
Karty plastikowe T(1-7)	T-2	T-2	T-3	T-5	T-4	T-2	T-2	T-5	T-4	T-2	T-2	T-5	T-4		
Karty pamięci E(1-7)	E-2	E-2	E-2	E-4	E-3	E-2	E-2	E-4	E-3	E-2	E-2	E-4	E-3		
Micro-film, klisza F(1-7)				F-2	F-1				F-2	F-1				F-2	F-1
CD/DVD/BluRay O(1-7)	O-2	O-2			O-3	O-2	O-2			O-3	O-2	O-2			O-3
Dyskietki T(1-7)	T-2	T-2				T-2	T-2				T-2	T-2			
PenDrive E(1-7)															
Główne cechy															
Automatyczne oliwienie noży	opcja					opcja				opcja					
System ENERGY SMART®															
Praca ciągła 24/h zabezp. przed przegrzaniem															
Napęd tańczuchowy ze stalowymi przekładniami															
Automatyczny start/stop															
Sygnal świetlny: otwarte drzwi/wyjęty kosz															
Sygnal świetlny: pełny worek/kosz															
Funkcja autoreverse															
Dostępne opcje						MD									
Dane techniczne															
Prędkość (m/s)	0,10	0,06	0,10	0,10	0,07	0,07	0,05	0,07		0,07	0,06	0,06	0,07		
Poziom hałasu (dB)	55			58/61		54/55				55		58/61			
Napięcie (V) 50/60 Hz	230					230				230					
Moc (W)	500					460				600					
Wymiary i waga															
Szerokość x Głębokość x Wysokość (cm)	40 x 36 x 104					40 x 36 x 100				53 x 43 x 92					
Waga (kg)	29		32		31	32		35		38		41		40	

* Wydajność zależy od napięcia zasilania, wagi, jakości i ziarnistości papieru, temperatury roboczej i nasmarowania noży



KOBRA ENERGY SMART®
są zarejestrowanymi znakami towarowymi

Niszczarki Kobra wyposażone są w noże tnące odporne na zszywkę i spinacze.

ŚREDNIE BIURO

WYSOKOWYDAJNE BIUROWE



System
ENERGY SMART®
zerowy pobór prądu
w trybie czuwania



MODEL	Kobra 300.2				Kobra 310 TS				Kobra 310 TS HD	
	S5	S4	C2	C4	SS5	SS4	CC2	CC4	C2	C4
Szerokość wejścia (mm)	310				310				310	
Szerokość cięcia (mm)	5,8	3,8	1,9 x 15	3,9 x 40	5,8	3,8	1,9 x 15	3,9 x 40	1,9 x 15	3,9 x 40
Wydajność* (A4 70g)	37-40	31-33	16-18	25-27	45-47	37-39	17-19/170 ^{AF}	29-31/170 ^{AF}	30-32	54-56
Pojemność kosza (l)	150				150				150	
Poziom bezpieczeństwa wg DIN 66399										
Papier P(1-7)	P-2	P-2	P-5	P-4	P-2	P-2	P-5	P-4	P-5	P-4
Karty plastikowe T(1-7)	T-2	T-2	T-5	T-4	T-2	T-2	T-5	T-4	T-5	T-4
Karty pamięci E(1-7)	E-2	E-2	E-4	E-3	E-2	E-2	E-4	E-3	E-4	E-3
Micro-film, klisza F(1-7)			F-2	F-1	O-2	O-2	O-1	O-3	O-4	O-3
CD/DVD/BluRay O(1-7)	O-2	O-2		O-3	T-2	T-2		T-4	T-5	T-4
Dyskietki T(1-7)	T-2	T-2		T-4			F-2	F-1	F-2	F-1
PenDrive E(1-7)									E-4	E-3
Główne cechy										
Automatyczne oliwienie noży				opcja				opcja		
System ENERGY SMART®										
Praca ciągła 24/h zabezp. przed przegrzaniem										
Napęd łańcuchowy ze stalowymi przekładniami										
Automatyczny start/stop										
Sygnal świetlny: otwarte drzwi/wyjęty kosz										
Sygnal świetlny: pełny worek/kosz										
Funkcja autoreverse										
Dostępne opcje					AF + LK MD**				MD	
Dane techniczne										
Prędkość (m/s)	0,09		0,07		0,08		0,07		0,10	
Poziom hałasu (dB)	60		58/61		57/58				58/63	
Napięcie (V) 50/60 Hz	230				230				230	
Moc (W)	900				920				2.600	
Wymiary i waga										
Szerokość x Głębokość x Wysokość (cm)	53 x 43 x 111				53 x 43 x 107 / 114 (auto-feeder)				53 x 43 x 107	
Waga (kg)	44		46	45	54		55 / 58 (auto-feeder)		89	

* Wydajność zależy od napięcia zasilania, wagi, jakości i ziarnistości papieru, temperatury roboczej i nasmarowania noży. Półka na niszczony dokumenty

** Metal detector dostępny we wszystkich modelach bez Autopodajnika (Auto-Feeder)

AF Wydajność Autopodajnika (Auto-Feeder)

CD Opcja CD - Dodatkowy zestaw noży tnących umożliwiający niszczanie płyt CD.

EPC system wskazujący wydajność niszczania w danym momencie

AF + LK Automatyczny podajnik papieru opcjonalnie zamykany na klucz.

MD Metal Detector - system wykrywający w szczelinie tnącej duże spinacze i kawałki metalu.







































KOBRA® ENERGY SMART®
są zarejestrowanymi znakami towarowymi

Niszczarki Kobra wyposażone są w noże tnące odporne na zszywki i spinacze.



System
ENERGY SMART®
zerowy pobór prądu
w trybie czuwania



MODEL	Kobra AF+1		Kobra AF.1		Kobra AF.2	Kobra 385			
	40 l	80 l	C2	C4	COMPACTOR	SS4	C2	C4	
Szerokość wejścia (mm)	240		260		260	385			
Szerokość cięcia (mm)	3,5 x 40		1,9 x 15	3,9 x 40	3,9 x 40	3,8	1,9 x 15	3,5 x 30	
Wydajność* (A4 70g)	10-12 / 350 ^{AF}	10-12 / 350 ^{AF}	7-8 / 350AF	10-12 / 350AF	10-12 / 400 ^{AF}	27-29	14-15	24-26	
Pojemność kosza (l)	 40	 80	 150		 150 (do 600)	 130			
Poziom bezpieczeństwa wg DIN 66399									
Papier	P(1-7)		P-4	P-5	P-4	P-4	P-2	P-5	P-4
Karty plastikowe	T(1-7)		T-4	T-5	T-4	T-4	T-2	T-5	T-4
Karty pamięci	E(1-7)		E-3	E-4	E-3	E-3	E-2	E-4	E-3
Micro-film, klisza	F(1-7)		F-1	F-2	F-1	F-1		F-2	F-1
CD/DVD/BluRay	O(1-7)						O-2		
Dyskietki	T(1-7)								
PenDrive	E(1-7)								
Główne cechy									
Automatyczne oliwienie noży	 Oil free		 Oil free		 Oil free	 opcja			
System ENERGY SMART®									
Praca ciągła 24/h zabezp. przed przegrzaniem									
Napęd łańcuchowy ze stalowymi przekładniami									
Automatyczny start/stop									
Sygnal świetlny: otwarte drzwi/wyjęty kosz									
Sygnal świetlny: pełny worek/kosz									
Funkcja autoreverse									
Dostępne opcje			Cyfrowa blokada (kod PIN)		Cyfrowa blokada (kod PIN)				
Dane techniczne									
Prędkość (m/s)	13 ark./min.		26-37 ark./min.		37 ark./min.	0,07			
Poziom hałasu (dB)	52/55		56/58		58	54/55	58/61		
Napięcie (V) 50/60 Hz	230		230		230	230			
Moc (W)	250		600		1000	920			
Wymiary i waga									
Szerokość x Głębokość x Wysokość (cm)	39 x 36 x 64	39 x 36 x 103	53 x 43 x 109		53 x 43 x 109	58 x 35 x 85			
Waga (kg)	24	31	47		64	33	40		

* Wydajność zależy od napięcia zasilania, wagi, jakości i ziarnistości papieru, temperatury roboczej i nasmarowania noży

** Metal detector dostępny we wszystkich modelach bez Autopodajnika (Auto-Feeder)

^{AF} Wydajność Autopodajnika (Auto-Feeder)

^{AF.2} Compactor zapewnia czterokrotną redukcję objętości ścinek

GWARANCJA DOŻYWOTNIA
NOŻE TRĄCĄCE

3 LATA ***
URZĄDZENIE

KOBRA ENERGY SMART®
są zarejestrowanymi znakami towarowymi

Niszczarki Kobra wyposażone są w noże trące odporne na zsywki i spinacze.

KOBRA®



System ENERGY SMART®
zerowy pobór prądu
w trybie czuwania



MODEL	Kobra 390		Kobra 400			Kobra 410 TS			Kobra 400
	S5	C4	S5	C2	C4	S5	C2	C4	WB
Szerokość wejścia (mm)	400		400			410			400
Szerokość cięcia (mm)	5,8	3,9 x 40	5,8	1,9 x 15	3,9 x 40	5,8	1,9 x 15	3,9 x 40	3,9 x 40
Wydajność* (A4 70g)	45-47	31-33	60-62	29-31	44-48	68-72	30-32	54-56	44-48
Pojemność kosza (l)	200		200			205			200
Poziom bezpieczeństwa wg DIN 66399									
Papier P(1-7)	P-2	P-4	P-2	P-5	P-4	P-2	P-5	P-4	P-4
Karty plastikowe T(1-7)	T-2	T-4	T-2	T-5	T-4	T-2	T-5	T-4	T-4
Karty pamięci E(1-7)	E-2	E-3	E-2	E-4	E-3	E-2	E-4	E-3	E-3
Micro-film, klisza F(1-7)		F-1		F-2	F-1		F-2	F-1	F-1
CD/DVD/BluRay O(1-7)	O-2	O-3	O-2	O-4	O-3	O-2	O-4	O-3	O-3
Dyskiety T(1-7)	T-2	T-4	T-2	T-5	T-4	T-2	T-5	T-4	T-4
PenDrive E(1-7)			E-2	E-4	E-3	E-2	E-4	E-3	E-3
Główne cechy									
Automatyczne oliwienie noży	opcja		opcja						
System ENERGY SMART®									
Praca ciągła 24/h zabezp. przed przegrzaniem									
Napęd tańczuchowy ze stalowymi przekładniami									
Automatyczny start/stop									
Sygnal świetlny: otwarte drzwi/wyjęty kosz									
Sygnal świetlny: pełny worek/kosz									
Funkcja autoreverse									
Dostępne opcje	MD		MD			MD CD			
Dane techniczne									
Prędkość (m/s)	0,09		0,12			0,10			0,12
Poziom hałasu (dB)	58	58/61	58	58/61		62/63			59/65
Napięcie (V) 50/60 Hz	230		230			230			230
Moc (W)	1.500		2.100			2.600			2.100
Wymiary i waga									
Szerokość x Głębokość x Wysokość (cm)	60 x 48 x 93		60 x 48 x 93			60 x 48 x 104			60 x 48 x 163
Waga (kg)	73	77	95	101	95	105	112		132

* Wydajność zależy od napięcia zasilania, wagi, jakości i ziarnistości papieru, temperatury roboczej i nasmarowania noży

Półka na niszczony dokumenty

CD Opcja CD - Dodatkowy zestaw noży tnących umożliwiający niszczenie płyt CD.

EPC system wskazujący wydajność niszczenia w danym momencie

AF+LK Automatyczny podajnik papieru opcjonalnie zamykany na klucz.

MD Metal Detector - system wykrywający w szczelinie tnącej duże spinacze i kawałki metalu.

KOBRA® ENERGY SMART®
są zarejestrowanymi znakami towarowymi

Niszczarki Kobra wyposażone są w noże tnące odporne na zszywkę i spinacze.



MODEL	Kobra 430 TS		Kobra CYCLONE	Kobra COMPACTOR C-500																		
	C2	C4																				
Szerokość wejścia (mm)	430 (z ruchomą taśmą)		325 x 220																			
Szerokość cięcia (mm)	1,9 x 15	5,8 x 50	Zależnie od sita																			
Wydajność* (A4 70g)	60-65	125-130	do 500																			
Niszczony materiał Poziom bezpieczeństwa wg DIN 66399			<table border="1"> <thead> <tr> <th>Sito</th> <th>Bezpieczeństwo</th> <th>Wydajność kg/h</th> </tr> </thead> <tbody> <tr> <td>Sito 2</td> <td>Podstawowe</td> <td>do 420</td> </tr> <tr> <td>Sito 3</td> <td>Średnie</td> <td>do 320</td> </tr> <tr> <td>Sito 4</td> <td>Zwiększone</td> <td>do 230</td> </tr> <tr> <td>Sito 5</td> <td>Wysokie</td> <td>do 120</td> </tr> <tr> <td>Sito 6</td> <td>Maksymalne</td> <td>do 80</td> </tr> </tbody> </table>	Sito	Bezpieczeństwo	Wydajność kg/h	Sito 2	Podstawowe	do 420	Sito 3	Średnie	do 320	Sito 4	Zwiększone	do 230	Sito 5	Wysokie	do 120	Sito 6	Maksymalne	do 80	Wyposażenie dodatkowe do niszczarki Kobra Cyclone zapewniające 5-krotną redukcję objętości ścinek. Kompresja ścinek podnosi stopień poufności zniszczonych dokumentów.
Sito	Bezpieczeństwo	Wydajność kg/h																				
Sito 2	Podstawowe	do 420																				
Sito 3	Średnie	do 320																				
Sito 4	Zwiększone	do 230																				
Sito 5	Wysokie	do 120																				
Sito 6	Maksymalne	do 80																				
Papier P(1-7)	P-5	P-3																				
Karty plastikowe T(1-7)	T-5	T-3																				
Karty pamięci E(1-7)	E-4	E-2																				
CD/DVD/BluRay O(1-7)	O-4	O-2																				
Dyskiety T(1-7)	T-5	T-3																				
PenDrive E(1-7)	E-4	E-2																				
Główne cechy																						
Automatyczne oliwienie noży	Standard		Oil free																			
Praca ciągła 24/h zabezp. przed przegrzaniem																						
Napęd łańcuchowy ze stalowymi przekładniami																						
Start / Stop	Manualny Start & Stop		Manualny Start Automatyczny Stop	Automatyczny Start & Stop																		
Sygnal świetlny: otwarte drzwi/wyjęty kosz																						
Sygnal świetlny: pełny worek/kosz																						
Funkcja autoreverse																						
Dane techniczne																						
Pojemność kosza (l)	470		400	dowolny pojemnik zewnętrzny																		
Wydajność*	0,21 m/s		Do 420 kg / h (wydajność teoretyczna)																			
Poziomy hałas (dB)	60		75/85																			
Napięcie (V) 50/60 Hz	380-415		380/400 3 fazy + neutralny																			
Moc (W)	4.000		6.000	2.200																		
Wymiary and Weight																						
Szerokość x Głębokość x Wysokość (cm)	81 x 161 x 170		80 x 212 x 210	100 x 60 x 148																		
Waga (kg)	480		440	220																		

* Wydajność zależy od napięcia zasilania, temperatury roboczej i nasmarowania noży

urządzenia zaaprobowane do stosowania przez amerykańską Narodową Agencję Bezpieczeństwa

GWARANCJA

1 ROK URZĄDZENIA SPECJALISTYCZNE

Legenda ISO/IEC 21964 (DIN 66399) P - Papier T - Dyskiety E - Karty pamięci F - Klisza
O - CD/DVD T - Karty plastikowe E - USB H - Dyski twarde



MODEL	Kobra SSD High Security	Kobra HDD
Szerokość wejścia (mm)	240 x 25	170 x 30
Szerokość cięcia (mm)	Pył jak ziarenka piasku	cząstki max. 40 mm
Niszczony materiał Poziom bezpieczeństwa DIN 66399		
Karty plastikowe / Karty pamięci	~ T-7 / E-7	T-1 / E-2
Dyskietki / PenDrive	~ T-7 / E-7	T-1 / E-2
CD, DVD, BluRay	~ 0-7	
Dysk SSD	~ E-7	
Płytki elektroniczne	~ E-7	
Smartfony, Tablety	~ E-7	
Dyski HDD	-	H-3

Główne cechy

Praca ciągła 24/h bez przegrzewania silnika		
Start / Stop	Manualny	Manualny
Sygnal świetlny: otwarte drzwi/wyjęty kosz		
Sygnal świetlny: pełny worek/kosz		
Funkcja autoreverse		

Dane techniczne

Pojemność kosza/worka (l)	35	40
Wydajność*	do 40 kg/h	do 280 HDD/h, 33mm/s
Poziom hałasu (dB)	zmienny	50
Napięcie (V) 50/60 Hz	380/400 3 fazy + neutralny	230
Moc (W)	5.000	1.500

Wymiary i waga

Szerokość x Głębokość x Wysokość (cm)	103 x 82 x 121	120 x 80 x 123
Waga (kg)	570	550

* Wydajność zależy od napięcia zasilania, temperatury roboczej i nasmarowania noży

URZĄDZENIA DO PRODUKCJI WYPEŁNIACZY Z KARTONU

Ekologiczny i ekonomiczny sposób pakowania i magazynowania towaru.

KOBRA FlexPack

Przekształca odpady kartonowe w wysokiej jakości materiał do wypełniania paczek.

Kobra FlexPack jest idealna dla osób szukających ekologicznego i ekonomicznego rozwiązania w kwestii pakowania. Nie musisz już więcej wyrzucać zbędnych kartonów. Wykorzystaj materiał opakowaniowy, który już masz. To najlepszy i najtańszy sposób na zabezpieczenie paczek.



MODEL	Kobra FLEXPACK desktop	Kobra FLEXPACK
Regulowana szerokość wejścia (mm)	tak, do 427 mm	tak, do 427 mm
Wysokość szczeliny podawczej	11 mm	20 mm
wielkość nacięcia kartonów	6 x 60 mm	5 x 100 mm
prędkość cięcia	67 mm/s	220 mm/s
Główne cechy		
sterujący ekran dotykowy i LED wskaźnik obciążenia		tak
regulacja objętości materiału wyjściowego		
Praca ciągła 24/h		
możliwość przemieszczania urządzenia	uchwyty do łatwego podnoszenia i przenoszenia	kółka z hamulcem postojowym
opcje rozbudowy		DSC-500
Dane techniczne		
Moc i napięcie silnika	600W / 230V	2100W / 230V
Poziom hałasu (dB)	58 dB	58 dB
Noże ze stali wysokowęglowej	tak	tak
Wymiary i waga		
Szerokość x Głębokość x Wysokość (cm)	63 x 37 x 33 cm	70 x 51 x 117 cm
Waga (kg)	41	140

GWARANCJA 1 ROK * URZĄDZENIA SPECJALISTYCZNE



System ENERGY SMART®
zerowy pobór prądu
w trybie czuwania



MODEL High Security	Kobra 240.1		Kobra 240		Kobra 245 TS		Kobra 260.1		Kobra 260 TS		Kobra 300.1		Kobra 300.2	
	HS	HS-6	HS	HS-6	HS	HS-6	HS	HS-6	HS	HS-6	HS	HS-6	HS	HS-6
Szerokość wejścia (mm)	240		240		245		260		260		310		310	
Szerokość cięcia (mm)	0,8 x 9,5	0,8 x 5	0,8 x 9,5	0,8 x 5	0,8 x 9,5	0,8 x 5	0,8 x 9,5	0,8 x 5	0,8 x 9,5	0,8 x 5	0,8 x 9,5	0,8 x 5	0,8 x 9,5	0,8 x 5
Wydajność* (A4 70g)	6-8	4-5	6-8	4-5	6-8	4-5	6-8	4-5	6-8	4-5	8-10	4-5	9-11	5-6
Pojemność kosza (l)	40		35		40		80		80		110		150	
Poziom bezpieczeństwa wg DIN 66399														
Papier P(1-7)	P-6	P-7	P-6	P-7	P-6	P-7	P-6	P-7	P-6	P-7	P-6	P-7	P-6	P-7
Karty plastikowe T(1-7)	T-6		T-6		T-6		T-6		T-6		T-6		T-6	
Karty pamięci E(1-7)														
Micro-film, klisza F(1-7)	F-3	F-3	F-3	F-3	F-3	F-3	F-3	F-3	F-3	F-3	F-3	F-3	F-3	F-3
CD/DVD/BluRay O(1-7)									O-1 opcja					
Dyskiety T(1-7)														
PenDrive E(1-7)														
Główne cechy														
Automatyczne oliwienie noży	opcja		opcja		opcja		opcja		opcja		opcja		opcja	
System ENERGY SMART®														
Praca ciągła 24/h														
Napęd łańcuchowy ze stalowymi przekładnikami														
Automatyczny start/stop Electronic eyes (E) - Sensor (S)														
Sygnal świetlny: otwarte drzwi/wyjęty kosz														
Sygnal świetlny: pełny worek/kosz														
Funkcja autoreverse														
Dostępne opcje					MD				CD					
Dane techniczne														
Prędkość (m/s)	0,07		0,07		0,08		0,07		0,08		0,07		0,08	
Poziom hałasu (dB)	58/61		58/61		54/55		58/61		54/55		58/61		58/61	
Napięcie (V) 50/60 Hz	230		230		230		230		230		230		230	
Moc (W)	500		460		460		500		460		600		900	
Wymiary i waga														
Szerokość x Głębokość x Wysokość (cm)	40 x 36 x 64		37 x 33 x 56		40 x 36 x 61		48 x 36 x 104		40 x 36 x 100		53 x 43 x 92		53 x 43 x 111	
Waga (kg)	28		19		29		35		36		41		49	

* Wydajność zależy od napięcia zasilania, wagi, jakości i ziarnistości papieru, temperatury roboczej i nasmarowania noży
 ** MD Metal detector dostępny w modelach bez Autopodajnika (Auto-Feeder)



urządzenia zaaprobowane do stosowania przez amerykańską Narodową Agencję Bezpieczeństwa

GWARANCJA DOŻYWOTNIA
NOŻE TRĄCĄCE

3 LATA *** URZĄDZENIE

..... Modele High security
 HS | HS-6

Niszczarki Kobra wyposażone są w noże trące odporne na zszywkę i spinacze.



System
ENERGY SMART®
zerowy pobór prądu
w trybie czuwania



MODEL High Security	Kobra 310 TS		Kobra 310 TS HD		Kobra 400 Auto-Oiler		Kobra 410 TS		Kobra 400 OM	Kobra 400 COMBI	
	HS	HS-6	HS	HS-6	HS	HS-6	HS	HS-6	HS	HS	HS-6
Szerokość wejścia (mm)	310		310		400		410		130	240 Papier + 130 CD/DVD	
Szerokość cięcia (mm)	0,8 x 9,5	0,8 x 5	0,8 x 9,5	0,8 x 5	0,8 x 9,5	0,8 x 5	0,8 x 9,5	0,8 x 5	1,5 x 2	0,8 x 9,5	0,8 x 5
Wydajność* (A4 70g)	11-13	5-6	20-22	12	17-19	8-10	20-22	12		17-19	8-10
Pojemność kosza (l)	150		150		200		205		80	110 + 80	
Poziom bezpieczeństwa wg DIN 66399											
Papier P(1-7)	P-6	P-7	P-6	P-7	P-6	P-7	P-6	P-7		P-6	P-7
Karty plastikowe T(1-7)	T-6		T-6		T-6		T-6	T-6	T-6	T-6	T-6
Karty pamięci E(1-7)			E-5				E-5	E-5	E-5	E-5	E-5
Micro-film, klisza F(1-7)	F-3	F-3	F-3	F-3	F-3	F-3	F-3	F-3		F-3	F-3
CD/DVD/BluRay O(1-7)	O-1	O-1	O-5				O-6	O-6	O-6	O-6	O-6
Dyskiety T(1-7)							T-6	T-6	T-6	T-6	T-6
PenDrive E(1-7)											
Główne cechy											
Automatyczne oliwienie noży											
System ENERGY SMART®											
Praca ciągła 24/h											
Napęd tańcuchowy ze stalowymi przekładnikami											
Automatyczny start/stop Electronic eyes (E) · Sensor (S)											
Sygnal świetlny: otwarte drzwi/wyjęty kosz											
Sygnal świetlny: pełny worek/kosz											
Funkcja autoreverse											
Dostępne opcje	CD AF + LK MD**				MD		CD 1,5x2mm			MD	
Dane techniczne											
Prędkość (m/s)	0,08		0,10		0,12		0,10		0,15	0,15	
Poziom hałasu (dB)	57/58		58/63		58/61		60/63		58/61	58/61	
Napięcie (V) 50/60 Hz	230		230		230		230		230	230	
Moc (W)	920		2.600		2.100		2.600		2.100	2.100	
Wymiary i waga											
Szerokość x Głębokość x Wysokość (cm)	53 x 43 x 107/114 (auto-feeder)		53 x 43 x 107		60 x 48 x 93		60 x 48 x 104		60 x 48 x 93	60 x 48 x 93	
Waga (kg)	58 / 60 (auto-feeder)		92		112		128		103	108	

* Wydajność zależy od napięcia zasilania, wagi, jakości i ziarnistości papieru, temperatury roboczej i nasmarowania noży

** Metal detector dostępny w modelach bez Autopodajnika (Auto-Feeder)

Półka na niszczony dokumenty

CD Opcja CD - Dodatkowy zestaw noży tnących umożliwiający niszczenie płyt CD.

EPC system wskazujący wydajność niszczenia w danym momencie

AF + LK Automatyczny podajnik papieru opcjonalnie zamykany na klucz.

MD Metal Detector - system wykrywający w szczelinie tnącej duże spinacze i kawałki metalu.

..... Modele High security
..... HS | HS-6

Lekkie i kompaktowe niszczarki osobiste, przeznaczone do użytku domowego lub małego biura. Ergonomiczna budowa sprawia, że z łatwością można je przenieść do innego pomieszczenia lub schować kiedy nie są używane.



Wejście
220 mm



Kosz
13 l



Wymiary
32x16x31 cm



Moc silnika
280 W

Niszczarka Wallner XD 805 CD

- szerokość wejścia: 220 mm
- wielkość ścinka: 4x45 mm
- ilość niszczonych arkuszy (A4/80g): 8
- niszczy: karty plastikowe, płyty CD, zszywki
- niszcarka tnie płyty CD, ale wielkość powstałego ścinka nie jest klasyfikowana wg normy DIN 66399
- poziom bezpieczeństwa DIN 66399: P-3/T-2/E-2
- wymiary: 322x163x310 mm
- automatyczny start/stop
- zabezpieczenie silnika przed przegrzaniem
- pojemność kosza: 13 l

model	kod	wydajność A4 80g	wielkość ścinka (mm)	stopień tajności DIN 66399	niszczenie materiałów
WALLNER XD 805 CD	110393	8	4x45	P-3/T-2/E-2	



Suwak do wyboru funkcji niszczarki.

Osobne szczeliny do niszczenia papieru oraz kart plastikowych i płyt CD.



nowość



Wejście
220 mm



Kosz
13 l



Wymiary
31x20x38 cm



Moc silnika
Praca ciągła
184 W
< 20 min.

Niszczarka Wallner XD 1000 S

- szerokość wejścia: 220 mm
- szerokość paska: 6 mm
- ilość niszczonych kartek (A4/80g): 12
- niszczy: karty plastikowe, zszywki, małe spinacze
- poziom bezpieczeństwa DIN 66399: P-2/T-2/E-2
- wymiary: 307x198x381 mm
- automatyczny start/stop
- zabezpieczenie silnika przed przegrzaniem
- silnik przystosowany do pracy ciągłej do 20 minut
- funkcja reverse
- pojemność kosza: 13 l

model	kod	wydajność A4 80g	wielkość ścinka (mm)	stopień tajności DIN 66399	niszczenie materiałów
WALLNER XD 1000 S	110402	12	6	P-2/T-2/E-2	



nowość



Wejście
220 mm



Kosz
18 l



Wymiary
34x24x38 cm

460 W



< 3 godz.
Moc silnika
Praca ciągła

Niszczarka Wallner XD 1010 C

- szerokość wejścia: 220 mm
- wielkość ścinka: 5 x 40 mm
- ilość niszczonych kartek (A4/80g): 13
- niszczy: karty plastikowe, zszywki, małe spinacze
- poziom bezpieczeństwa DIN 66399: P-3/T-3/E-3
- wymiary: 336x236x384 mm
- automatyczny start/stop
- zabezpieczenie silnika przed przegrzaniem
- praca ciągła do 3 godzin
- autoreverse przy włożeniu zbyt dużej ilości kartek do zniszczenia
- okno w obudowie umożliwiające kontrolę napełnienia kosza
- pojemność kosza: 18 l

model	kod	wydajność A4 80g	wielkość ścinka (mm)	stopień tajności DIN 66399	niszczenie materiałów
WALLNER XD 1010 C	110404	13	5x40	P-3/T-3/E-3	



Okno w obudowie umożliwiające kontrolę napełnienia kosza.



Kontrolki led informujące o włączonej funkcji.



Wejście
220 mm



Kosz
21 l



Wymiary
40x22x36 cm

350 W



Moc silnika

Niszczarka Wallner XD 1012 CD

- szerokość wejścia: 220 mm
- wielkość ścinka: 4x35 mm
- ilość niszczonych arkuszy (A4/80g): 10
- niszczy: karty plastikowe, płyty CD, zszywki
- niszczy tnie płyty CD, ale wielkość powstałego ścinka nie jest klasyfikowana wg normy DIN 66399
- poziom bezpieczeństwa DIN 66399: P-4/T-2/E-3
- wymiary: 396x220x360 mm
- automatyczny start/stop
- zabezpieczenie silnika przed przegrzaniem
- okno w obudowie umożliwiające kontrolę napełnienia kosza
- pojemność kosza: 21 l

model	kod	wydajność A4 80g	wielkość ścinka (mm)	stopień tajności DIN 66399	niszczenie materiałów
WALLNER XD 1012 CD	110403	10	4x35	P-4/T-2/E-3	



Składany uchwyt do przenoszenia niszcarki.



Suwak do wyboru funkcji niszcarki.

NOWOCZESNE WZORNICTWO I ERGONOMIA



SERIA HD

Seria niszczarek HD to nowoczesne wzornictwo, kompaktowy rozmiar oraz wysoka wydajność.

Wykonane z najwyższej jakości materiałów zapewniają bezpieczeństwo i niezawodne użytkowanie. Niszczarki HD to idealne rozwiązanie do domu oraz biura.



Niszczarka Wallner HD-208 C2

- szerokość wejścia: 225 mm
- wielkość ścinka: 2x12 mm
- ilość niszczonej kartki (A4/80g): 10
- niszczy: karty plastikowe, zszywki, spinacze
- poziom bezpieczeństwa DIN 32757: 4
- poziom bezpieczeństwa DIN 66399: P-5/ T-5/ E-4/ F-2
- wymiary: 465x271x355 mm
- dioda LED informująca o wyjętym lub przepełnionym koszu
- automatyczny start/stop z autoreversem
- zabezpieczenie silnika przed przegrzaniem
- silnik przystosowany do pracy ciągłej do 10 minut
- okno w obudowie pozwala na kontrolę poziomu napełnienia kosza
- obudowa na kółkach z blokadą
- pojemność kosza: 16 l



Wejście
225 mm



Kosz
16 l



Wymiary
46x27x35 cm

320 W



Moc silnika
Praca ciągła

< 10 min.



model	kod	wydajność A4 80g	wielkość ścinka (mm)	stopień tajności DIN 66399	niszczenie materiałów
WALLNER HD-208 C2	110373	10	2x12	P-5/ T-5/ E-4/ F-2	



GWARANCJA

2 LATA
WSZYSTKIE
URZĄDZENIA



Wejście
235 mm

Kosz
20 l

Wymiary
52x27x29 cm

350 W
Moc silnika
Praca ciągła
< 10 min.



GWARANCJA 2 LATA *** WSZYSTKIE URZĄDZENIA

Niszczarki Wallner HD-120 C2/C4

- szerokość wejścia: 235 mm
- ilość niszczonej kartek (A4/80g): 8/10
- niszczą: karty plastikowe, płyty CD, zszywki, spinacze
- osobna szczelina do niszczenia płyt CD i kart plastikowych
- wymiary: 518x268x291 mm
- automatyczny start/stop z autoreversem
- dioda LED informująca o wyjętym lub przepelnionym koszu
- zabezpieczenie silnika przed przegrzaniem
- cichy silnik przystosowany do pracy ciągłej do 10 minut
- okno w obudowie pozwala na kontrolę poziomu napełnienia kosza
- obudowa na kółkach z blokadą
- pojemność kosza: 20 l

model	kod	wydajność A4 80g	wielkość ścinka (mm)	stopień tajności DIN 66399	niszczenie materiałów
WALLNER HD-120 C2	110313	8	2x10	P-5/ O-1/ T-5/ E-4/ F-2	
WALLNER HD-120 C4	110304	10	4x30	P-4/ O-1/ T-4/ E-3/ F-1	



Wejście
235 mm

Kosz
30 l

Wymiary
60x32x37 cm

390 W
Moc silnika
Praca ciągła
< 12 min.



Niszczarki Wallner HD-220 C2/C4

- szerokość wejścia: 235 mm
- ilość niszczonej kartek (A4/ 80 g): 12/14
- niszczą: karty plastikowe, płyty CD, zszywki, spinacze
- osobna szczelina do niszczenia płyt CD i kart plastikowych
- wymiary: 600x322x372 mm
- automatyczny start/stop z autoreversem
- dioda LED informująca o wyjętym lub przepelnionym koszu
- zabezpieczenie silnika przed przegrzaniem
- cichy silnik przystosowany do pracy ciągłej do 12 minut
- okno w obudowie pozwala na kontrolę poziomu napełnienia kosza
- obudowa na kółkach z blokadą
- pojemność kosza: 30 l

model	kod	wydajność A4 80g	wielkość ścinka (mm)	stopień tajności DIN 66399	niszczenie materiałów
WALLNER HD-220 C2	110383	12	2x10	P-5/ O-1/ T-5/ E-4/ F-2	
WALLNER HD-220 C4	110323	14	4x20	P-4/ O-1/ T-4/ E-3/ F-1	



Wejście
240 mm

Kosz
38 l

Wymiary
67x35x40 cm

740 W
Moc silnika
Praca ciągła
< 20 min.



Niszczarki Wallner HD-300 C2/C4

- szerokość wejścia: 240 mm
- ilość niszczonej kartek (A4/80g): 14/19
- niszczą: karty plastikowe, płyty CD, zszywki, spinacze
- osobna szczelina do niszczenia płyt CD i kart plastikowych
- wymiary: 667x350x404 mm
- automatyczny start/stop z autoreversem
- dioda LED informująca o wyjętym lub przepelnionym koszu
- zabezpieczenie silnika przed przegrzaniem
- cichy silnik przystosowany do pracy ciągłej do 20 minut
- okno w obudowie pozwala na kontrolę poziomu napełnienia kosza
- obudowa na kółkach z blokadą
- pojemność kosza: 38 l

model	kod	wydajność A4 80g	wielkość ścinka (mm)	stopień tajności DIN 66399	niszczenie materiałów
WALLNER HD-300 C2	110343	14	2x10	P-5/ O-1/ T-5/ E-4/ F-2	
WALLNER HD-300 C4	110334	19	4x25	P-4/ O-1/ T-4/ E-3/ F-1	

szybkie | kompaktowe | nowoczesne

nowość



MR 2614 C2 / MR 2817 C4

MR 4020 C2 / MR 4025 C4

MR 2208 C2 / MR 2212 C4



Kompaktowe niszczarki biurowe wyposażone w zaawansowane rozwiązania technologiczne, pozwalające na pełną automatyzację procesu niszczenia. Prosta, minimalistyczna bryła niszczarki doskonale wkomponowuje się w nowoczesną przestrzeń biurową.

MR niszczarki dokumentów

Kompaktowe niszczarki przeznaczone do użytku domowego lub małego biura.

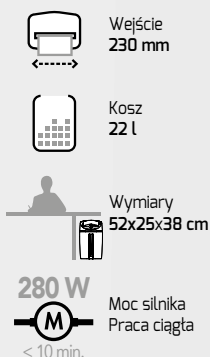
nowość

Niszczarki Wallner MR 2208 C2 / MR 2212 C4

- szerokość wejścia: 230 mm
- wielkość ścinka: 2x10 / 4x40 mm
- ilość niszczonej kartki (A4/80g): 8/12
- niszczy: zszywki, małe spinacze, karty plastikowe i płyty CD
- wymiary: 517x250x380 mm
- automatyczny start/stop i funkcja cofania (autoreverse)
- silnik przystosowany do pracy ciągłej do 10 minut
- segregacja odpadów - osobny pojemnik na ścinki płyt i kart plastikowych
- zabezpieczenie silnika przed przegrzaniem
- obudowa na kółkach
- pojemność kosza: 22 l

model	kod	wydajność A4 80g	wielkość ścinka (mm)	stopień tajności DIN 66399	niszczenie materiałów
WALLNER MR 2208 C2	110405	8	2x10	P-5/ O-1/ T-5/ E-4/ F-1	
WALLNER MR 2212 C4	110410	12	4x40	P-4/ O-1/ T-4/ E-3/ F-1	

nowość

Niszczarki Wallner MR 2814 C2 / MR 2817 C4

- szerokość wejścia: 230 mm
- wielkość ścinka: 2x10 / 4x40 mm
- ilość niszczonej kartki (A4/80g): 14/17
- niszczy: zszywki, małe spinacze, karty plastikowe i płyty CD
- wymiary: 603x280x410 mm
- automatyczny start/stop i funkcja cofania (autoreverse)
- silnik przystosowany do pracy ciągłej do 25/30 minut
- segregacja odpadów - osobny pojemnik na ścinki płyt i kart plastikowych
- zabezpieczenie silnika przed przegrzaniem
- obudowa na kółkach
- pojemność kosza: 30 l

model	kod	wydajność A4 80g	wielkość ścinka (mm)	stopień tajności DIN 66399	niszczenie materiałów
WALLNER MR 2814 C2	110407	14	2x10	P-5/ O-1/ T-5/ E-4/ F-1	
WALLNER MR 2817 C4	110406	17	4x40	P-4/ O-1/ T-4/ E-3/ F-1	

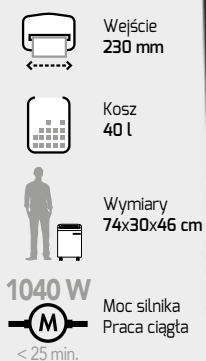
nowość

Niszczarki Wallner MR 4020 C2 / MR 4025 C4

- szerokość wejścia: 230 mm
- wielkość ścinka: 2x10 / 4x40 mm
- ilość niszczonej kartki (A4/80g): 20/25
- niszczy: zszywki, małe spinacze, karty plastikowe i płyty CD
- wymiary: 737x296x460 mm
- automatyczny start/stop i funkcja cofania (autoreverse)
- silnik przystosowany do pracy ciągłej do 25 minut
- segregacja odpadów - osobny pojemnik na ścinki płyt i kart plastikowych
- zabezpieczenie silnika przed przegrzaniem
- obudowa na kółkach
- pojemność kosza: 40 l

model	kod	wydajność A4 80g	wielkość ścinka (mm)	stopień tajności DIN 66399	niszczenie materiałów
WALLNER MR 4020 C2	110409	20	2x10	P-5/ O-1/ T-5/ E-4/ F-1	
WALLNER MR 4025 C4	110408	25	4x40	P-4/ O-1/ T-4/ E-3/ F-1	



Niszczarki Wallner JP 820S / JP 830C

- szerokość wejścia: 230 mm
- wielkość ścinka: 3,9 / 1,9x10 mm
- ilość niszczonej kartki (A4/70g): 25 / 17
- niszczy: zszywki, małe spinacze, karty plastikowe, płyty CD
- wymiary: 645x305x390 mm
- automatyczny start/stop i funkcja cofania
- cichy silnik przystosowany do pracy ciągłej do 15 minut
- zabezpieczenie przed przegrzaniem
- metalowy zespół tnący bez elementów plastikowych (JP 830C)
- optyczny wskaźnik napełnienia kosza / wyjątego kosza
- dotykowy panel bezpieczeństwa wstrzymujący pracę urządzenia
- wyświetlacz LCD - wskazuje włączoną funkcję niszczarki
- w standardzie butelka oleju o pojemności 30 ml
- obudowa na kółkach
- pojemność kosza: 35 l



Wejście
230 mm



Kosz
35 l



Wymiary
65x31x39 cm



470 W
< 15 min.
Moc silnika
Praca ciągła
JP 820S



540 W
< 15 min.
Moc silnika
Praca ciągła
JP 830C



model	kod	wydajność A4 80g	wielkość ścinka (mm)	stopień tajności DIN 66399	niszczenie materiałów
WALLNER JP 820S	110122	25	3,9	P-2/ O-2/ T-3/ E-2	
WALLNER JP 830C	110134	17	1,9x10	P-5/ O-4/ T-5/ E-4/ F-2	

Wallner JP 820S



Wallner JP 830C



Niszczarka Wallner JP 826C

- szerokość wejścia: 240 mm
- wielkość ścinka: 3,8x40 mm
- ilość niszczonej kartki (A4/70g): 18
- niszczy: zszywki, spinacze, karty plastikowe, płyty CD, dyskietki
- osobne szczeliny i pojemniki do niszczenia płyt CD i kart plastikowych
- poziom bezpieczeństwa DIN 32757: 3
- poziom bezpieczeństwa DIN 66399: P-4/ O-1/ T-2/ E-2/ F-1
- wymiary: 645x305x390 mm
- automatyczny start/stop i funkcja cofania
- cichy silnik przystosowany do pracy ciągłej do 10 minut
- zabezpieczenie przed przegrzaniem
- optyczny wskaźnik napełnienia kosza / wyjątego kosza
- dotykowy panel bezpieczeństwa wstrzymujący pracę urządzenia
- wyświetlacz LCD - informuje o włączonej funkcji niszczarki
- wyjmowany pojemnik na ścinki
- w standardzie butelka oleju o pojemności 30 ml
- obudowa na kółkach
- pojemność kosza: 35 l



Wejście
240 mm



Kosz
35 l



Wymiary
65x31x39 cm



420 W
< 10 min.
Moc silnika
Praca ciągła



model	kod	wydajność A4 80g	wielkość ścinka (mm)	stopień tajności DIN 66399	niszczenie materiałów
WALLNER JP 826C	110113	18	3,8x40	P-4/ O-1/ T-2/ E-2/ F-1	





osobna szczelina
do niszczenia CD



Panel sterujący



Wejście
310 mm

Kosz
80 l



Wymiary
90x39x52 cm

1250 W 1350 W
 
<30 min <30 min
JP 510C JP 516C

Wejście
270 mm



Kosz
53 l

Wymiary
80x34x46 cm

610 W 630 W
 
<25 min <25 min
JP 520C JP 526C

Niszczarki Wallner JP 510C / JP 516C JP 520C / JP 526C

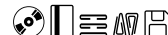
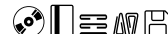
- szerokość wejścia: 310 mm (510C, 516C) / 270 mm (520C, 526C)
- automatyczny start/stop z autoreversem
- silnik przystosowany do pracy ciągłej: do 30 minut (510C, 516C), do 25 minut (520C, 526C)
- zabezpieczenie przed przegrzaniem
- optyczny wskaźnik napełnienia kosza / wyjątego kosza
- wyświetlacz LED - wskazuje włączoną funkcję niszczarki
- osobna szczelina do niszczenia płyt CD
- uchwyty ułatwiające przenoszenie niszczarki, solidna metalowa obudowa na kółkach
- odrębny pojemnik do przechowywania dodatkowych worków na ścinki, oleju lub dokumentów do zniszczenia
- w standardzie butelka oleju o pojemności 120 ml
- wymiary: 895x385x520 (510C/516C)
795x335x460 (520C/526C)
- pojemność kosza: 80 l (510C/516C)
53 l (520C/526C)

model	kod	wydajność A4 80g	wielkość ścinka (mm)	stopień tajności DIN 66399	niszczenie materiałów
WALLNER JP 510C	110213	32	4x30	P-4/ O-3/ T-4/ E-3/ F-1	
WALLNER JP 516C	110224	22	2x15	P-5/ O-4/ T-5/ E-4/ F-2	
WALLNER JP 520C	110193	25	4x40	P-4/ O-3/ T-4/ E-3/ F-1	
WALLNER JP 526C	110204	20	2x10	P-5/ O-4/ T-5/ E-4/ F-2	



Olej Kobra do niszczarek w większej i mniejszej pojemności na stronie 6.



Olej Wallner 450 ml ¹³⁰¹⁴⁰

- specjalna formuła oleju przeznaczona do smarowania noży tnących
- sposób użycia: na kartkę papieru nanieś niewielką ilość oleju na całej jej powierzchni, następnie niszcz ją w niszczarce
Opakowanie 1 but. 450 ml

UWAGA:

Regularne oliwienie głowic tnących zapewni lepszą pracę niszczarek. Stosować zgodnie z instrukcją obsługi.

KOBRA

WALLNER
FOR YOUR OFFICE



Arkusze do oliwienia niszczarek ¹³⁰¹¹⁰

Arkusze formatu A5 rozprowadzające olej na nożach tnących niszczarek. Czysty i prosty sposób na przedłużenie żywotności niszczarek. Arkusz zawiera 6 ml oleju.
Opakowanie 10 szt.

UWAGA:

Włóż arkusz do oliwienia do niszczarki zgodnie z zaznaczonym na nim kierunkiem, zniszcz go, a następnie na 10 sekund włącz funkcję reverse, aby rozprowadzić olej równomiernie.



niszczarki dokumentów AF 160 autofeeder

Wyposażone w zaawansowane rozwiązania technologiczne pozwalające na pełną automatyzację procesu niszczenia.



Automatyczny podajnik papieru
do niszczenia
dużych ilości
dokumentów.



Niszczy papier na ścinki wielkości od 2x12 mm. Automatyczny podajnik papieru na 160 kartek. Funkcjonalny panel dotykowy uruchamiający Jednorazowo niszczy do 10 arkuszy w szczelinie wejściowej. Po włożeniu dokumentów do podajnika niszczarka sama pobiera arkusze do zniszczenia.



10
x A4



160
AUTO



2/4x12
mm



220
mm



P-4/5
DIN 66399

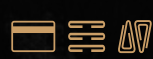

32 l



Niszczarki Wallner AF 160 C2 / C4

- szerokość wejścia: 220 mm
- wielkość ścinka: 2x12 / 4x12 mm
- ilość niszczonych kartek (A4/ 80g): 10
- poziom bezpieczeństwa DIN 66399: P-5/T-5 (C2), P-4/ T-4 (C4)
- niszczą: papier oraz karty plastikowe, zszywki, małe spinacze (w szczelinie wejściowej)
- pojemność kosza: 32 l
- wymiary: 580x466x356 mm
- automatyczny podajnik papieru na 160 kartek
- funkcjonalny panel dotykowy uruchamiający wskazaną funkcję urządzenia
- przycisk otwierający pokrywę podajnika
- wysuwany pojemnik na ścinki
- zerowy pobór prądu w trybie czuwania – automatyczne przejście w tryb stand-by
- okno w obudowie umożliwiające kontrolę napełnienia kosza
- cichy silnik przystosowany do pracy ciągłej do 30 minut lub do 60 minut przy auto podajniku
- automatyczny start/stop i funkcja cofania (autoreverse)
- zabezpieczenie silnika przed przegrzaniem
- obudowa na kółkach



Wejście
220 mm



Kosz
32 l



Wymiary
58x47x36 cm



260 W
< 30/60 min.
Moc silnika
Praca ciągła

model	kod	wydajność A4 80g	wielkość ścinka (mm)	stopień tajności DIN 66399	niszczenie materiałów
WALLNER AF 160 C2	110401	10	2x12	P-5/ T-5	
WALLNER AF 160 C4	110400	10	4x12	P-4/ T-4	



GWARANCJA

2 LATA ★★
WSZYSTKIE
URZĄDZENIA

OSOBISTE

BIUROWE



MODEL	XD 805 CD	XD 1000 S	XD 1010 C	XD 1012 CD	JP 820 S	JP 826 C	JP 830 C
Szerokość wejścia (mm)	220				230	240	230
Szerokość cięcia (mm)	4x45	6	5x40	4x35	3,9	3,8x40	1,9x10
Wydajność (A4 70-80g)	8 (80g)	12 (80g)	13 (80g)	10 (80g)	25 (70g)	18 (70g)	17 (70g)
Pojemność kosza (l)	13	13	18	21	35		
Segregacja odpadów							
Poziom bezpieczeństwa wg DIN 66399							
Papier P(1-7)	P-3	P-2	P-3	P-4	P-2	P-4	P-5
CD/DVD/BluRay O(1-7)	●*			●*	O-2	O-1	O-4
Karty plastikowe T(1-7)	T-2		T-3	T-2	T-3	T-2	T-5
Dyskietki T(1-7)						T-2	
Karty pamięci E(1-7)	E-2		E-3		E-2	E-2	E-4
PenDrive E(1-7)							
Micro-film, klisza F(1-7)						F-1	F-2
Główne cechy							
Cięcie zszywek/matych spinaczy							
Automatyczny start/stop							
Funkcja autorewers							
Obudowa na kółkach							
Okienko w obudowie							
Praca ciągła (10 min-8 h)		<20 min	<3 h		<15 min	<10 min	<15 min
Zabezpieczenie przed przegrzaniem							
Butelka oleju na start							
Dane techniczne							
Poziom hałasu (dB)	< 72	< 70		< 72	< 55		
Moc (W)	280	184	460	350	470	420	540
Wymiary i waga							
Wysokość x Głębokość x Szerokość (mm)	322 x 163 x 310	381 x 198 x 307	384 x 236 x 336	396 x 220 x 360	645 x 305 x 390		
Waga (kg)	4,0	3,1	5,8	5,5	18,3	21	18,7

WSZYSTKIE NISZCZARKI WALLNER SPEŁNIAJĄ WYMAGANIA RODO

GWARANCJA **2** LATA **★ ★**
WSZYSTKIE URZĄDZENIA

Katalog produktów ARGO S.A. 2023



autofeeder

MODEL	HD 208 C2	HD 120 C2	HD 120 C4	HD 220 C2	HD 220 C4	HD 300 C2	HD 300 C4	AF 160 C2	AF 160 C4	
Szerokość wejścia (mm)	225	235		235		240		220		
Szerokość cięcia (mm)	2x12	2x10	4x30	2x10	4x20	2x10	4x25	2x12	4x12	
Wydajność (A4 70-80g)	10 (80g)	8 (80g)	10 (80g)	12 (80g)	14 (80g)	14 (80g)	19 (80g)	10/160 ^{AF}	10/160 ^{AF}	
Pojemność kosza (l)	16	20		30		38		32		
Segregacja odpadów										
Poziom bezpieczeństwa wg DIN 66399										
Papier P(1-7)	P-5	P-5	P-4	P-5	P-4	P-5	P-4	P-5	P-4	
CD/DVD/BluRay O(1-7)		O-1	O-1	O-1	O-1	O-1	O-1			
Karty plastikowe T(1-7)	T-5	T-5	T-4	T-5	T-4	T-5	T-4	T-5	T-4	
Dyskiety T(1-7)										
Karty pamięci E(1-7)	E-4	E-4	E-3	E-4	E-3	E-4	E-3			
PenDrive E(1-7)										
Micro-film, klisza F(1-7)	F-2	F-2	F-1	F-2	F-1	F-2	F-1			
Główne cechy										
Cięcie zszywek/matych spinaczy										
Automatyczny start/stop										
Funkcja autorewers										
Obudowa na kółkach										
Okienko w obudowie										
Praca ciągła (10 min-8 h)	<10 min	<10 min		<12 min		<20 min		<30 min / 60 min ^{AF}		
Zabezpieczenie przed przegrzaniem										
Butelka oleju na start										
Dane techniczne										
Poziom hałasu (dB)	< 60	< 55		< 55		< 55		< 55		
Moc (W)	320	350		390		740		260		
Wymiary i waga										
Wysokość x Głębokość x Szerokość (mm)	465 x 271 x 355	518 x 268 x 291		600 x 322 x 372		667 x 350 x 404		580 x 466 x 356		
Waga (kg)	7,6	11,3	9,8	12,5	12,3	21,3	19,7	17,4	15,7	

* niszczarka tnie płyty CD, ale wielkość powstałego ścinka nie jest klasyfikowana wg normy DIN 66399

^{AF} wydajność Autopodajnika (Autofeeder)

BIUROWE

PROFESJONALNE



MODEL	MR 2208 C2	MR 2212 C4	MR 2814 C2	MR 2817 C4	MR 4020 C2	MR 4025 C4	JP 520 C	JP 526 C	JP 510 C	JP 516 C
Szerokość wejścia (mm)	230		230		230		270		310	
Szerokość cięcia (mm)	2x10	4x40	2x10	4x40	2x10	4x40	4x40	2x10	4x30	2x15
Wydajność (A4 70-80g)	8 (80g)	12 (80g)	14 (80g)	17 (80g)	20 (80g)	25 (80g)	25 (70g)	20 (70g)	32 (70g)	22 (70g)
Pojemność kosza (l)	22		30		40		53		80	
Segregacja odpadów										
Poziom bezpieczeństwa wg DIN 66399										
Papier P(1-7)	P-5	P-4	P-5	P-4	P-5	P-4	P-4	P-5	P-4	P-5
CD/DVD/BluRay O(1-7)	O-1	O-1	O-1	O-1	O-1	O-1	O-3	O-4	O-3	O-4
Karty plastikowe T(1-7)	T-5	T-4	T-5	T-4	T-5	T-4	T-4	T-5	T-4	T-5
Dyskietki T(1-7)							T-4	T-5	T-4	T-5
Karty pamięci E(1-7)	E-4	E-3	E-4	E-3	E-4	E-3	E-3	E-4	E-3	E-4
PenDrive E(1-7)										
Micro-film, klisza F(1-7)	F-2	F-1	F-2	F-1	F-2	F-1	F-1	F-2	F-1	F-2
Główne cechy										
Cięcie zszywek/matych spinaczy										
Automatyczny start/stop										
Funkcja autorewers										
Obudowa na kółkach										
Okienko w obudowie										
Praca ciągła (10 min-8 h)	<10 min		<25 min <30 min		<25 min		<25 min		<30 min	
Zabezpieczenie przed przegrzaniem										
Butelka oleju na start										
Dane techniczne										
Poziom hałasu (dB)	< 56		< 55		< 55		< 58			
Moc (W)	280		580		1040		610	630	1250	1350
Wymiary i waga										
Wysokość x Głębokość x Szerokość (mm)	517 x 250 x 380		603 x 280 x 410		737 x 296 x 460		795 x 335 x 460		895 x 385 x 520	
Waga (kg)	9,1		18,3		24,5		44		70	

WSZYSTKIE NISZCZARKI WALLNER SPEŁNIAJĄ WYMAGANIA RODO

GWARANCJA **2** LATA **★ ★**
WSZYSTKIE URZĄDZENIA

Katalog produktów ARGO S.A. 2023

VISION G60



GWARANCJA

2

LATA
WSZYSTKIE
URZĄDZENIA

LAMINATOR W PEŁNI AUTOMATYCZNY

półka odbioru
zalaminowanych prac

wysoki
połysk

podajnik
laminowanych prac

oznaczenia ułatwiające
właściwe umieszczenie dokumentu

panel sterujący z szybkim
dostępem do wszystkich funkcji

A3+

Laminator Vision G60

- laminator automatycznie wykrywa grubość folii i dobiera najlepsze ustawienie parametrów laminacji
- automatyczne wyłączenie laminatora po 30 minutach bez pracy
- czarna, błyszcząca obudowa
- laminacja na gorąco lub na zimno
- intuicyjny panel sterowania
- trzy funkcje laminacji do wyboru: dokumenty, zdjęcia, laminacja na zimno
- funkcja cofania umożliwiająca wycofanie źle włożonej folii
- dioda sygnalizująca osiągnięcie temperatury roboczej
- technologia 6 wałków w tym 2 gorących - eliminuje stosowanie carriera
- dźwiękowy sygnał gotowości do pracy
- wyposażony w składaną tackę, która pełni funkcję półki na zalaminowane dokumenty
- grubość folii laminacyjnej 75-250 mic
- maksymalna grubość laminowanego dokumentu 0,7 mm
- szerokość laminacji 335 mm (A3+)
- czas nagrzewania 1 min
- prędkość laminacji 1000 mm/min
- wymiary 520x175x160 mm

Laminator
Vision G60
świetnie sprawdza się
przy laminacji zdjęć
i wykonywaniu zdobień
metaliczną folią
barwiącą str. 55.



model	szerokość laminacji	czas nagrzewania	prędkość laminacji	grubość folii (mic)	laminacja na zimno/na gorąco	kod
Vision G60	335 mm	1 min	1000 mm/min	75-250	+ / +	310321

Do wykonywania zdobień folią barwiącą polecamy laminatory Vision G60 i Sky 335 R6 (str. 51).



1. Przyłóż folię na wybrany napis lub rysunek.

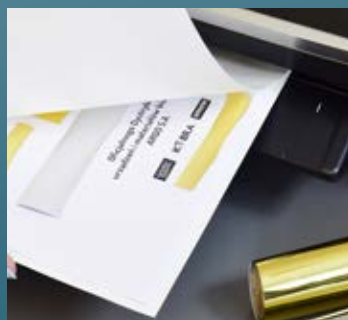

2. Zabezpiecz projekt umieszczając go w kartonie "carrier". Wsuń do laminatora.



3. Po wyjęciu projektu z laminatora ostrożnie usuń folię z wybranych miejsc.



4. Twój wyjątkowy projekt jest gotowy!

Nawet najprostsze urządzenie zapewnia udane rezultaty laminacji.



Zalaminowane dokumenty są bezpieczne, wodoodporne oraz trwałe. Laminacja chroni dokumenty przed czynnikami zewnętrznymi.

GWARANCJA 2 LATA WSZYSTKIE URZĄDZENIA

A4+

Laminator Vision G10

- nowoczesny laminator biurowy
- laminacja na gorąco lub zimno
- dźwignia zwalnająca napęd wałków i umożliwiająca wyjęcie źle włożonej folii
- dioda sygnalizująca osiągnięcie temperatury roboczej
- technologia 2 gorących wałków – eliminuje stosowanie carriage
- grubość folii laminacyjnej 75-125 mic
- maksymalna grubość laminowanego dokumentu 0,5 mm
- szerokość laminacji 235 mm (A4+)
- czas nagrzewania 3-4 minuty
- prędkość laminacji 410 mm/min
- wymiary 360x112x65 mm

model	szerokość laminacji	czas nagrzewania	prędkość laminacji	grubość folii (mic)	laminacja na zimno/na gorąco	kod
Vision G10	235 mm	3-4 min	410 mm/min	75-125	+ / +	310422



Właściwy dobór folii laminacyjnej do wielkości dokumentu, zapewni piękną laminację. W ofercie antystatyczne folie błyszczące, matowe i samoprzylepne. Szeroki wybór folii laminacyjnych znajdziesz na stronach 54-55.

A3+

Laminator Vision G20

- nowoczesny laminator biurowy
- laminacja na gorąco
- funkcja cofania umożliwiająca wycofanie źle włożonej folii
- suwak wyboru grubości folii laminacyjnej
- dioda sygnalizująca osiągnięcie temperatury roboczej
- technologia 2 gorących wałków - eliminuje stosowanie carriage
- dźwiękowy sygnał gotowości do pracy
- półka na zalaminowane dokumenty
- grubość folii laminacyjnej 80-125 mic
- maksymalna grubość laminowanego dokumentu 0,5 mm
- szerokość laminacji 320 mm (A3+)
- czas nagrzewania 3-4 min
- prędkość laminacji 480 mm/min
- wymiary 470x116x98 mm

model	szerokość laminacji	czas nagrzewania	prędkość laminacji	grubość folii (mic)	laminacja na zimno/na gorąco	kod
Vision G20	320 mm	3-4 min	480 mm/min	80-125	- / +	310319



Laminacja pozwala na uwypuklenie szczegółów i podkreślenie barw, dzięki czemu kolory na zalaminowanych zdjęciach stają się ostrzejsze i żywsze.

A3+

Laminator Vision G50

- nowoczesny laminator biurowy
- automatyczne wyłączenie laminatora po 30 minutach bez pracy
- laminacja na gorąco lub na zimno
- funkcja cofania umożliwiająca wycofanie źle włożonej folii
- przyciski wyboru: grubości folii laminacyjnej i laminacji na zimno
- dioda sygnalizująca osiągnięcie temperatury roboczej
- technologia 4 wałków w tym 2 gorących - eliminuje stosowanie carriage
- dźwiękowy sygnał gotowości do pracy
- półka na zalaminowane dokumenty
- grubość folii laminacyjnej 80-150 mic
- maksymalna grubość laminowanego dokumentu 0,6 mm
- szerokość laminacji 320 mm (A3+)
- czas nagrzewania 1 min
- prędkość laminacji 480 mm/min
- wymiary 470x146x123 mm

model	szerokość laminacji	czas nagrzewania	prędkość laminacji	grubość folii (mic)	laminacja na zimno/na gorąco	kod
Vision G50	320 mm	1 min	480 mm/min	80-150	+ / +	310320



Przyciski wyboru grubości folii na panelu sterującym.

Półka na zalaminowane dokumenty.



LAMINATORY

GWARANCJA 2 LATA ** WSZYSTKIE URZĄDZENIA

A3+

DWL-3AF



Laminatory Wallner DWL-4CF Wallner DWL-3AF

- laminator biurowy do laminacji na gorąco lub na zimno
- dźwignia zwalnająca napęd wałków i umożliwiająca wyjęcie źle włożonej folii
- regulator doboru temperatury do grubości folii laminacyjnej
- dioda sygnalizująca osiągnięcie temperatury roboczej
- technologia 4 wałków w tym 2 gorących - eliminuje stosowanie carriage'a
- grubość folii laminacyjnej 60-150 mic
- maksymalna grubość laminowanego dokumentu 0,6 mm
- szerokość laminacji 240 (A4+) / 340 (A3+) mm
- czas nagrzewania 4-6 min / 3-5 min
- prędkość laminacji 350 mm/min



model	szerokość laminacji	czas nagrzewania	prędkość laminacji	grubość folii (mic)	laminacja na zimno/na gorąco	kod
DWL-4CF	240 mm	4-6 min	350 mm/min	60-150	+ / +	310408
DWL-3AF	340 mm	3-5 min	350 mm/min	60-150	+ / +	310309

A3+

LM341



Laminatory Wallner LM441 Wallner LM341

- laminator biurowy do laminacji na gorąco lub na zimno
- funkcja cofania umożliwiająca wycofanie źle włożonej folii
- dobór temperatury laminacji w zależności od grubości folii laminacyjnej
- technologia 4 wałków w tym 2 gorących - eliminuje stosowanie carriage'a
- dioda sygnalizująca osiągnięcie temperatury roboczej
- dźwiękowa sygnalizacja gotowości do pracy
- grubość folii laminacyjnej 80-250 mic
- maksymalna grubość laminowanego dokumentu 0,7 mm
- szerokość laminacji 240 (A4+) / 330 (A3+) mm
- czas nagrzewania ~1 min
- prędkość laminacji 300 mm/min



model	szerokość laminacji	czas nagrzewania	prędkość laminacji	grubość folii (mic)	laminacja na zimno/na gorąco	kod
LM441	240 mm	1 min	300 mm/min	80-250	+ / +	310416
LM341	330 mm	1 min	300 mm/min	80-250	+ / +	310317

LAMINATORY SKY

A3+

Sky Photo 330



A4+

Sky Photo 230



Laminatory Sky Photo 230 Sky Photo 330

- laminatory idealne do laminacji zdjęć
- laminacja na gorąco lub na zimno
- funkcja cofania umożliwiająca wycofanie źle włożonej folii
- funkcyjny panel sterowania
- dobór temperatury do grubości folii laminacyjnej
- dioda sygnalizująca osiągnięcie temperatury roboczej
- technologia 4 wałków w tym 2 gorących - eliminuje stosowanie carriage'a
- grubość folii laminacyjnej 60-250 mic
- maksymalna grubość laminowanego dokumentu 0,7 mm
- szerokość laminacji 230 (A4+) / 330 (A3+) mm
- czas nagrzewania 6-8 min
- prędkość laminacji 300 mm/min



model	szerokość laminacji	czas nagrzewania	prędkość laminacji	grubość folii (mic)	laminacja na zimno/na gorąco	kod
Sky 230	230 mm	6-8 min	300 mm/min	60-250	+ / +	310401
Sky 330	330 mm	6-8 min	300 mm/min	60-250	+ / +	310302

Panel sterujący umożliwia **precyzyjny dobór temperatury i prędkości laminacji w zależności od grubości stosowanej folii laminacyjnej.**



A3+

Laminator Sky 335 R6

- profesjonalny laminator - perfekcyjna laminacja zdjęć
- laminacja na gorąco lub na zimno
- nowoczesny układ sterujący
- wyświetlacz ciekłokrystaliczny
- dobór temperatury i prędkości laminacji w zależności od grubości folii laminacyjnej
- funkcja reverse umożliwiająca wycofanie źle włożonej folii
- dioda sygnalizująca osiągnięcie temperatury roboczej
- technologia 6 wałków w tym 4 gorących - eliminuje stosowanie carriage'a
- dźwiękowa sygnalizacja gotowości do pracy
- grubość folii laminacyjnej 60 - 350 mic
- maksymalna grubość laminowanego dokumentu 1 mm
- szerokość laminacji 335 mm (A3+)
- czas nagrzewania 6 min
- prędkość laminacji 1400 mm/min



model	szerokość laminacji	czas nagrzewania	prędkość laminacji	grubość folii (mic)	laminacja na zimno/na gorąco	kod
SKY 335 R6	335 mm	6 min	1400 mm/min	60-350	+ / +	310304

Laminator **Sky 335 R6** świetnie sprawdza się przy laminacji zdjęć i wykonywaniu zdobień metaliczną folią barwiącą str. 55.

LAMINACJA / URZĄDZENIA DO LAMINACJI

wyjątkowo płaska, łatwa do przechowywania obudowa

włącz i laminuj bez dodatkowych ustawień



Laminator Wallner OL290

- laminacja na gorąco lub na zimno
- stała temperatura laminacji
- funkcja cofania umożliwiająca wycofanie źle włożonej folii
- dioda sygnalizująca osiągnięcie temperatury roboczej
- technologia 4 gorących wałków - eliminuje stosowanie carriera
- dźwignia zwalniająca napęd wałków
- grubość folii laminacyjnej 80-125 mic
- maksymalna grubość laminowanego dokumentu 0,4 mm
- szerokość laminacji 232 mm (A4+)
- czas nagrzewania 3-5 min
- prędkość laminacji 250 mm/min

Łatwy w obsłudze - wystarczy włączyć i zacząć pracę.



model	szerokość laminacji	czas nagrzewania	prędkość laminacji	grubość folii (mic)	laminacja na zimno/na gorąco	kod
OL290	232 mm	3-5 min	250 mm/min	80-125	+ / +	310406

Dzięki carrierowi uzyskasz wysoką jakość oraz idealnie gładką powierzchnię za laminowanego dokumentu.

Papierowy „carrier“

- sztynny karton w formacie A4 powlekany specjalnym tworzywem do wielokrotnego użytku
- gwarancja bezpieczeństwa laminowanego dokumentu
- możliwość laminacji z marginesem folii większym niż 3 mm
- lepsza jakość laminacji
- długotrwałe utrzymanie czystości wałków laminatora
- możliwość laminacji jednostronnej

Format	Kod
A4	360400

Zastosowanie carriera umożliwi piękną laminację zdjęć i jest niezbędne przy uszlachetnianiu wydruków metaliczną folią barwiącą (str 55). Stosując carrier należy pamiętać o ustawieniu temperatury wyższej niż zalecana przy danej grubości folii.



Parametry laminatorów

Specyfikacja / model	Osobiste		Biurowe								Profesjonalne	
	Wallner OL290	Vision G10	Wallner DWL4CF	Vision G20	Wallner DWL3AF	Wallner LM441	Wallner LM341	Sky Photo 230	Vision G50	Sky Photo 330	Vision G60	Sky 335 R6
Numer strony w katalogu	52	49	50	49	50	50	50	51	49	51	48	51
Maksymalny format dokumentów	A4+	A4+	A4+	A3+	A3+	A4+	A3+	A4+	A3+	A3+	A3+	A3+
Maks. szerokość dokumentów (mm)	232	235	240	320	340	240	330	230	320	330	335	335
Ilość wałków	4	2	4	2	4	4	4	4	4	4	6	6
Max. grubość folii laminacyjnej (mic)	125	125	150	125	150	250	250	250	150	250	250	350
Prędkość laminacji mm/min	250	410	350	480	350	300	300	300	480	300	1000	1400
Czas nagrzewania (min)	3-5	3-4	4-6	3-4	3-5	1	1	6-8	1	6-8	1	6
Laminacja na zimno	●	●	●	●	●	●	●	●	●	●	●	●
Laminacja bez carriera	●	●	●	●	●	●	●	●	●	●	●	●
Możliwość laminacji zdjęć	●	●	●	●	●	●	●	●	●	●	●	●
Wymiary	390x160x36	360x112x65	395x170x100	470x116x98	470x190x100	394x150x65	494x150x65	352x147x101	470x146x123	475x185x120	520x175x160	536x271x112
Kod	310406	310422	310408	310319	310309	310416	310317	310401	310320	310302	310321	310304

Laminacja w biurze i domu

Laminacja jest najprostszą i najszybszą metodą do zabezpieczenia dokumentów przed działaniem czynników zewnętrznych lub fałszerstwem. Zalaminowane dokumenty, dyplomy, materiały szkoleniowe stają się trwałe oraz bardziej praktyczne. Zdjęcia oraz prace najmłodszych zyskują intensywniejszą kolorystykę, bardziej przykuwają uwagę.

Co jest ważne przy wyborze laminatora

Krótszy czas nagrzewania pomaga szybko przygotować maszynę do pracy i zaoszczędzić czas. Idealnym przykładem może być Vision G50, w którym czas nagrzewania to 1 minuta!

Szerokość laminacji - zastanów się, jakiego formatu materiały będziesz chciał zabezpieczyć. Laminator do formatu A3 (np. LM 341 czy Vision G20) obsługuje wszystkie rozmiary papieru: A3, A4, A5, A6 i mniejsze, przez co jest bardziej praktyczny.

Łatwa obsługa urządzenia – sprzyjają temu możliwość doboru temperatury do grubości folii laminacyjnej, półka na zalaminowane dokumenty, czytelny panel sterujący, funkcja reverse czy dioda sygnalizująca osiągnięcie temperatury roboczej (zobacz nasz całkowicie automatyczny laminator Vision G60).

W miejscach, gdzie trzeba wykonywać wiele czynności w jednym czasie, istotne będą takie parametry, jak dźwiękowa sygnalizacja gotowości do pracy

oraz funkcja automatycznego wyłączenia. Funkcja ta pomaga zaoszczędzić energię i zapobiega przegrzaniu (zobacz nasz laminator Vision G60 oraz G50).

Rozmiar i wydajność urządzenia – w domu lub w biurze, gdy mamy niewiele miejsca, polecamy laminatory kompaktowe, łatwe do przenoszenia i przechowywania, np. OL290 czy laminatory z serii DWL. W sytuacji, większego natężenia pracy doskonale sprawdzą się modele z serii Vision oraz Sky.

Jak prawidłowo zalaminować dokument

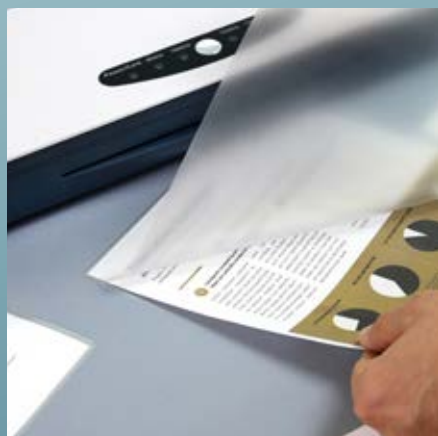

1. Włącz urządzenie odpowiednio wcześniej, tak aby osiągnęło wymaganą temperaturę do pracy. Przygotuj dokument, który chcesz zalaminować oraz właściwą folię. Umieść dokument w folii w taki sposób, żeby z każdej strony zostały około 2-3 mm marginesu.

2. Włóż w szczelinę laminatora dokument w folii zgrzaną krawędzią. Pamiętaj, aby zawsze używać folii dobrej jakości. Folia Cristal+ posiada antystatyczną powłokę i zaokrąglone rogi (Easy In), dzięki czemu w łatwy sposób umieścisz dokument w kieszeni folii.

3. Poczekaj aż dokument zostanie w pełni zalaminowany, a następnie odłóż go na płaską powierzchnię do ostygnięcia. Zalaminowany dokument odporny jest na czynniki zewnętrzne (woda, kurz, itp.), oraz zabezpieczony przed blaknięciem.

Wybierz z naszej oferty najbardziej odpowiedni rodzaj folii do danego dokumentu

Laminowanie na gorąco jest najszybszą i najbardziej skuteczną metodą zabezpieczenia dokumentów przed zniszczeniem. Najlepsze rezultaty można osiągnąć wybierając odpowiedni rodzaj folii do laminowanego materiału. Nasze sugestie przedstawiamy obok w tabeli.

Rodzaj folii /Rodzaj dokumentu	Samoprzylepna	Jednostronnie matowa	Dwustronnie matowa	TAKE BACK	Antystatyczna błyszcząca
Materiały szkoleniowe/dyplomy	●	●	●	●	●
Fotografie	●			●	●
Legitymacje, identyfikatory		●	●	●	●
Ważne dokumenty				●	●
Użytek domowy	●	●	●	●	●
Materiały promocyjne	●	●	●	●	●
Materiały edukacyjne	●	●	●	●	●

FOLIA LAMINACYJNA

Folie laminacyjne występują w różnych formatach i grubościach. Przy zakupie folii laminacyjnej warto wziąć pod uwagę kilka cech:

Grubość - grubość folii mierzy się w micronach (mic). Im więcej micronów posiada folia, tym grubsze i sztywniejsze będzie laminowanie. Jeśli chcesz cienkiej, elastycznej laminacji, wybierz mniejszą grubość folii. Folia do laminowania dokumentu, to dwa arkusze ze zgrzanym brzegiem, przykładowy opis na opakowaniu 2x100 mic oznacza, że każdy arkusz ma grubość 100 mic.

Rozmiar - folia laminacyjna występuje w wielu formatach i kształtach. Duże formaty A3, A2 doskonale sprawdzą się do plakatów, ogłoszeń, map. Standardowe rozmiary takie jak A4, A5 będą idealne do ofert, materiałów szkoleniowych, menu. Mniejsze wielkości takie jak 60x95 czy 75x105 mm znajdują zastosowanie przy identyfikatorach, przepustkach, zawieszkach do bagażu itp.



FOR BEST RESULTS
LIFETIME PROTECTION



Rodzaje folii laminacyjnych



Folia antystatyczna

Najchętniej używana przez klientów, posiada antystatyczną powłokę oraz zaokrąglone rogi ułatwiające laminowanie dokumentów. Dodatkowe cechy takie jak High Gloss zapewniają błyszczące wykończenie, a Rich in Colours uwypukla i uszlachetnia kolor wydruku. Idealna do użytku codziennego. Szeroko stosowana w domach i biurach.

Folia samoprzylepna

Umożliwia przyklejenie zalaminowanego dokumentu w dowolnym miejscu, zarówno od wewnętrznej i zewnętrznej strony (witryna sklepową czy szkolne okno). Świetnie nadaje się do robienia naklejek.

Folia matowa

Nie odbija światła, a jej matowe wykończenie maskuje nieeleganckie ślady palców. Folie matowe zapobiegają powstawaniu odbłasków podczas kopiowania dokumentów. Specjalna powierzchnia umożliwia robienie ścieralnych notatek na zalaminowanym dokumencie.

Folia Take Back

Stworzona z myślą o odzyskiwaniu dokumentów. Wystarczy jedynie odciąć krawędź folii i wyjąć zalaminowaną zawartość. Ta metoda laminacji pozwala odzyskać oryginalny dokument czy zdjęcie bez ryzyka uszkodzenia. Folia nie przykleja się do dokumentu tylko do drugiego arkusza folii w miejscu styku.



Folia laminacyjna antystatyczna błyszcząca sztywna op. 100 szt.

Format (mm)	A2 (426 x 600)							A3 (303 x 426)							A4 (216 x 303)						
Grubość (mic)	80	125	80	100	125	150	175	250	60	80	100	125	150	175	200	250					
Kod	320280	320212	320380	320310	320312	320315	320317	320325	320460	320480	320410	320412	320415	320417	320420	320425					

Format (mm)	A5 (154 x 216)							A6 (111 x 154)				80 x 120				80 x 111						
Grubość (mic)	60	80	100	125	150	175	250	80	100	125	250	80	100	125	150	175	80	100	125	150	175	250
Kod	320560	320580	320510	320512	320515	320517	320525	320680	320610	320612	320625	328280	328210	328212	328215	328217	328180	328110	328112	328115	328117	328125

Format (mm)	75 x 105						65 x 95						60 x 95						54 x 86				
Grubość (mic)	80	100	125	150	175	250	80	100	125	175	200	250	60	80	100	125	150	175	200	250	80	125	150
Kod	327580	327510	327512	327515	327517	327525	326580	326510	326512	326517	326520	326525	326060	326080	326010	326012	326015	326017	326020	326025	325480	325412	325415



Folia laminacyjna samoprzylepna op. 100 szt.

Format (mm)	A3 (303 x 426)			A4 (216 x 303)			A5 (154 x 216)			54 x 86		
Grubość (mic)	80	100	125	80	100	125	80	100	125	80	100	125
Kod	330380	330310	330312	330480	330410	330412	330580	330510	330512	335480	335410	335412

Folia laminacyjna jednostronnie matowa sztywna op. 100 szt.

Format (mm)	A3 (303 x 426)			A4 (216 x 303)			A5 (154 x 216)		
Grubość (mic)	80	100	125	80	100	125	80	100	125
Kod	340380	340310	340312	340480	340410	340412	340580	340510	340512



Folia laminacyjna dwustronnie matowa sztywna op. 100 szt.

Format (mm)	A3 (303 x 426)			A4 (216 x 303)			A5 (154 x 216)		
Grubość (mic)	80	100	125	80	100	125	80	100	125
Kod	350380	350310	350312	350480	350410	350412	350580	350510	350512

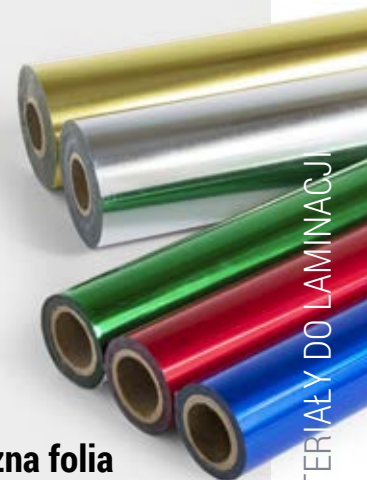

Folia laminacyjna Take Back

- błyszcząca i antystatyczna folia laminacyjna zabezpiecza dokumenty przed wilgocią, zabrudzeniami i kurzem
- możliwość odzyskania zalaminowanego dokumentu
- gdy chcesz odzyskać dokument wystarczy odciąć folię wzdłuż krawędzi zalaminowanego papieru i wyciągnąć jej zawartość
- rozmiar A4 (216x303 mm)
- w opakowaniu 100 sztuk
- grubość pojedynczego arkusza 100 mic.



Format (mm)	Grubość (mic)	Kod
A4 (216x303)	100	360410



Metaliczna folia barwiąca

- do wydruków laserowych monochromatycznych i kserokopii
- nadaje metaliczny blask napisom i rysunkom
- kolory: złoty, srebrny, niebieski, zielony i czerwony
- opakowanie: arkusze A4 - 25 lub 100 sztuk rolki - szer. 20,3 cm / dł. 30,5 m - szer. 20,3 cm / dł. 122 m



Opakowanie / Kolor	Kod				
	złoty	srebrny	niebieski	zielony	czerwony
A4/25 szt	362501	362502	362503	362504	362505
A4/100 szt	361001	361002	361003	361004	361005
Rolka 30,5 m	-	-	360003	360004	-
Rolka 122m x 20,3 cm	360101	360102	360106	-	360105

Opis zastosowania metalicznej folii barwiącej na str. 48.

Jeżeli podczas procesu laminacji folia nie skleja się, zwiększ temperaturę i ponownie użyj tej samej folii.

BINDOWNICE DO OPRAW GRZBIETEM PLASTIKOWYM

JAZON PLUS JAZON



*Ergonomiczna dźwignia umożliwia
dziurkowanie bez wysiłku,
zapewniając wygodną
obsługę urządzenia oraz
precyzję wykonania oprawy.*



Bindownica Jazon Bindownica Jazon Plus

- profesjonalne bindownice do grzbietów plastikowych
- dwie odrębne dźwignie do dziurkowania i otwierania grzbietu
- mechanizm wyłączania 7 noży dziurkujących (Jazon Plus)
- pokrywy zabezpieczające mechanizmy: bindujący i dziurkujący
- pionowe ułożenie kartek podczas dziurkowania
- czytelny wskaźnik do pomiaru zalecanej grubości grzbietu
- regulator szerokości marginesu: 2, 3, 4, 5 mm
- jednorazowe dziurkowanie do 25 arkuszy papieru
- oprawa dokumentów o objętości do 510 kartek formatu A4
- pojemnik na ścinki

25
dziurkowanych
kartek

model	dziurkowanie do	oprawa do	kod
Jazon	25 kartek	510 kartek	401102
Jazon Plus	25 kartek	510 kartek	401112

*Pionowe
ułożenie kartek
podczas dziurkowania
ułatwia wykonanie oprawy
dokładnie i bardziej
starannie.*



*Włóż arkusz dokumentów do szczeliny wejściowej
i przedziurkuj papier.*



*Umieść grzbiet na grzebieniu wraz
z przedziurkowanymi kartkami.*



*Zamknij grzbiet i wyjmij zbindowany dokument.
Gotowe!*



**Bindownice z funkcją wyłączania noży dziurkujących
umożliwiają oprawę dokumentów w niestandardowych formatach.**

GWARANCJA

2 LATA
WSZYSTKIE
URZĄDZENIA



8
dziurkowanych
kartek



Bindownica Wallner iBind A8

- bindownica do grzbietów plastikowych
- wygodna dźwignia do dziurkowania
- ogranicznik papieru ułatwiający precyzyjne wyśrodkowanie papieru
- jednorazowe dziurkowanie do 8 arkuszy papieru
- oprawa dokumentów o objętości do 145 kartek formatu A4
- pojemnik na ścinki



model	dziurkowanie do	oprawa do	kod
iBind A8	8 kartek	145 kartek	401061

12
dziurkowanych
kartek



Bindownica Wallner iBind A12

- bindownica do grzbietów plastikowych
- wygodna dźwignia do dziurkowania
- ogranicznik papieru ułatwiający precyzyjne wyśrodkowanie papieru
- regulator szerokości marginesu 2 - 5 mm
- jednorazowe dziurkowanie do 12 arkuszy papieru
- oprawa dokumentów o objętości do 450 kartek formatu A4
- pojemnik na ścinki



model	dziurkowanie do	oprawa do	kod
iBind A12	12 kartek	450 kartek	401071



15
dziurkowanych
kartek



Bindownica Wallner iBind A15

- bindownica do grzbietów plastikowych
- wygodna dźwignia do dziurkowania
- ogranicznik papieru ułatwiający precyzyjne wyśrodkowanie papieru
- regulator szerokości marginesu 2 - 5 mm
- jednorazowe dziurkowanie do 15 arkuszy papieru
- oprawa dokumentów o objętości do 450 kartek formatu A4
- pojemnik na ścinki



model	dziurkowanie do	oprawa do	kod
iBind A15	15 kartek	450 kartek	401081



20
dziurkowanych
kartek



Bindownica Wallner iBind A20

- bindownica do grzbietów plastikowych
- wygodna dźwignia do dziurkowania
- osobna dźwignia do otwierania i zamykania grzbietów
- ogranicznik papieru ułatwiający precyzyjne wyśrodkowanie papieru
- regulator szerokości marginesu 2 - 5 mm
- jednorazowe dziurkowanie do 20 arkuszy papieru
- oprawa dokumentów o objętości do 450 kartek A4
- pojemnik na ścinki



model	dziurkowanie do	oprawa do	kod
iBind A20	20 kartek	450 kartek	401092

GWARANCJA

2 LATA
WSZYSTKIE
URZĄDZENIA

BINDOWNICE BIUROWE

Czytelna miarka na obudowie umożliwia dobór wielkości grzbietu do ilości oprawianych kartek.



Czytelny wskaźnik doboru grzbietu.

Ogranicznik papieru.

Bindownica Wallner S-60

- trwała bindownica do grzbietów plastikowych
- dwie odrębne dźwignie do dziurkowania i otwierania grzbietów
- ogranicznik papieru ułatwiający precyzyjne wyśrodkowanie papieru
- regulator szerokości marginesu dziurkowania 3-8 mm
- wskaźnik doboru grzbietu do ilości dziurkowanych kartek
- jednorazowe dziurkowanie do 20 arkuszy papieru
- oprawa dokumentów o objętości do 510 kartek formatu A4
- pojemnik na ścinki

WALLNER
FOR YOUR OFFICE

20
dziurkowanych
kartek

model	dziurkowanie do	oprawa do	kod
S-60	20 kartek	510 kartek	401012



System wyłączania 7 noży dziurkujących umożliwia estetyczną oprawę niestandardowych dokumentów.



Siedem wyłączanych noży dziurkujących.

Ogranicznik papieru.

Bindownica Wallner S-68

- nowoczesna bindownica do grzbietów plastikowych
- dwie odrębne dźwignie do dziurkowania i otwierania grzbietów
- obudowa oraz mechanizmy wykonane z metalu
- ogranicznik papieru ułatwiający precyzyjne wyśrodkowanie papieru
- regulator szerokości marginesu dziurkowania 3-8 mm
- wskaźnik doboru grzbietu do ilości dziurkowanych kartek
- system wyłączania 7 noży dziurkujących
- jednorazowe dziurkowanie do 20 arkuszy papieru
- oprawa dokumentów o objętości do 510 kartek formatu A4
- pojemnik na ścinki

WALLNER
FOR YOUR OFFICE

20
dziurkowanych
kartek

model	dziurkowanie do	oprawa do	kod
S-68	20 kartek	510 kartek	401022



GWARANCJA **2** LATA *******
WSZYSTKIE URZĄDZENIA

BINDOWANIE BEZ WYSIŁKU



WALLNER
FOR YOUR OFFICE™

26
dziurkowanych
kartek



Suwak doboru grzbietu
do ilości oprawianych kartek.

Regulator szerokości marginesu
oraz ogranicznik ułatwiający
precyzyjne ułożenie papieru.

Funkcjonalna dźwignia do dziurkowania pozwala na optymalne rozłożenie siły nacisku. Budowa dźwigni umożliwia dziurkowanie bez wysiłku poprzez przyłożenie siły jednej lub dwóch rąk, zapewniając wygodną obsługę dla osób praworęcznych i leworęcznych.

Bindownica Wallner S-100

- profesjonalna bindownica do grzbietów plastikowych
- wygodna dźwignia do dziurkowania
- wzmocniony mechanizm bindujący
- osobna dźwignia do otwierania grzbietów
- regulator szerokości marginesu dziurkowania 3 - 6 mm
- czytelny wskaźnik doboru grzbietu do ilości dziurkowanych kartek
- system wyłączania 21 noży dziurkujących
- jednorazowe dziurkowanie do 26 arkuszy papieru
- oprawa dokumentów o objętości do 510 kartek formatu A4
- pojemnik na ścinki

Bindownice z funkcją wyłączania noży dziurkujących umożliwiają oprawę dokumentów w niestandardowych formatach.



model	dziurkowanie do	oprawa do	kod
S-100	26 kartek	510 kartek	401032

Szeroki wybór
różnokolorowych okładek
do bindowania i grzbietów
plastikowych na stronach
62-63 oraz 66.

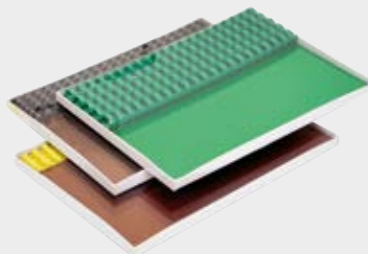

Pakiet startowy do bindowania * 414040

- zestaw niezbędnych produktów do bindowania
- 5 x karton skóropodobny Delta – tył oprawy
- 5 x kolorowa folia Prestige – przód oprawy
- 5 x grzbiet plastikowy

* zestaw przykładowy, brak możliwości wyboru konkretnego koloru okładki oraz rozmiaru i koloru grzbietu



Parametry bindownic do grzbietów plastikowych

Specyfikacja / model	Osobiste	Biurowe						Profesjonalne			
	WALLNER iBIND A8	WALLNER iBIND A12	WALLNER iBIND A15	WALLNER iBIND A20	WALLNER S-60	WALLNER S-68	WALLNER S-100	JAZON	JAZON PLUS	X5	XP5
Numer strony w katalogu	57	57	57	57	58	58	59	56	56	61	60
Maksymalna ilość jednorazowo dziurkowanych kartek A4	8	12	15	20	20	20	26	25	25	20	20
Maksymalna ilość oprawianych kartek	145	450	450	450	510	510	510	510	510	450 / 115	450 / 115
Rodzaj grzbietu	plastikowy	plastikowy	plastikowy	plastikowy	plastikowy	plastikowy	plastikowy	plastikowy	plastikowy	plastikowy/ drotowy	plastikowy/ drotowy
Elektryczne dziurkowanie	-	-	-	-	-	-	-	-	-	-	●
Wskaźnik wyboru grzbietu	-	●	●	●	●	●	●	●	●	-	-
Pojemnik na ścinki	●	●	●	●	●	●	●	●	●	●	●
Wymywane noże dziurkujące	-	-	-	-	-	●	●	-	●	-	-
Kod	401061	401071	401081	401092	401012	401022	401032	401102	401112	401132	401142

XP5 PROFESJONALNA BINDOWNICA ELEKTRYCZNA

GWARANCJA

2

LATA
WSZYSTKIE
URZĄDZENIA

DO OPRAW GRZBIETEM PŁASTIKOWYM I DRUTOWYM

Bindowanie jeszcze nigdy nie było tak proste!
Profesjonalna bindownica elektryczna XP5 umożliwia oprawę dokumentów grzbietem plastikowym i drutowym. Wystarczy jedno urządzenie, aby przygotować elegancką oprawę w dowolnym formacie.

Dzięki przyciskowi PUNCH dziurkowanie nie wymaga użycia siły. Wciśnięcie przycisku uruchamia noże, które automatycznie dziurkują przygotowane do oprawy kartki.



Specjalny pedał do uruchamiania noży dziurkujących, działa wymiennie z przyciskiem PUNCH.

Wskaźnik ciągłości dziurkowania umożliwia oprawę dokumentów w formatach dłuższych niż A4. Wypustki ułatwiają równe dziurkowanie dłuższych formatów.



Przycisk Punch uruchamia noże, które automatycznie dziurkują kartki.



dźwignia do otwierania i zamykania grzbietu plastikowego

wskaźnik ciągłości dziurkowania

wyбір rodzaju oprawy

dźwignia do zaciskania grzbietu drutowego

zaczepy do założenia grzbietu drutowego

BINDOWANIE / URZĄDZENIA DO BINDOWANIA

20/25
dziurkowanych
kartek



bindownica
elektryczna

Bindownica elektryczna XP5

- bindownica elektryczna do grzbietów plastikowych i drutowych (3:1)
- dwie osobne dźwignie do zaciskania grzbietów plastikowych i drutowych
- regulator szerokości dziurkowania (2-6 mm)
- cicho pracujący moduł dziurkujący
- przycisk automatycznie uruchamiający noże dziurkujące
- diody sygnalizujące: gotowość bindownicy do pracy, wyjęcie lub przepełnienie pojemnika na ścinki, zacięcie papieru lub konieczność naprawy
- szczelina do oprawy dokumentów dowolnych formatów
- jednorazowe dziurkowanie:
 - do 25 kartek (grzbiet plastikowy)
 - do 20 kartek (grzbiet metalowy)
- oprawa dokumentów o objętości:
 - do 450 arkuszy papieru (grzbiet plastikowy)
 - do 115 arkuszy papieru (grzbiet metalowy)
- funkcjonalny pojemnik na ścinki



model	dziurkowanie		oprawa grzbietem		kod
	oprawa plastikowa	oprawa metalowa	plastikowym	metalowym	
XP5	25 kartek	20 kartek	450 kartek	115 kartek	401142

X5

BINDOWNICA PROFESJONALNA

DO OPRAW GRZBIETEM PŁASTIKOWYM I DRUTOWYM

GWARANCJA

2

LATA
WSZYSTKIE
URZĄDZENIA

Bindownica X5 jest skutecznym i zapewniającym profesjonalną jakość bindowania urządzeniem. Z łatwością oprawia dokumenty w grzbiet plastikowy i drutowy o skoku 3:1.

Szczelina na dokumenty bez ograniczenia formatu pozwala oprawiać naprawdę nietypowe prace.



Grzbiety drutowe na str. 71



Grzbiety plastikowe na str. 66



Wysuwany ogranicznik papieru, ułatwiający równe ułożenie dokumentów do dziurkowania.



Wskaźnik ciągłości dziurkowania umożliwia oprawę dokumentów w formatach dłuższych niż A4.

dźwignia do otwierania i zamykania grzbietu plastikowego

wskaźnik ciągłości dziurkowania

wybór rodzaju oprawy

dźwignia do dziurkowania i zaciskania grzbietu drutowego

zaczepy do założenia grzbietu drutowego

20
dziurkowanych
kartek

Bindownica X5

- profesjonalna bindownica do grzbietów plastikowych i drutowych
- dwie, ułatwiające pracę, osobne dźwignie do dziurkowania i zaciskania grzbietu
- regulator szerokości dziurkowania (2-6 mm)
- stabilna konstrukcja zapewniająca precyzyjne dziurkowanie
- oprawa grzbietem plastikowym
- elegancka oprawa drutowa w systemie 3:1
- szczelina do oprawy dowolnych formatów dokumentów
- precyzyjny regulator stopnia zaciskania grzbietu drutowego w zależności od rozmiaru
- jednorazowe dziurkowanie do 20 kartek
- oprawa dokumentów o objętości:
 - grzbiet plastikowy: do 450 arkuszy papieru
 - grzbiet drutowy: do 115 arkuszy papieru
- funkcjonalny pojemnik na ścinki



Zobacz
bindownicę X5
w działaniu



model	dziurkowanie		oprawa grzbietem		kod
	oprawa plastikowa	oprawa metalowa	plastikowym	metalowym	
X5	20 kartek	20 kartek	450 kartek	115 kartek	401132

OKŁADKI DO BINDOWANIA

Okładki do bindowania stanowią odpowiednie wykończenie dokumentu oprawianego grzbietem plastikowym, metalowym, listwą wsuwaną lub listwą zatraskową greenbinder. Jako okładki znakomicie prezentują się: folia przezroczysta, tworzywo lub karton, w dowolnej kombinacji.



A4 A3

Folia Prestige do bindowania

- przezroczysta folia do oprawy dokumentów
- wykorzystywana jako okładka
- grubość folii 150 lub 200 mic
- format A4 w opakowaniu po 100 lub 25 arkuszy
- format A3 w opakowaniu po 100 arkuszy

Grubość	Kolor	Format A4		Format A3
		Opak. 25 szt	Opak. 100 szt	Opak. 100 szt
		Kod	Kod	Kod
150 mic	bezbarny	410155	410151	431151
	bezbarny	410205	410201	431201
200 mic	niebieski	409035	409031	-
	czerwony	409045	409041	-
	zielony	409055	409051	-
	żółty	409075	409071	-
	brązowy	409085	409081	-

kolory folii Prestige **

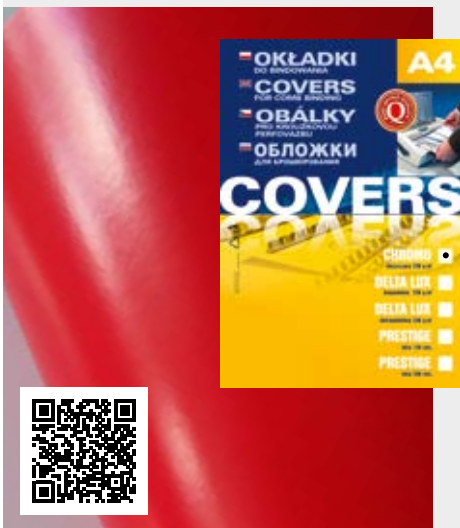

A4

Karton Chromo do bindowania

- jednostronnie kolorowy, błyszczący karton do oprawy dokumentów
- dostępne kolory: biały, żółty, czerwony, zielony, niebieski, czarny
- gramatura 250 g/m²
- opakowanie 100 lub 25 arkuszy A4

Kolor	Opak. 25 szt	Opak. 100 szt
	Kod	Kod
biały	408015	408011
czarny	408025	408021
niebieski	408035	408031
czerwony	408045	408041
zielony	408055	408051
żółty	408075	408071

kolory okładek Chromo **



A4

Okładki Exclusive do bindowania

- sztywne, plastikowe tworzywo o ziarnistej fakturze
- dostępne kolory: żółty
- grubość 400 mic
- opakowanie 50 arkuszy A4

Kolor	Gramatura 400 mic
	Kod
żółty	411074



A4

nowość

Okładki Kraft

- karton Kraft jest wykonanego w 70% z materiałów recyklingowych
- przyjazne środowisku
- gramatura 270 g/m²
- opakowanie: 100 arkuszy
- format: A4

Kolor	Opakowanie 100 szt	
	Kod	
kraft	204126	



A4 A3

Karton Delta skóropodobny

- karton do bindowania o fakturze skóry
- dostępne kolory: biały, żółty, czerwony, bordowy, zielony, niebieski, brązowy, szary, czarny, granatowy, kość słoniowa
- format A4 w opakowaniu po 100 lub 25 arkuszy
- format A3 w opakowaniu po 100 arkuszy

Kolor	Format A3	
	Opak. 100 szt	Kod
biały	432011	
czarny	432021	
niebieski	432031	
granatowy	432061	
bordowy	432091	

Kolor	Format A4	
	Opak. 25 szt	Opak. 100 szt
	Kod	Kod
biały	407015	407011
czarny	407025	407021
niebieski	407035	407031
czerwony	407045	407041
zielony	407055	407051
granatowy	407065	407061
żółty	407075	407071
brązowy	407085	407081
bordowy	407095	407091
szary	407105	407101
kość słoniowa	407125	407121

kolory kartonu Delta **

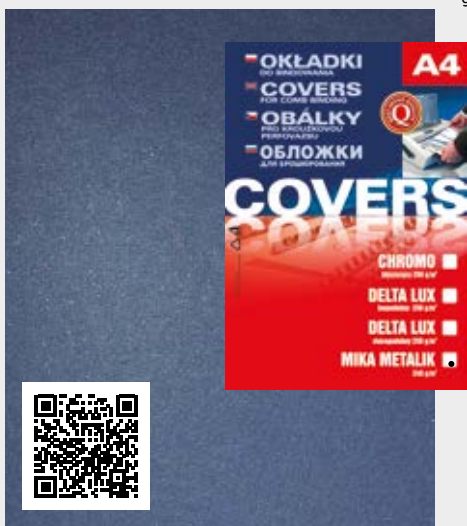
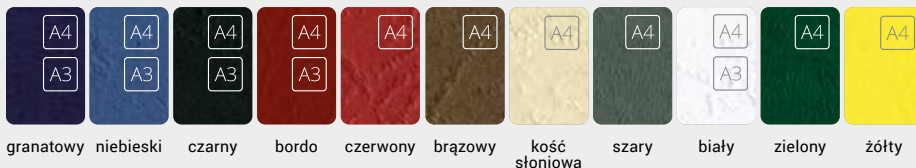

A4

Karton ozdobny Mika

- karton ozdobny z błyszczącymi drobkami używany do oprawy dokumentów
- dostępne kolory: czarny, granatowy
- gramatura 240 g/m²
- opakowanie 100 arkuszy A4

kolory kartonu Mika **

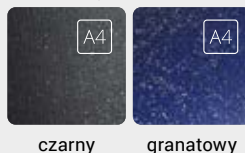

A4

Okładki Express

- zestaw do oprawy dokumentów
- okładka przednia - przezroczysta folia
- okładka tylna - kolorowy karton
- przezroczysta listwa wsuwana
- dostępne kolory: czarny, niebieski, zielony, ciemnoczerwony

Kolor	Opakowanie 100 szt	
	Kod	
granatowy	203115	
czarny	203117	

Kolor	Rozmiar 4,5 mm	Rozmiar 9,5 mm
	Oprawa 50 kartek	Oprawa 100 kartek
	Opak. 10 kpl	Opak. 8 kpl
	Kod	Kod
czarny	414452	414952
niebieski	414453	414953
zielony	414455	414955
ciemnoczerwony	414457	414957

** ze względu na ograniczenia techniki druku reprodukowane kolory mogą się różnić od rzeczywistych kolorów okładek

FOLIE LASER KSERO I INKJET BŁYSZCZĄCE

Folie umożliwiają stworzenie własnej spersonalizowanej, błyszczącej lub matowej okładki poprzez wykonanie nadruku w drukarce laserowej lub atramentowej.

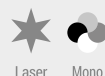

UWAGA!
TA SAMA JAKOŚĆ
NOWE OPAKOWANIE

Folia do drukarek laserowych i kserokopiarek

- przykładowe zastosowanie: czarno-białe prezentacje wyświetlane na rzutnikach
- bezbarwna folia poliestrowa
- grubość 100 mic
- do wydruków w laserowych drukarkach monochromatycznych i kserokopiarkach
- wysoka odporność termiczna
- dwustronne wykończenie antystatyczne

Format	Opakowanie	Gramatura (mic)	Laser	Kod
A4	20 szt.	100	*	413037
	100 szt.	100	*	413038
A3	20 szt.	100	*	413033
	100 szt.	100	*	413034



UWAGA!
TA SAMA JAKOŚĆ
NOWE OPAKOWANIE

Folia do drukarek atramentowych

- przykładowe zastosowanie: kolorowe prezentacje wyświetlane na rzutnikach
- bezbarwna folia poliestrowa bez paska
- grubość 100 mic
- do wydruków w drukarkach atramentowych
- struktura folii zapobiegająca rozlewaniu się tuszu

Format	Opakowanie	Gramatura (mic)	Inkjet	Kod
A4	20 szt.	100	▲	413022
	50 szt.	100	▲	413025
A3	20 szt.	100	▲	413042
	50 szt.	100	▲	413045

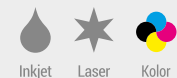

UWAGA!
TA SAMA JAKOŚĆ
NOWE OPAKOWANIE

Samoprzylepna folia do drukarek laserowych lub atramentowych

- przykładowe zastosowanie: etykiety i oznaczenia, naklejki, kolorowe dekoracje i ozdoby
- błyszcząca folia poliestrowa z klejem
- do każdego rodzaju wydruków w drukarkach atramentowych lub laserowych (patrz tabela niżej), kserokopiarkach, do flexodruku
- opakowanie 10 sztuk

Kolor	Opakowanie	Gramatura (mic)	Inkjet	Laser	Kod
przezroczysty	10 szt.	100	▲	*	434020
przezroczysty	10 szt.	50	*	*	434010
biały	10 szt.	80	*	*	434011

Wykorzystywane są również do przygotowywania prezentacji, ofert, materiałów informacyjnych i przekładek w folderach reklamowych.

FOLIE LASER KSERO MATOWE



Aby osiągnąć najlepsze rezultaty druku należy wybrać odpowiednie parametry w ustawieniach drukarki.

nowość

413036

Wodoodporna folia matowa do drukarek laserowych

- przykładowe zastosowanie: drukowanie zdjęć, grafik, kolorowych prezentacji, materiałów informacyjnych
- biała folia poliestrowa matowa
- grubość 100 mic.
- wodoodporna
- do wydruków w kolorowych drukarkach laserowych
- format A4
- opakowanie 10 sztuk



nowość

413035

Matowa folia do drukarek laserowych

- przykładowe zastosowanie: przygotowywanie prezentacji, ofert, nakładek na wykresy, przekładek do folderów, atrakcyjnych okładek do dokumentów, kart okolicznościowych
- bezbarwna folia poliestrowa matowa
- grubość 115 mic.
- do wydruków w kolorowych drukarkach laserowych
- format A4
- opakowanie 10 sztuk

GRZBIETY PLASTIKOWE

Miarka doboru grzbietu do ilości oprawianych kartek

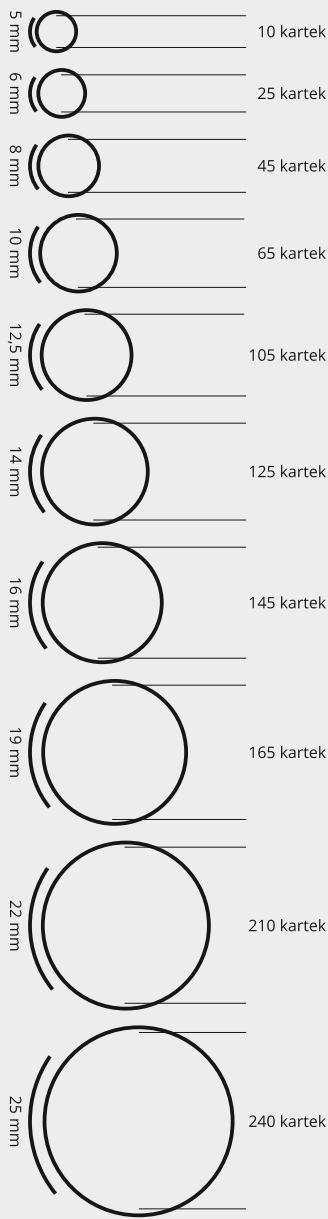

W celu dokładnego doboru grzbietu, przyłóż plik dokumentów do oprawy wraz z okładką pomiędzy dwie równoległe linie, jeżeli plik mieści się pomiędzy liniami odczytaj rozmiar grzbietu.

Dodatkowo po prawej stronie znajdziesz przybliżoną ilość kartek oprawianych danych grzbietem.



Grzbiet plastikowy pozwala na szybką i estetyczną oprawę oraz wielokrotną aktualizację zbindowanych dokumentów. Różnorodność rozmiarów i kolorów pozwala na dobór odpowiedniego grzbietu do koloru okładki i ilości oprawianych kartek.



Grzbiety plastikowe

- Dostępne w kolorach: białym, żółtym, czerwonym, zielonym, niebieskim, czarnym oraz przezroczyste.

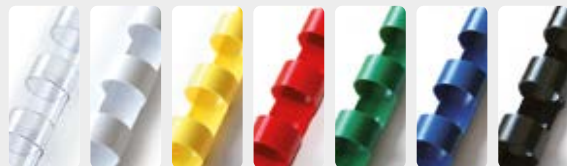

Srednica grzbietu (mm)	Max. ilość kartek 80 g/m ²	Ilość grzbietów w opak.	Kod						
			biały	czarny	niebieski	czerwony	zielony	żółty	przezroczysty
Opakowania 100 szt.									
5	10	100	405051	405052	405053	405054	405055	-	405058
6	25	100	405061	405062	405063	405064	405065	-	405068
8	45	100	405081	405082	405083	405084	405085	-	405088
10	65	100	405101	405102	405103	405104	405105	-	405108
12,5	105	100	405121	405122	405123	405124	405125	-	405128
14	125	100	405141	405142	405143	405144	405145	405146	405148
16	145	100	405161	405162	405163	405164	405165	-	405168
19/20	165	100	405191	405192	405193	405194	405195	-	-
Opakowania 50 szt.									
22	210	50	405221	405222	405223	405224	405225	405226	-
25	240	50	405251	405252	405253	405254	405255	405256	-
28,5	270	50	405281	405282	405283	405284	405285	-	-
32	300	50	405321	405322	405323	405324	405325	-	-
38	350	50	405381	405382	405383	405384	405385	405386	-
45	440	50	405451	405452	405453	405454	405455	405456	-
51	510	50	405511	405512	405513	405514	405515	405516	-

Uwaga: Grzbiety o średnicy od 28,5 mają kształt owalny.

Grzbiety o średnicy od 32 mm wyposażone są dodatkowo w zatrzaski zabezpieczające przed otwarciem.

Listwy wsuwane Standard

- listwy plastikowe z jedną zaokrągloną końcówką
- możliwość oprawienia do 80 kartek formatu A4 bez użycia bindownicy
- dostępne kolory: biały, czerwony, niebieski, zielony, czarny, przezroczysty
- opakowanie: 50 sztuk w pudełku kartonowym



Max. ilość kartek do oprawienia	Szerokość listwy (mm)	Kod					
		biały	czerwony	niebieski	zielony	czarny	przezroczysty
25	4	419041	419044	419043	419045	419042	419040
30	6	419061	419064	419063	419065	419062	419060
50	9/10	419091	419094	419093	419095	419092	419090
80	15	419151	419154	419153	419155	419152	419150

Listwy zatrzaskowe Greenbindery

- jednoelementowe, składane listwy do oprawy dokumentów
- mocowane ręcznie na kartki przedziurkowane bindownicą do grzbietów plastikowych
- otwieranie i zamykanie listwy w celu dodania lub wyjęcia kartek
- dostępne kolory: biały, niebieski, czarny
- opakowanie: 50 sztuk w pudełku kartonowym

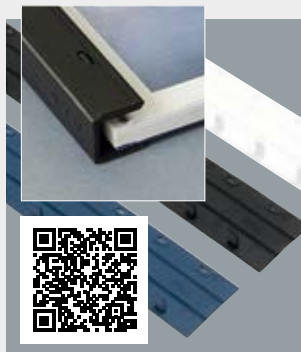

Max. ilość kartek do oprawienia	Szerokość grzbietu (mm)	Ilość listw w opakowaniu	Kod		
			biały	niebieski	czarny
40	5	50	421051	421053	421052
80	10	50	421101	421103	421102
130	15	50	421151	421153	421152
180	20	50	421201	421203	421202
210	25	50	421251	421253	421252



422072

Kieszonki narożne samoprzylepne

- w formacie trójkąta aby włożyć kartkę, folder, informację itp.
- zastosowanie: zamieszczenie załączników do dokumentacji, w segregatorach, teczkach ofertowych itp.
- wymiary: 171x171 mm
- opakowanie 2 szt.



422045

Kieszonki na płyty CD do segregatorów

- kieszonka na płytę CD z możliwością wpięcia do segregatora
- kłapka zabezpieczająca przed wypadnięciem płyty
- zastosowanie: dołączanie płyt CD do dokumentacji, w segregatorach, teczkach ofertowych itp.
- wymiary wewnętrzne 136x123 mm
- opakowanie 5 szt.



422055

Kieszonki na płyty CD samoprzylepne

- kieszonka na płytę CD z możliwością przyklejenia w dowolnym miejscu
- kłapka zabezpieczająca przed wypadnięciem płyty
- zastosowanie: dołączanie płyt CD do dokumentacji, w segregatorach, teczkach ofertowych itp.
- wymiary wewnętrzne 125x121 mm
- opakowanie 5 szt.



422060

Kieszonki prostokątne samoprzylepne

- w formacie dopasowanym do standardowych wizytówek
- zastosowanie: zamieszczenie załączników w postaci np. wizytówki do dokumentacji, w segregatorach, teczkach ofertowych itp.
- wymiary: 55 x 90 mm
- opakowanie 10 szt.

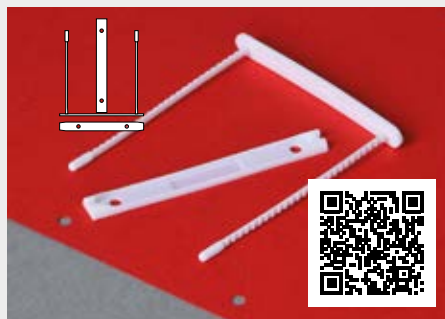

423011

Klipsy archiwizujące plastikowe

- łączenie ponad 700 kartek 70g
- rozstaw odpowiedni do standardu dziurkacza
- długość wąsa 10 cm
- opakowanie 50 szt.

Sposób stosowania:

Po przełożeniu wąsów klipsa przez przedziurkowany plik kartek, nałożyć podłużną plastikową płytkę i rozgiąć wąsy aż do zatrzaśnięcia w bocznych wycięciach plastikowej płytki. Kartki można dokładać wielokrotnie.

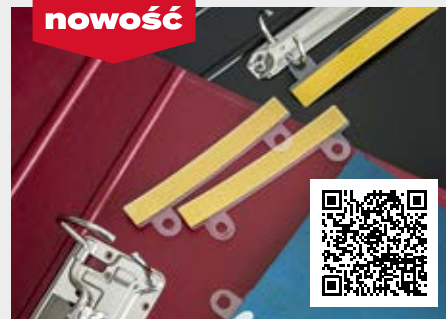

422041

Wpinki do segregatorów samoprzylepne krótkie

- trwałe elementy mocujące
- dwie dziurki umożliwiające wpięcie do segregatora
- pasek kleju 10 mm
- długość 108 mm
- stosowane do różnych formatów dokumentów, folderów, termookładek, cenników, kopert na płyty CD, itp.
- opakowanie 100 szt.

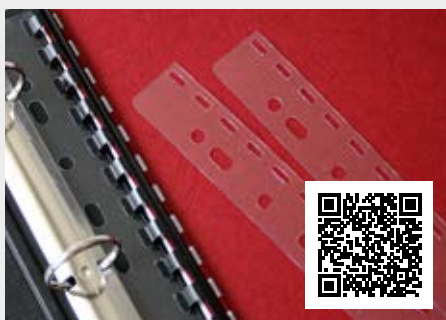

422031

Wpinki do segregatorów dziurkowane

- dziurkowane elementy umożliwiające mocowanie plików oprawionych bindownicą
- opakowanie 100 szt.

Zastosowanie:

Praktyczne elementy umożliwiające wpinanie dokumentów do segregatora np. laminowanych arkuszy, dokumentów, które nie pasują do standardowych „koszulek”, oprawianych grzbietami przezroczycy lub zdjęć, dokładanie wizytówek.



422011

Wpinki do segregatorów samoprzylepne

- elementy mocujące ze ściętymi brzegami
- pasek kleju 8 mm
- opakowanie 100 szt.



422021

Wpinki do segregatorów samoprzylepne

- elementy mocujące z zaokrąglonymi brzegami
- pasek kleju 10 mm
- stosowane np. do zalaminowanych dokumentów lub termookładek
- opakowanie 100 szt.

Wybierz właściwy rodzaj bindowania



Oprawa grzbietem plastikowym

Największą zaletą oprawy plastikowej jest możliwość wielokrotnego aktualizowania dokumentów.

Zróżnicowane średnice grzbietów pozwalają na ich właściwe dobranie do ilości kartek w dokumencie.

- Szeroka gama kolorów ułatwia identyfikację oprawionych dokumentów.
- Maksymalna grubość dokumentu wynosi około 510 arkuszy (80 g/m²), z dokumentami o takiej objętości znakomicie poradzą sobie bindownice z serii Wallner lub Jazon.
- Grzbiety są w pełni dopasowane do bindownic z naszej oferty.



Oprawa grzbietem drutowym

Dzięki grzbietom metalowym oprawa zawsze będzie wyglądać profesjonalnie - bez względu na to czy to oferta handlowa czy broszura reklamowa.

- Po zbindowaniu nie ma możliwości edycji dokumentów, wyjmowania kartek czy okładki, co daje gwarancję bezpieczeństwa oprawionych dokumentów.
- Grzbiety metalowe dostępne są w różnych kolorach i można je łączyć z każdą standardową okładką.
- Wykorzystywana do oprawy notatników, zeszytów, kalendarzy, ofert, raportów czy folderów.
- Maksymalna grubość oprawy wynosi do 120 arkuszy w formacie 3:1 i do 280 arkuszy w formacie 2:1.



Oprawa termiczna

Krótki czas oprawy, wygoda i estetyka oprawy to niewątpliwe atuty termobindowania.

- Pozwala w szybki sposób oprawić duże ilości dokumentów, nawet do 400 kartek A4 za jednym razem (zobacz termobindownicę T-80 z naszej oferty - str. 74).
- Trwale scala dokumenty za pomocą kleju, łączącego kartki w grzbiecie okładki.
- Umożliwia oprawienie kilku prac jednocześnie, co pozwala zaoszczędzić czas.
- Idealna do dokumentów typu: prace dyplomowe, raporty, analizy.
- Dokumenty zbindowane w taki sposób są lekkie i zajmują mało miejsca, doskonale nadają się do wysłania pocztą.



Oprawa kanałowa

Dzięki bindownicom do oprawy kanałowej oraz okładce introligatorskiej możesz łatwo i szybko stworzyć prezentację najwyższej jakości.

- Szybka i trwała oprawa dokumentów bez konieczności dziurkowania i sklejania kartek.
- Okładki chronią dokumenty przed zabrudzeniem i uszkodzeniem.
- Wąskie grzbiety świetnie sprawdzą się w archiwach i urzędach oraz przy wysyłce dokumentów pocztą.
- Możliwość edycji oprawionych dokumentów.
- Szeroki wybór rodzajów oraz kolorów okładek.



Oprawa listwami wsuwanymi

Do stworzenia profesjonalnie oprawionego dokumentu wystarczy odpowiednio dobrana listwa oraz okładki.

- Szybka i łatwa oprawa dzięki zaokrąglonej końcówce listwy, bez konieczności dziurkowania kartek.
- Ich płaski grzbiet sprawia, że duża ilość zbindowanych dokumentów zmieści się w kopercie.
- Możliwość oprawienia do 80 kartek formatu A4 bez użycia bindownicy.



Listwy zatraskowe Greenbinder

- W dowolnym momencie możesz dołożyć dodatkowe arkusze lub wyjąć te, które uznasz za niepotrzebne.
- Mocowane ręcznie na kartki przedziurkowane bindownicą.
- Możliwość oprawienia do 210 kartek formatu A4, listwy zostały wyposażone w zatraski, stabilnie trzymające oprawiany dokument.
- Płaski kształt listwy sprawia, że duża ilość zbindowanych dokumentów zmieści się w kopercie, świetnie sprawdzą się więc przy wysłaniu ofert, sprawozdań, materiałów szkoleniowych.

Wybierz najlepszy sposób oprawy odpowiedni do danego dokumentu

Na rynku dostępnych jest wiele rodzajów opraw dokumentów.

Sposób i rodzaj bindowania zależy od przeznaczenia dokumentu i naszych preferencji.

Wybierz najlepszą dla siebie i miej pewność, że Twoje dokumenty zaprezentują się z klasą.

Dokument	Grzbiet plastikowy	Oprawa drutowa	Oprawa zatraskowa Greenbindery	Listwy wsuwane Standard	Oprawa kanałowa – okładki miękkie	Oprawa kanałowa – okładki twarde	Oprawa termiczna
Raporty, sprawozdania	●	●	●	●	●	●	●
Oferty sprzedażowe	●	●	●	●	●	-	●
Materiały szkoleniowe	●	●	●	●	●	-	●
Prace dyplomowe	-	-	-	-	●	●	●
Kalendarze	-	●	-	-	-	-	-
Dokumenty urzędowe	-	-	-	-	●	●	●

X6

BINDOWNICA PROFESJONALNA

GWARANCJA

2

LATA
WSZYSTKIE
URZĄDZENIA



dźwignia do dziurkowania
i zaciskania grzbietu

wybór
systemu oprawy

zaczepy do założenia
grzbietu drutowego

DO OPRAWY GRZBIETEM DRUTOWYM 3:1 | 2:1



Suwak wskazujący wybrany
rodzaj oprawy.

Wskaźnik ciągłości dziurkowania
umożliwia oprawę dokumentów
w formatach dłuższych niż A4.

Zobacz
bindownicę X6
w działaniu



Bindownica X6

- profesjonalna bindownica do grzbietów drutowych
- stabilna konstrukcja zapewniająca precyzyjne dziurkowanie
- dźwignia do dziurkowania i zaciskania grzbietu
- elegancka oprawa drutowa w systemie 3:1 i 2:1
- szczelina umożliwiająca oprawę dowolnych formatów dokumentów
- regulator szerokości dziurkowania (2-6 mm)
- jednorazowe dziurkowanie do 20 kartek
- oprawa dokumentów o objętości do 115 (3:1) i do 280 (2:1) arkuszy papieru
- funkcjonalny pojemnik na ścinki

model	system	dziurkowanie do	oprawa do	kod
X6	3:1 / 2:1	20 kartek	115 / 280 kartek	402052

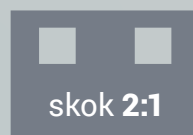

Najprostsze urządzenie
zapewniające precyzyjną
oprawę drutową.



Bindownica Wallner HP 2108

- jednodźwigniowa bindownica do grzbietów drutowych o skoku 3:1
- wygodna ramka podtrzymująca oprawiane dokumenty
- jednorazowe dziurkowanie do 12 arkuszy papieru
- oprawa dokumentów o objętości do 115 kartek formatu A4
- pojemnik na ścinki

model	dziurkowanie do	oprawa do	kod
HP 2108	12 kartek	115 kartek	402011

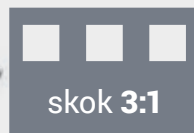

BINDOWNICE PROFESJONALNE OPRAWA DRUTOWA



Bindownica D310

- elektryczna bindownica do grzbietów drutowych
- stabilna konstrukcja zapewniająca precyzyjne dziurkowanie
- elegancka oprawa drutowa w systemie 3:1 (do 14,3 mm)
- mechanizm wyłączania poszczególnych noży dziurkujących pozwalający na oprawę niestandardowych rozmiarów dokumentów
- funkcja elektrycznego dziurkowania dokumentów
- cicho pracujący moduł dziurkujący
- funkcja autoreverse - w przypadku przekroczenia zalecanej ilości kartek urządzenie cofa noże umożliwiając wyjęcie pliku kartek
- szczelina do oprawy arkuszy szerszych niż A4 umożliwiająca oprawę dowolnych formatów dokumentów
- regulator szerokości dziurkowania (3-8 mm)
- precyzyjny regulator stopnia zaciśnięcia grzbietu w zależności od rozmiaru
- jednorazowe dziurkowanie do 25 arkuszy papieru
- oprawa dokumentów o objętości do 115 kartek formatu A4
- funkcjonalny pojemnik na ścinki

model	dziurkowanie do	oprawa do	kod
D310	25 kartek	115 kartek	402042



25 dziurkowanych kartek

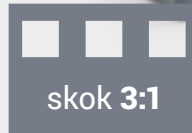

Bindownica S310

- profesjonalna bindownica do grzbietów drutowych
- stabilna konstrukcja zapewniająca precyzyjne dziurkowanie
- dwie, ułatwiające pracę, osobne dźwignie do dziurkowania i zaciskania grzbietu
- elegancka oprawa drutowa w systemie 3:1 (do 14,3 mm)
- mechanizm wyłączania poszczególnych noży dziurkujących pozwalający na oprawę niestandardowych rozmiarów dokumentów
- szczelina do oprawy arkuszy szerszych niż A4 umożliwiająca oprawę dowolnych formatów dokumentów
- regulator szerokości dziurkowania (3-8 mm)
- precyzyjny regulator stopnia zaciśnięcia grzbietu w zależności od rozmiaru
- jednorazowe dziurkowanie do 25 arkuszy papieru
- oprawa dokumentów o objętości do 115 kartek formatu A4
- funkcjonalny pojemnik na ścinki

model	dziurkowanie do	oprawa do	kod
S310	25 kartek	115 kartek	402032



25 dziurkowanych kartek

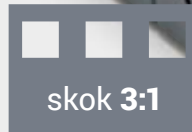

Parametry bindownic do grzbietów drutowych

Specyfikacja / model	Biurowe		Profesjonalne			
	WALLNER HP2108	S310	X5	XP5	X6	D310
Numer strony w katalogu	69	70	61	60	69	70
Maksymalna ilość jednorazowo dziurkowanych kartek A4	12	25	20	20	20	25
Maksymalna ilość oprawianych kartek	115	115	115	115	280	115
Oprawa ponadstandardowych formatów papieru	-	●	●	●	●	●
Elektryczne dziurkowanie	-	-	-	●	-	●
Rodzaj grzbietu	drutowy	drutowy	drutowy/ plastikowy	drutowy/ plastikowy	drutowy	drutowy
Pojemnik na ścinki	●	●	●	●	●	●
Wyjmowane noże dziurkujące	-	●	-	-	-	●
Kod	402011	402032	401132	401142	402052	402042

GRZBIETY DRUTOWE

TRWAŁA OPRAWA NADAJĄCA DOKUMENTOM SUBTELNY, ELEGANCKI I PROFESJONALNY WYGLĄD

Grzbiety drutowe umożliwiają oprawę dokumentów o skoku 3:1 lub 2:1. Oznacza to, że na długości jednego cala (2,54 cm) znajdują się trzy lub dwa oczka na spirali. Oprawa drutowa najczęściej wykorzystywana jest do oprawy notatników, zeszytów, atlasów samochodowych, kalendarzy. W biznesie stosowana jest do oprawy ofert, raportów, prezentacji czy folderów.

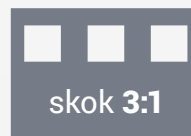

skok 3:1

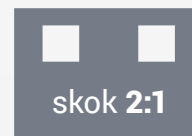

skok 2:1

Grzbiety drutowe skok 3:1

- oprawa dokumentów w formacie A4
- do oprawy kalendarzy, zeszytów, kołonoatników, atlasów i innych często wykorzystywanych dokumentów
- siedem wielkości średnic 4,8 - 14,3 mm



Ilość kartek w oprawie (papier 80g/m ²)	Średnica grzbietu (mm)	Średnica grzbietu (cale)	Ilość w opak.	Kod				
				biały	czarny	niebieski	złoty	srebrny
2-15	4,8	3/16"	100	424041	424042	424043	424048	424049
16-40	6,4	1/4"	100	424061	424062	424063	424068	424069
41-55	8	5/16"	100	424081	424082	424083	424088	424089
56-65	9,5	3/8"	100	424091	424092	424093	424098	424099
66-80	11	7/16"	100	424111	424112	424113	424118	424119
81-100	12,7	1/2"	100	424121	424122	424123	424128	424129
101-115	14,3	9/16"	100	424141	424142	424143	424148	424149

Grzbiety drutowe skok 2:1*

- oprawa dokumentów w formacie A4
- do oprawy kalendarzy, zeszytów, kołonoatników, atlasów i innych często wykorzystywanych dokumentów
- pięć wielkości średnic 15,9 - 31,8 mm



Ilość kartek w oprawie (papier 80g/m ²)	Średnica grzbietu (mm)	Średnica grzbietu (cale)	Ilość w opak.	Kod				
				biały	czarny	niebieski	złoty	srebrny
101-115	15,9	5/8"	100	425151	425152	425153	425158	425159
116-138	19	3/4"	100	425191	425192	425193	425198	425199
139-164	22,2	7/8"	100	425221	425222	425223	425228	425229
165-189	25,4	1"	100	425251	425252	425253	425258	425259
260-280	31,8	5/4"	50	425311	425312	425313	425318	425319



W ofercie dostępne również kolory czerwony i zielony. O dostępność i ceny pytaj u dostawcy.



PROFESJONALNA OPRAWA DRUTOWA



Spirale zaciskowe na szpuli skok 3:1

- wysokiej jakości grzbiety metalowe o skoku 3:1
- wykonane z drutu pokrytego tworzywem nylonowym
- możliwość stosowania w automatach i półautomatach do oprawy
- oprawa dokumentów dowolnej długości
- dostępne średnice 6,4; 8; 9,5 mm
- dostępne kolory: biały, czarny, srebrny
- ilość oczek na szpuli uzależniona jest od średnicy grzbietu



Ilość oczek na szpuli	Średnica grzbietu (mm)	Średnica grzbietu (cale)	Kod		
			biały	czarny	srebrny
92000	6,4	1/4"	426151	426152	426159
62000	8	5/16"	426161	426162	426169
46000	9,5	3/8"	426171	426172	426179

Na zamówienie dostępne również inne kolory i rozmiary spirali zaciskowych na szpuliach o skoku 3:1 i 2:1

Zawieszki do kalendarzy*

- metalowe zawieszki do kalendarzy
- dostępne kolory: biały, czarny, zielony, niebieski, czerwony, srebrny, złoty
- zawieszki dostępne w siedmiu rozmiarach: 7, 10, 15, 20, 25, 30, 40 cm
- opakowanie 1000 sztuk



Długość zawieszki (cm)	Kod						
	biały	czarny	niebieski	czerwony	zielony	złoty	srebrny
7	428071	428072	428073	428074	428075	428078	428079
10	428101	428102	428103	428104	428105	428108	428109
15	428151	428152	428153	428154	428155	428158	428159
20	428201	428202	428203	428204	428205	428208	428209
25	428251	428252	428253	428254	428255	428258	428259
30	428301	428302	428303	428304	428305	428308	428309
40	428401	428402	428403	428404	428405	428408	428409

* Towar na zamówienie

OPRAWA KANAŁOWA

Okłładki kanałowe miękkie DELUXE

- wysokiej klasy, eleganckie okładki do oprawy dokumentów
- najwyższej jakości okładki o fakturze skóry chronią dokumenty przed zaplamieniem i zagnieceniem
- przyjemna faktura, miła w dotyku
- wewnętrzna strona okładki wykończona beżową okleiną o fakturze skóry
- listwy grzbietowe w tym samym kolorze co okładka
- wewnętrzny grzbiet metalowy zaciskany bindownicą kanałową
- szybka i trwała oprawa bez konieczności dziurkowania i sklejania

Rodzaje okładek

- dostępne kolory: czarny, biały, granatowy, bordowy
- 2 rozmiary: do 55 kartek (Deluxe 50), do 95 kartek (Deluxe 80)

Opakowanie okładki rozmiar 50 – 2 szt.

Opakowanie okładki rozmiar 80 – 2 szt.

Oprawa, która doda dokumentom elegancji i indywidualnego charakteru. Zaprezentujesz w niej raporty, zestawienia i kalkulacje. Liczy się pierwsze wrażenie.



Okłładki wykończone materiałem skóropodobnym z lekkim połyskiem

Okłładki kanałowe miękkie

- trwała, odporna na zabrudzenia okładka do oprawy dokumentów
- miękka okładka z przezroczystą folią umożliwiającą podgląd pierwszej strony
- tył okładki wykonany z kartonu w różnych kolorach
- wewnętrzny grzbiet metalowy zaciskany bindownicą kanałową
- szybka i trwała oprawa bez konieczności dziurkowania i sklejania

Rodzaje okładek

- dostępne kolory: czarny, niebieski, zielony
 - 2 rozmiary w jednej cenie: do 44 kartek (AA), do 95 kartek (A)
- Opakowanie okładek (AA, A – 10 sztuk)

Wąski grzbiet sprawdzi się idealnie w oprawie dokumentów przeznaczonych do archiwum.



Wytrzymały i trwały grzbiet w elastycznej okładce.



Rodzaj okładki	Ilość oprawianych kartek	Kolor	Kod
Deluxe 50	do 55	czarny	441012
		biały	441017
		granatowy	441016
		bordowy	441018
Deluxe 80	do 95	czarny	442022
		biały	442027
		granatowy	442026
		bordowy	442028

3 szybkie kroki do trwałej oprawy dokumentów za pomocą okładek DELUXE



Dopasuj okładkę do ilości oprawianych kartek i umieść przygotowane dokumenty w grzbiecie.



Zamknij okładkę i nasuń listwę na grzbiet i zaciśnij bindownicą kanałową.



Sprawdź czy wszystkie kartki dobrze trzymają się w kanale okładki. Twoje dokumenty są gotowe.

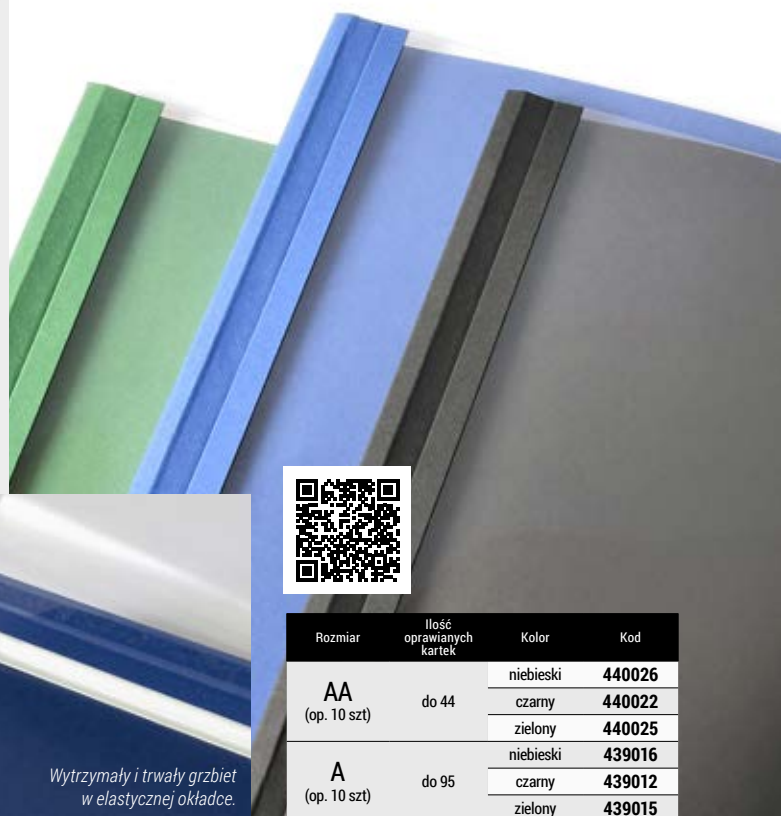

Rozmiar	Ilość oprawianych kartek	Kolor	Kod
AA (op. 10 szt)	do 44	niebieski	440026
		czarny	440022
		zielony	440025
A (op. 10 szt)	do 95	niebieski	439016
		czarny	439012
		zielony	439015

OPRAWA KANALOWA

Okładki kanałowe twarde

- trwałe, odporne na zabrudzenia, eleganckie okładki do oprawy dokumentów
- najwyższej jakości okładka introligatorska z metalową listwą zamocowaną w grzbiecie
- okleina o fakturze skóry
- możliwość szybkiej i trwałej oprawy bez konieczności dziurkowania czy sklejania

Rodzaje okładek

- dostępne kolory: granatowy, bordowy, zielony, czarny
- bez napisu lub z napisem w kolorze złotym: Praca Dyplomowa, Praca Magisterska, Praca Licencjacka, Praca inżynierska.
- rozmiary: do 44 kartek (AA), do 95 kartek (A), do 125 kartek (B), do 150 kartek (C)
- opakowanie 10 sztuk jednego rodzaju okładek



Rozmiar	Ilość oprawianych kartek	Kolor	Kod				
			Bez napisu	Praca Licencjacka	Praca Magisterska	Praca Dyplomowa	Praca Inżynierska
AA (op. 10 szt)	do 44	czarny	435012	436012	437012	438012	438053
		zielony	435015	436015	437015	438015	438055
		granatowy	435016	436016	437016	438016	438054
		bordowy	435017	436017	437017	438017	438052
A (op. 10 szt)	do 95	czarny	435022	436022	437022	438022	438049
		zielony	435025	436025	437025	438025	438051
		granatowy	435026	436026	437026	438026	438050
B (op. 10 szt)	do 125	bordowy	435027	436027	437027	438027	438048
		czarny	435032	436032	437032	438032	-
		zielony	435035	436035	437035	438035	-
		granatowy	435036	436036	437036	438036	-
C (op. 10 szt)	do 150	bordowy	435037	436037	437037	438037	-
		czarny	435042	436042	437042	438042	-
		zielony	435045	436045	437045	438045	-
		granatowy	435046	436046	437046	438046	-
		bordowy	435047	436047	437047	438047	-

Bindownica kanałowa ImpressBind 280* 403032

- profesjonalna bindownica do oprawy kanałowej
- ergonomiczna dźwignia ułatwiająca bindowanie
- trwałe oprawianie różnego rodzaju prac dyplomowych, magisterskich, licencjackich
- stabilna metalowa obudowa umożliwiająca przechowywanie urządzenia w pionie
- możliwość otwarcia dokumentu i oprawienia ponownie w tę samą okładkę
- oprawa do 280 kartek
- wymiary: 460x160x510 mm



Bindownica kanałowa ImpressBind 140* 403011

- profesjonalna bindownica do oprawy kanałowej
- ergonomiczna dźwignia ułatwiająca bindowanie
- trwałe oprawianie różnego rodzaju prac dyplomowych, magisterskich, licencjackich
- stabilna metalowa obudowa umożliwiająca przechowywanie urządzenia w pionie
- możliwość otwarcia dokumentu i oprawienia ponownie w tę samą okładkę
- oprawa do 140 kartek
- wymiary: 322x121x515 mm



Debinder do bindownicy ImpressBind 140* 403020

- przyrząd do otwierania zbindowanych okładek kanałowych



Debinder do bindownicy ImpressBind 280* 403040

- przyrząd do otwierania zbindowanych okładek kanałowych



Konstrukcja obudowy umożliwia wygodne przechowywanie złożonego urządzenia.



Zaprojektowana z myślą o nowych trendach termobindownica TB200 w srebrnej, matowej obudowie pięknie prezentuje się w nowoczesnej przestrzeni biurowej.



Termobindownica TB 200

- łatwa w obsłudze termobindownica
- wysuwana podpórka do chłodzenia dokumentów
- panel z diodami LED
- sygnalizator gotowości do pracy
- sygnalizator zakończenia procesu oprawy
- automatyczne wyłączenie po 90 minutach od zakończenia termobindowania
- oprawa do 200 kartek maksymalnie w 60 sekund
- wymiary: 420x101x163 mm



błyskawiczna
oprawa aż do
200
kartek

model	oprawa do	czas oprawy	kod
TB 200	200 kartek 80g	60 s	404032

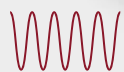

Jeszcze trwalsza oprawa dzięki **wibracjom stabilizującym** sklejanie kartek.



Termobindownica T-80

- dźwiękowy i wizualny sygnalizator rozpoczęcia / zakończenia pracy
- wskaźnik dopasowania grubości okładek
- wibracja stabilizująca sklejanie arkuszy
- automatyczne przechodzenie w stan czuwania po 10 minutach od zakończenia termobindowania
- półka do schładzania oprawionych dokumentów
- wentylator uruchamiany automatycznie
- trzystopniowa regulacja czasu nagrzewania
- maksymalna temperatura: 150 ±10°C
- oprawa do 400 kartek (80g) o maksymalnej długości 390 mm



błyskawiczna
oprawa aż do
400
kartek

model	oprawa do	czas oprawy	kod
T-80	400 kartek 80g	30 s	404021

SZYBKA I WYTRZYMAŁA OPRAWA TERMICZNA

Dokumenty oprawione w miękką termookładkę zajmują dużo mniej miejsca. Termobindowanie jest często wykorzystywane do oprawy prac przechowywanych w archiwach.

Termobindowanie to najprostszy sposób na szybką oprawę dokumentów. Bez względu na ilość kartek, wystarczy kilkadziesiąt sekund i gotowe!

Pod wpływem ciepła, klej zawarty w pasku łączącym okładkę przednią i tylną termookładki, rozpuszcza się i łączy ze sobą oprawiane dokumenty.

Termookładki Standing Lux Lami - białe

pród: okładki z krystalicznie przejrzystej folii 150 mic

tył: błyszczący karton Chromo Lami 250 g/m², w kolorze białym

Szerokość grzbietu (mm)	Maks. ilość kartek 80g/m ²	Ilość szt. w opak.	Kod	Ilość szt. w opak.	Kod
1,5	15	100	429011	10	430011
2	20	100	429021	10	430021
3	30	100	429031	10	430031
4	40	100	429041	10	430041
6	60	100	429061	10	430061
9	90	80	429091	10	430091
12	120	80	429121	10	430121
15/16	150	50	429151	10	430151
18	180	50	429181	10	430181
20	200	50	429201	-	-
25	260	50	429251	-	-
30	310	30	429301	-	-
35	360	30	429351	-	-
40	410	30	429401	-	-
45	460	20	429451	-	-
50	500	20	429501	-	-

kolor termookładek Standing **

biały

Termookładki Prestige - kolorowe

pród: okładki z krystalicznie przejrzystej folii 150 mic

tył: skóropodobny karton Delta 225 g/m² w kolorach: zielonym, niebieskim, czerwonym, czarnym

Szerokość grzbietu (mm)	Maks. ilość kartek 80g/m ²	Ilość szt. w opak.	Kod			
			czarny	niebieski	czerwony	zielony
1,5	15	100	429012	429013	429014	429015
		10	430012	430013	430014	430015
3	30	100	429032	429033	429034	429035
		10	430032	430033	430034	430035
4	40	100	429042	429043	429044	429045
		10	430042	430043	430044	430045
6	60	100	429062	429063	429064	429065
		10	430062	430063	430064	430065
9	90	80	429092	429093	429094	429095
		10	430092	430093	430094	430095
12	120	80	429122	429123	429124	429125
		10	430122	430123	430124	430125
15/16	150	50	429152	429153	429154	429155
		10	430152	430153	430154	430155
18	180	50	429182	429183	429184	429185
		10	430182	430183	430184	430185

kolor i faktura termookładek Prestige**

zielony

niebieski

czerwony

czarny

** ze względu na ograniczenia techniki druku reprodukowane kolory mogą się różnić od rzeczywistych kolorów okładek

GILOTYNY RC SYSTEMS

GWARANCJA

2 LATA
WSZYSTKIE
URZĄDZENIA

professional
Q
quality

Specjalne
oznaczenie
wybranych urzędzeń
przeznaczonych do
najbardziej wymaga-
jących zadań.

Gilotyny RC to najwyższej jakości profesjonalne gilotyny biurowe. Posiadają noże wykonane z wyjątkowo trwałej, specjalnie utwardzanej stali węglowej. Nóż zaokrąglony pod kątem 65° zapewnia najwyższą jakość cięcia, co pozwala na cięcie materiałów z wysoką dokładnością przez wiele lat.

W ofercie modele przeznaczone do biur oraz profesjonalne gilotyny introligatorskie z **automatycznym dociskiem papieru**, które bez wysiłku tną jednorazowo nawet do **650 arkuszy** papieru.

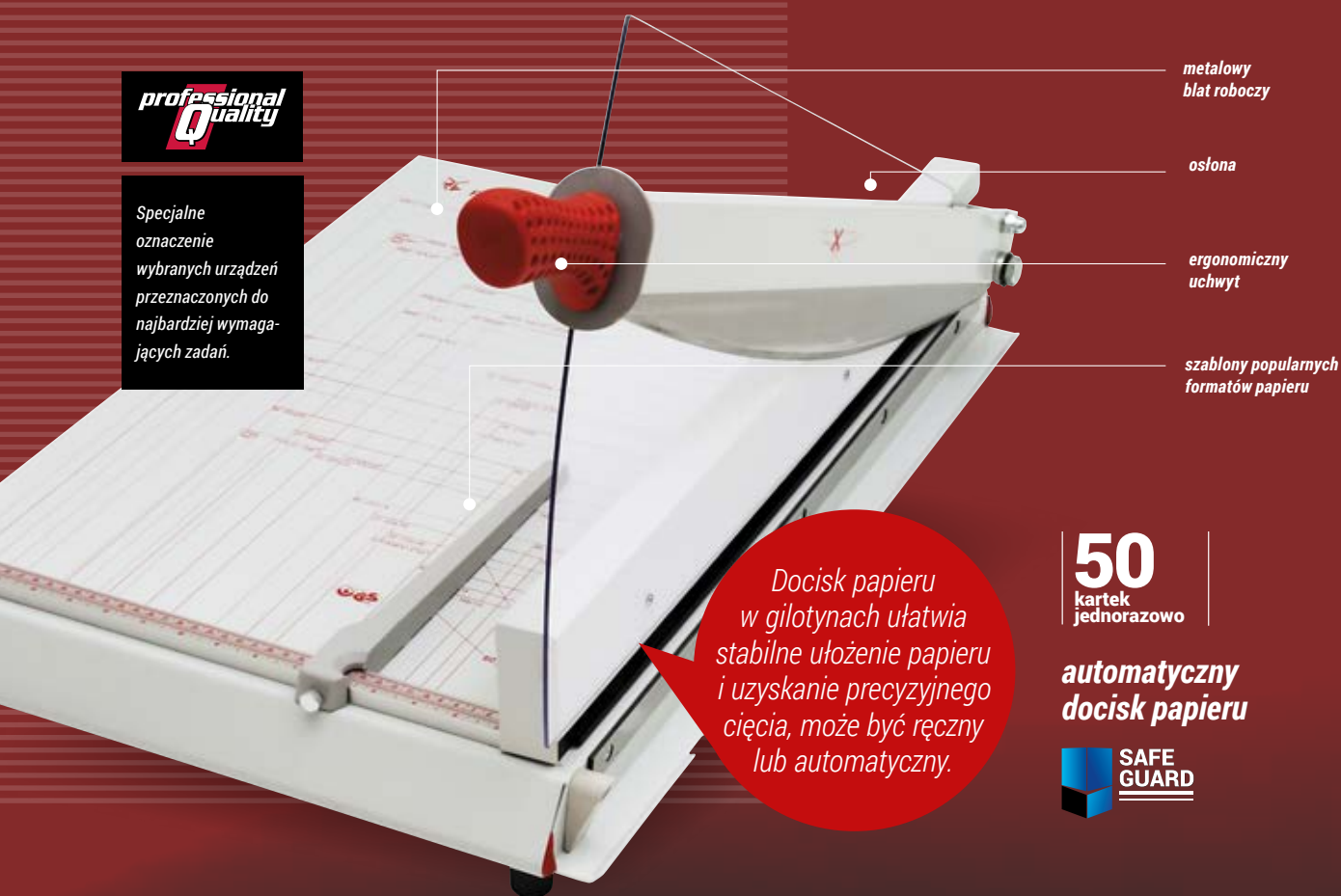

Docisk papieru w gilotynach ułatwia stabilne ułożenie papieru i uzyskanie precyzyjnego cięcia, może być ręczny lub automatyczny.

50
kartek
jednorazowo

**automatyczny
docisk papieru**



Gilotyna RC 560 S

- gilotyna biurowa z automatycznym systemem docisku papieru
- system docisku uruchamiany wraz z ruchem ostrza
- przezroczysta osłona zapewniająca bezpieczeństwo pracy
- ergonomiczny uchwyt przeciwpoślizgowy
- na blatach roboczych standardowe szablony formatów
- regulowany ogranicznik formatów
- jednorazowe cięcie do 50 kartek 70g
- długość cięcia: 560 mm
- wymiary blatu roboczego: 560x455 mm



Precyzyjne cięcie
większej ilości arkuszy papieru.

Podpórka do papieru ułatwiająca odcinanie
papieru o określonej szerokości.

model	cięcie	długość cięcia	kod
RC 560 S	50 kartek 70g	560 mm	510135
RC 560 S z podpórką	50 kartek 70g	560 mm	510355

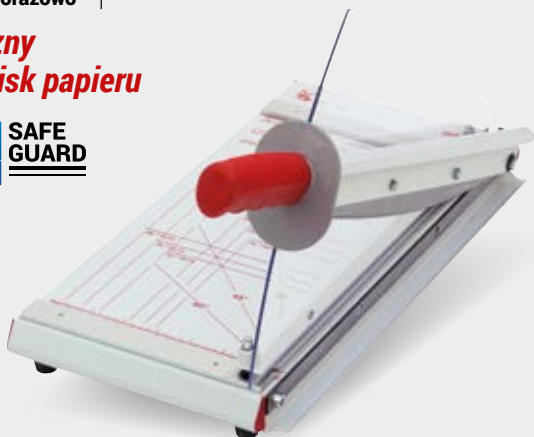

24kartki
jednorazowo**ręczny
docisk papieru**

Gilotyna RC 321 N

- gilotyna biurowa z ręcznym systemem docisku papieru
- przezroczysta osłona zapewniająca bezpieczeństwo pracy
- ergonomiczny uchwyt przeciwpoślizgowy
- na blatach roboczych standardowe szablony formatów
- jednorazowe cięcie do 24 kartek 70g
- długość cięcia: 320 mm
- wymiary blatu roboczego: 320x190 mm



model	cięcie	długość cięcia	kod
RC 321 N	24 kartki 70g	320 mm	510313

24kartki
jednorazowo**ręczny
docisk papieru**

Gilotyna RC 331 N

- gilotyna biurowa z ręcznym systemem docisku papieru
- przezroczysta osłona zapewniająca bezpieczeństwo pracy
- ergonomiczny uchwyt przeciwpoślizgowy
- na blatach roboczych standardowe szablony formatów
- regulowany ogranicznik formatów
- jednorazowe cięcie do 24 kartek 70g
- długość cięcia: 330 mm
- wymiary blatu roboczego: 330x245 mm



model	cięcie	długość cięcia	kod
RC 331 N	24 kartki 70g	330 mm	510323

30kartek
jednorazowo**ręczny
docisk papieru**

Gilotyna RC 361

- gilotyna biurowa z ręcznym systemem docisku papieru
- przezroczysta osłona zapewniająca bezpieczeństwo pracy
- ergonomiczny uchwyt przeciwpoślizgowy
- na blatach roboczych standardowe szablony formatów
- regulowany ogranicznik formatów
- jednorazowe cięcie do 30 kartek 70g
- długość cięcia: 360 mm
- wymiary blatu roboczego: 360x270 mm

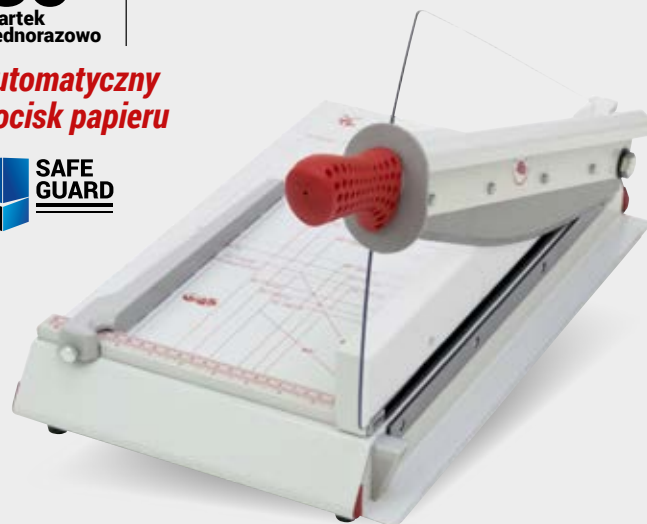

model	cięcie	długość cięcia	kod
RC 361	30 kartek 70g	360 mm	510013

30kartek
jednorazowo**automatyczny
docisk papieru**

Gilotyna RC 363

- gilotyna z automatycznym systemem docisku papieru
- system docisku uruchamiany wraz z ruchem ostrza
- przezroczysta osłona zapewniająca bezpieczeństwo pracy
- ergonomiczny uchwyt przeciwpoślizgowy
- na blatach roboczych standardowe szablony formatów
- regulowany ogranicznik formatów
- jednorazowe cięcie do 30 kartek 70g
- długość cięcia: 360 mm
- wymiary blatu roboczego: 360x270 mm



model	cięcie	długość cięcia	kod
RC 363	30 kartek 70g	360 mm	510023

40

kartek
jednorazowo



*ręczny
docisk papieru*



Gilotyňa RC 380 SE

- gilotyna biurowa z ręcznym systemem docisku papieru
- przezroczysta osłona zapewniająca bezpieczeństwo pracy
- ergonomiczny uchwyt przeciwpoślizgowy
- na blatach roboczych standardowe szablony formatów
- regulowany ogranicznik formatów
- jednorazowe cięcia do 40 kartek 70g
- długość cięcia: 380 mm
- wymiary blatu roboczego: 380x330 mm

model	cięcie	długość cięcia	kod
RC 380 SE	40 kartek 70g	380 mm	510063

40

kartek
jednorazowo



*automatyczny
docisk papieru*



Gilotyňa RC 380 SC

- gilotyna biurowa z automatycznym systemem docisku papieru
- przezroczysta osłona zapewniająca bezpieczeństwo pracy
- ergonomiczny uchwyt przeciwpoślizgowy
- na blatach roboczych standardowe szablony formatów
- regulowany ogranicznik formatów
- jednorazowe cięcia do 40 kartek 70g
- długość cięcia: 380 mm
- wymiary blatu roboczego: 380x330 mm

model	cięcie	długość cięcia	kod
RC 380 SC	40 kartek 70g	380 mm	510073

50

kartek
jednorazowo



*automatyczny
docisk papieru*



Gilotyňa RC 380 C

- gilotyna biurowa z automatycznym systemem docisku papieru
- przezroczysta osłona zapewniająca bezpieczeństwo pracy
- ergonomiczny uchwyt przeciwpoślizgowy
- na blatach roboczych standardowe szablony formatów
- regulowany ogranicznik formatów
- zewnętrzna podpórka do papieru
- jednorazowe cięcia do 50 kartek 70g
- długość cięcia: 380 mm
- wymiary blatu roboczego: 380x330 mm

model	cięcie	długość cięcia	kod
RC 380 C	50 kartek 70g	380 mm	510083

Gilotyny biurowe RC Systems z dociskiem ręcznym lub automatycznym. Wysoka precyzja i staranne wykonanie są gwarancją długiego użytkowania i łatwości w obsłudze.



Ostona zapewniająca bezpieczeństwo pracy podczas cięcia papieru.

40
kartek
jednorazowo

**automatyczny
docisk papieru**



Na blacie roboczym szablony ułatwiające cięcie najpopularniejszych formatów papieru.

Gilotyna RC 440 C

- gilotyna biurowa z automatycznym systemem docisku papieru
- przezroczysta osłona zapewniająca bezpieczeństwo pracy
- ergonomiczny uchwyt przeciwpoślizgowy
- na blatach roboczych standardowe szablony formatów
- regulowany ogranicznik formatów
- jednorazowe cięcie do 40 kartek 70g
- długość cięcia: 440 mm
- wymiary blatu roboczego: 440x354 mm

model	cięcie	długość cięcia	kod
RC 440 C	40 kartek 70g	440 mm	510094

40
kartek
jednorazowo

**automatyczny
docisk papieru**



Specjalna podpórka do papieru ułatwia precyzyjne odcięcie papieru o określonej szerokości.

Gilotyna RC 440 S

- gilotyna biurowa z automatycznym systemem docisku papieru
- przezroczysta osłona zapewniająca bezpieczeństwo pracy
- ergonomiczny uchwyt przeciwpoślizgowy
- na blatach roboczych standardowe szablony formatów
- regulowany ogranicznik formatów
- zewnętrzna podpórka do papieru
- jednorazowe cięcie do 40 kartek 70g
- długość cięcia: 440 mm
- wymiary blatu roboczego: 440x354 mm

model	cięcie	długość cięcia	kod
RC 440 S	40 kartek 70g	440 mm	510104

GWARANCJA

2 LATA **
WSZYSTKIE
URZĄDZENIA

GILOTYNY PROFESJONALNE RC SYSTEMS

solidna podstawa
umożliwia stworzenie
profesjonalnego
stanowiska pracy

50
kartek
jednorazowo

**automatyczny
docisk papieru**



Gilotyna RC 710

- gilotyna profesjonalna z automatycznym systemem docisku papieru
- system docisku uruchamiany wraz z ruchem ostrza
- przezroczysta osłona zapewniająca bezpieczeństwo pracy
- ergonomiczny uchwyt przeciwpoślizgowy
- zewnętrzna podpórka do papieru skalowana w milimetrach
- na blacie roboczym standardowe szablony formatów
- regulowany ogranicznik formatów
- jednorazowe cięcia do 50 kartek 70g
- długość cięcia: 710 mm
- wymiary blatu roboczego: 710x557 mm

Gilotyna RC 710 T

Wersja RC 710 ze stojakiem.

model	cięcie	długość cięcia	kod
RC 710	50 kartek 70g	710 mm	510147
RC 710 T	50 kartek 70g	710 mm	510157



650
kartek
jednorazowo

**ręczny
docisk papieru**



Gilotyna RC 466*

- gilotyna profesjonalna z ręcznym systemem docisku papieru
- osłona bezpieczeństwa blokująca dostęp do ostrza
- ergonomiczny uchwyt przeciwpoślizgowy
- promień świetlny wskazujący miejsce opuszczenia noża
- na blacie roboczym standardowe szablony formatów
- regulowany ogranicznik formatów
- jednorazowe cięcia do 650 kartek 70 g
- długość cięcia: 466 mm
- wymiary blatu roboczego: 466x730 mm

Gilotyna RC 466 T*

Wersja RC 466 ze stojakiem.

model	cięcie	długość cięcia	kod
RC 466	650 kartek 70g	466 mm	510264
RC 466 T*	650 kartek 70g	466 mm	510274



GILOTYNY **KOBRA**[®]

20
kartek
jedenrazowo

**ręczny
docisk papieru**



**SAFE
GUARD**



Gilotyina Kobra 360 EM

- gilotyna biurowa z ręcznym systemem docisku papieru
- osłona zapewniająca bezpieczeństwo pracy
- ergonomiczny uchwyt przeciwpoślizgowy zapewniający komfort pracy
- na blatach roboczych standardowe szablony formatów
- regulowany ogranicznik formatów
- jednorazowe cięcie do 20 kartek 70g
- długość cięcia: 360 mm
- wymiary blatu roboczego: 400x300 mm

model	cięcie	długość cięcia	kod
Kobra 360 EM	20 kartek 70g	360 mm	510163



30
kartek
jedenrazowo

**automatyczny
docisk papieru**



**SAFE
GUARD**



Gilotyina Kobra 360 A

- gilotyna biurowa z automatycznym systemem docisku papieru
- osłona zapewniająca bezpieczeństwo pracy
- ergonomiczny uchwyt przeciwpoślizgowy zapewniający komfort pracy
- na blatach roboczych standardowe szablony formatów
- regulowany ogranicznik formatów
- jednorazowe cięcie do 30 kartek 70g
- długość cięcia: 360 mm
- wymiary blatu roboczego: 400x300 mm

model	cięcie	długość cięcia	kod
Kobra 360 A	30 kartek 70g	360 mm	510183
Kobra 360 A	30 kartek 70g	360 mm	510183



30
kartek
jedenrazowo

**automatyczny
docisk papieru**



**SAFE
GUARD**



Gilotyina Kobra 460 A

- gilotyna biurowa z automatycznym systemem docisku papieru
- osłona zapewniająca bezpieczeństwo pracy
- ergonomiczny uchwyt przeciwpoślizgowy dla komfortu pracy
- na blatach roboczych standardowe szablony formatów
- regulowany ogranicznik formatów
- jednorazowe cięcie do 30 kartek 70g
- długość cięcia: 460 mm
- wymiary blatu roboczego: 500x355 mm

model	cięcie	długość cięcia	kod
Kobra 460 A	30 kartek 70g	460 mm	510174



JLS

400
kartek
jedenrazowo

**ręczny
docisk papieru**



**SAFE
GUARD**



*Gilotyna JLS to profesjonalne urządzenie w atrakcyjnej cenie. **Doskonale sprawdza się w punktach usługowych.***

Gilotyina JLS 298 A3

- profesjonalna gilotyna biurowa
- wygodna dźwignia do cięcia papieru
- korba umożliwia ustawienie odpowiedniego docisku papieru
- regulowany ogranicznik formatów
- długość cięcia 420 mm
- tnie jednorazowo do 400 kartek 70g
- wymiary blatu roboczego: 550x425 mm

model	cięcie	długość cięcia	kod
JLS 298 A3	400 kartek 70g	420 mm	510224



GWARANCJA 2 LATA ***
WSYSTKIE URZĄDZENIA



Gitotylna z trymerem Wallner GT 320

Gitotylna i trymer w jednym urządzeniu. Możliwość łączenia i rozłączania urządzeń. Prosty sposób składania pozwalający na oszczędność miejsca przy przechowywaniu urządzenia. Na blatach roboczych standardowe szablony formatów.

Gitotylna

- ręczny docisk papieru
- osłona zabezpieczająca
- jednorazowe cięcie do 10 kartek 80g
- długość cięcia: 320 mm

Trymer

- format A4
- listwa dociskowa
- 3 linie cięcia: prosta (do 10 kartek 80g), falista i perforowana (do 3 kartek 80g)

model	cięcie	długość cięcia	kod
GT 320	10 kartek 80g	320 mm	510304



Gitotylna Wallner GA 448

- gitotylna biurowa z ręcznym systemem docisku papieru
- stabilny, metalowy blat
- plastikowa, matowa osłona zabezpieczająca
- na blatach roboczych standardowe szablony formatów
- regulowany ogranicznik formatów
- jednorazowe cięcie do 20 kartek 70g
- długość cięcia: 448 mm
- wymiary blatu roboczego: 480x330 mm

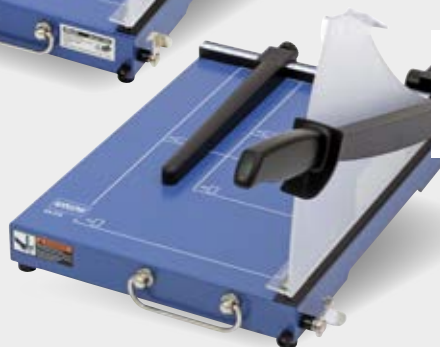

Gitotylna Wallner GA 310

- gitotylna biurowa z ręcznym systemem docisku papieru
- stabilny, metalowy blat
- plastikowa, matowa osłona zabezpieczająca
- na blatach roboczych standardowe szablony formatów
- regulowany ogranicznik formatów
- jednorazowe cięcie do 20 kartek 70g
- długość cięcia: 310 mm
- wymiary blatu roboczego: 350x255 mm

model	cięcie	długość cięcia	kod
GA 310	20 kartek 70g	310 mm	510283
GA 448	20 kartek 70g	448 mm	510294



Gitotylna Wallner GB 460

- gitotylna biurowa z ręcznym systemem docisku papieru
- antypoślizgowa podstawa blatu roboczego
- plastikowa osłona zabezpieczająca
- wysokiej jakości ostrze wykonane z utwardzonej stali
- regulowany ogranicznik formatów
- ergonomiczny uchwyt zapewniający komfort pracy
- na blacie roboczym standardowe szablony formatów
- jednorazowe cięcie 8-10 kartek 80g
- długość cięcia: 460 mm (A3)
- wymiary blatu roboczego: 460x380 mm



Gitotylna Wallner GB 320

- gitotylna biurowa z ręcznym systemem docisku papieru
- antypoślizgowa podstawa blatu roboczego
- plastikowa osłona zabezpieczająca
- wysokiej jakości ostrze wykonane z utwardzonej stali
- regulowany ogranicznik formatów
- ergonomiczny uchwyt zapewniający komfort pracy
- na blacie roboczym standardowe szablony formatów
- jednorazowe cięcie 8-10 kartek 80g
- długość cięcia: 320 mm (A4)
- wymiary blatu roboczego: 320x250 mm

model	cięcie	długość cięcia	kod
GB 320	8-10 kartek 80g	320 mm	510333
GB 460	8-10 kartek 80g	460 mm	510344



Gilotyna Paper Cutter A3

- gilotyna biurowa z automatycznym systemem docisku papieru
- na blatach roboczych standardowe szablon formatów
- regulowany ogranicznik formatów
- nóż odporny na korozję
- jednorazowe cięcie do 12 kartek 70g
- cięcie kartonu i cienkiej blachy
- długość cięcia: 420 mm
- wymiary blatu roboczego: 460x380 mm



Gilotyna Paper Cutter A4

- gilotyna biurowa z automatycznym systemem docisku papieru
- na blatach roboczych standardowe szablon formatów
- regulowany ogranicznik formatów
- nóż odporny na korozję
- jednorazowe cięcie do 12 kartek 70g
- cięcie kartonu i cienkiej blachy
- długość cięcia: 310 mm
- wymiary blatu roboczego: 310x250 mm

Ostrza zastosowane w gilotynach Paper Cutter umożliwiają również cięcie kartonu i cienkiej blachy. Specjalny sposób wykonania ostrza ogranicza ryzyko skałeczenia.

model	cięcie	długość cięcia	kod
Paper Cutter A4	12 kartek 70g	310 mm	510233
Paper Cutter A3	12 kartek 70g	420 mm	510244

Parametry gilotyn RC

Specyfikacja / model	Biurowe				Profesjonalne					Specjalistyczne				
	RC 321 N	RC 331 N	RC 361	RC 363	RC 380 SE	RC 380 SC	RC 380 C	RC 440 C	RC 440 S	RC 560 S	RC 466	RC 466 T	RC 710	RC 710 T
Numer strony w katalogu	77	77	77	77	78	78	78	79	79	76	80	80	80	80
Długość cięcia (mm)	320	330	360	360	380	380	380	440	440	560	466	466	710	710
Max. ilość ciętych kartek (70g/m ²)	24	24	30	30	40	40	50	40	40	50	650	650	50	50
Wymiary blatu roboczego (mm)	320x190	320x245	360x270	360x270	380x330	380x330	380x330	440x354	440x354	560x455	730x466	730x466	710x557	710x557
System docisku	ręczny	ręczny	ręczny	automatyczny	ręczny	automatyczny	automatyczny	automatyczny	automatyczny	automatyczny	ręczny	ręczny	automatyczny	automatyczny
Oslona zabezpieczająca	●	●	●	●	●	●	●	●	●	●	●	●	●	●
Ogranicznik papieru	-	●	●	●	●	●	●	●	●	●	●	●	●	●
Szablony formatów na blacie	●	●	●	●	●	●	●	●	●	●	●	●	●	●
Stojak	-	-	-	-	-	-	-	-	-	-	-	●	-	●
Kod	510313	510323	510013	510023	510063	510073	510083	510094	510104	510135	510264	510274	510147	510157

Parametry pozostałych gilotyn

Specyfikacja / model	Osobiste			Biurowe							
	Wallner GB 320	Wallner GB 460	Wallner GT 320	Paper Cutter A4	Paper Cutter A3	Wallner GA 310	Wallner GA 448	JLS 298 A3	Kobra 360EM	Kobra 360 A	Kobra 460 A
Numer strony w katalogu	82	82	82	83	83	82	82	81	81	81	81
Długość cięcia (mm)	320	460	320	310	420	310	448	420	360	360	460
Max. ilość ciętych kartek	8-10 (80g/m ²)	8-10 (80g/m ²)	10 (80g/m ²)	12 (70g/m ²)	12 (70g/m ²)	20 (70g/m ²)	20 (70g/m ²)	400 (70g/m ²)	20 (70g/m ²)	30 (70g/m ²)	30 (70g/m ²)
Wymiary blatu roboczego (mm)	320x250	460x380	320x155	310x250	460x380	350x255	480x330	550x425	400x300	400x300	500x355
System docisku	ręczny	ręczny	ręczny	automatyczny	automatyczny	ręczny	ręczny	ręczny	ręczny	automatyczny	automatyczny
Oslona zabezpieczająca	●	●	●	-	-	●	●	●	●	●	●
Ogranicznik papieru	●	●	-	●	●	●	●	●	●	●	●
Szablony formatów na blacie	●	●	●	●	●	●	●	●	●	●	●
Kod	510333	510344	510304	510233	510244	510283	510294	510224	510163	510183	510174

TRYMERY SOHO

GWARANCJA

2 LATA **
WSZYSTKIE
URZĄDZENIA



Trymer TA46

- precyzyjny trymer biurowy
- listwa dociskowa ułatwiająca uzyskanie precyzyjnego cięcia
- na blacie roboczym standardowe szablony formatów
- cięcie papieru w formacie A4
- długość cięcia 320 mm
- tnie jednorazowo do 8 kartek (70 g/m²)
- wielkość blatu: 328x160 mm

model	cięcie	długość cięcia	kod
TA46	8 kartek 70g	320 mm	520013



Trymer TA33

- precyzyjny trymer biurowy
- listwa dociskowa ułatwiająca uzyskanie precyzyjnego cięcia
- na blacie roboczym standardowe szablony formatów
- cięcie papieru w formacie A3
- długość cięcia 460 mm
- tnie jednorazowo do 8 kartek (70 g/m²)
- wielkość blatu: 468x160 mm

model	cięcie	długość cięcia	kod
TA33	8 kartek 70g	460 mm	520024



Trymer A4 RPT-380

- precyzyjny trymer biurowy
- regulowany ogranicznik formatów
- listwa dociskowa ułatwiająca uzyskanie precyzyjnego cięcia
- na blacie roboczym standardowe formaty
- wzmocnione ostrze odporne na korozję
- długość cięcia 380 mm
- tnie jednorazowo do 20 kartek (80 g/m²)
- wielkość blatu: 572x318 mm

model	cięcie	długość cięcia	kod
RPT-380*	20 kartek 80g	380 mm	520053

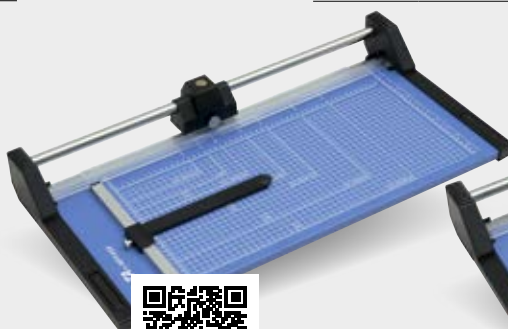

Trymer A3 RPT-520

- precyzyjny trymer biurowy
- regulowany ogranicznik formatów
- listwa dociskowa ułatwiająca uzyskanie precyzyjnego cięcia
- na blacie roboczym standardowe formaty
- wzmocnione ostrze odporne na korozję
- długość cięcia 520 mm
- tnie jednorazowo do 20 kartek (80 g/m²)
- wielkość blatu: 713x318 mm

model	cięcie	długość cięcia	kod
RPT-520*	20 kartek 80g	520 mm	520045

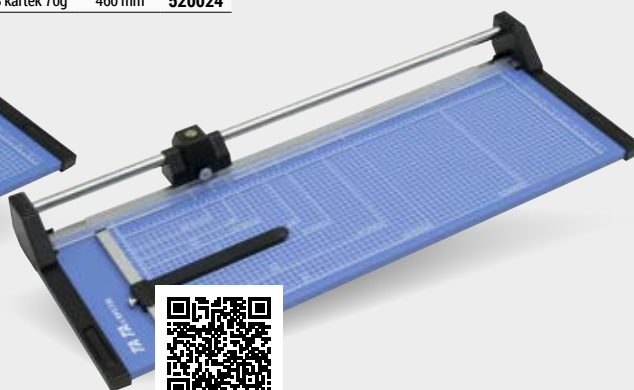

Trymer A2 RPT-730

- precyzyjny trymer biurowy
- regulowany ogranicznik formatów
- listwa dociskowa ułatwiająca uzyskanie precyzyjnego cięcia
- na blacie roboczym standardowe formaty
- wzmocnione ostrze odporne na korozję
- długość cięcia 730 mm
- tnie jednorazowo do 20 kartek (80 g/m²)
- wielkość blatu: 925x318 mm

model	cięcie	długość cięcia	kod
RPT-730*	20 kartek 80g	730 mm	520037

TRYMERY PROFESJONALNE

KOBRA®



Doskonała precyzja cięcia nawet przy bardzo długich pracach.

Trymer Kobra 1300 R

- profesjonalny trymer z automatycznym dociskiem papieru
- tnie: papier, folię, kalkę, filmy, fotografie, karton
- rotacyjne samoostrzące się ostrze
- nóż wykonany ze specjalnie utwardzanej stali węglowej
- przezroczysta listwa dociskowa umożliwia precyzyjne cięcie
- regulowany ogranicznik formatów
- zagłębienie w blacie pozwalające na umieszczenie rolki papieru
- na blacie roboczym standardowe szablony formatów
- długość cięcia 1300 mm, grubość cięcia 0,8 mm
- wielkość blatu: 1300x350 mm

model	cięcie	długość cięcia	kod
1300 R	0,8 mm	1300 mm	520071

W sprzedaży również wymienne głowice tnące do wszystkich trymerów.

Gilotyny i trymery są urządzeniami służącymi do cięcia różnych materiałów takich jak: papier, karton, cienkie blaszki, folie, zdjęcia, a także niektórych rodzajów tkanin. Wybór między tymi dwoma urządzeniami zależy od naszych potrzeb i rodzaju zadań do których urządzenie ma być przeznaczone.

Gilotyna czy trymer

- które urządzenie wybrać?

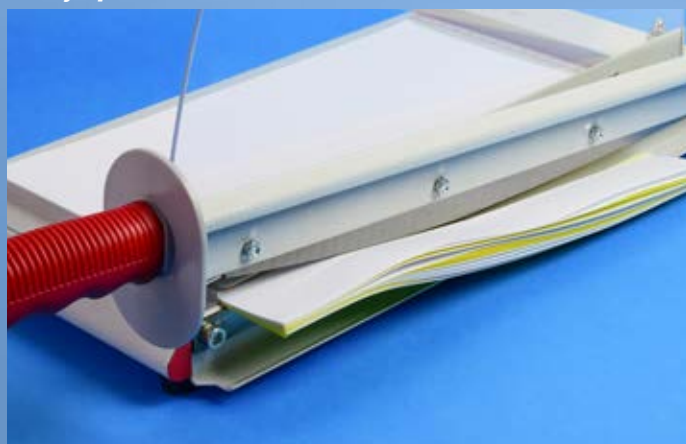

Gilotyny mają nóż połączony z uchwytem, który porusza się w górę i w dół wraz z ruchem ręki. Ostrze znajduje się na zewnątrz, dlatego też należy zachować szczególną ostrożność przy pracy. Rodzaj ostrza sprawia, że gilotyny są zwykle większe i cięższe od trymerów. Za pomocą gilotyny można szybko i łatwo przyciąć plik arkuszy papieru do odpowiedniego formatu przy minimalnym wysiłku. Przydadzą się w biurze, zakładach poligraficznych, fotograficznych, a nawet w domu.

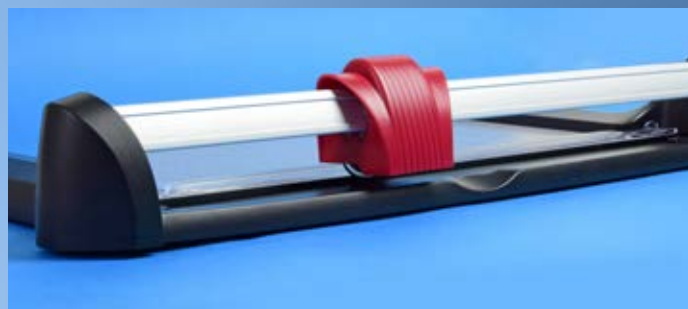

Trymery posiadają ostrze, które przesuwane jest ręcznie po papierze. To proste działanie zapewnia doskonałą precyzję i idealne wykończenie. Ruch w obu kierunkach sprawia, że praca z trymerem będzie wygodna zarówno dla osoby praworęcznej i leworęcznej. Ostrze schowane w wytrzymałej głowicy tnącej czyni trymer jednym z najbezpieczniejszych urządzeń do cięcia papieru. Idealny dla dzieci (pod nadzorem osoby dorosłej) i początkujących, którzy nie mają potrzeby cięcia dużej liczby arkuszy.

Wybierając odpowiednie dla siebie urządzenie tnące zwróć uwagę na poniższe parametry:

- długość cięcia** – im dłuższa, tym większy format jesteśmy w stanie przeciąć, dzięki czemu gilotyna lub trymer staje się bardziej uniwersalny,
- wydajność cięcia** – od zaledwie kilku arkuszy do dużych ilości papieru,
- samoostrzące się ostrza** – w gilotynach z nożem łukowatym takich jak RC czy Kobra cięcie małych ilości kartek pozwala na samoostrzenie się noża, poprzez kontakt ostrza z przeciwostrem,
- automatyczny docisk** – jest bezpośrednio połączony z uchwytem noża gilotyny. W rezultacie uruchamia się automatycznie po każdym opuszczeniu ostrza w celu wykonania cięcia. Wywierany nacisk pomaga utrzymać cięte materiały w miejscu poprawiając jakość, precyzję i równomierność cięcia.
- ręczny docisk** – w tym przypadku nacisk jest wywierany ręcznie za pomocą listwy dociskowej lub osobnego uchwyty ostrza. Ręczny docisk pozwala dokładnie określić, jaki nacisk należy przyłożyć do materiału podczas procesu cięcia, co może być użyteczne w przypadku delikatnych filmów i papieru fotograficznego.
- szablony formatów** – standardowa metryczna siatka na blacie roboczym ułatwia pomiar i cięcie materiału zapewniając dokładność za każdym razem,
- ogranicznik formatów** – boczna prowadnica blokująca do regulowania wymiarów cięcia, pozwala uzyskać jednakowe cięcie za każdym razem.

Parametry trymerów

Specyfikacja / model	Biurowe						Profesjonalne
	TA46	TA33	Wallner GT 320	A4 RPT-380	A3 RPT-520	A2 RPT-730	Kobra 1300 R
Numer strony w katalogu	84	84	82	84	84	84	84
Długość cięcia (mm)	320	460	320	380	520	730	1300
Max. ilość ciętych kartek / grubość cięcia w mm	8 (70g/m ²)	8 (70g/m ²)	10 (80g/m ²)	20 (80g/m ²)	20 (80g/m ²)	20 (80g/m ²)	0,8 mm
Wymiary blatu (mm)	328x160	468x160	320x335	572x318	713x318	925x318	1300x350
Docisk papieru	●	●	●	●	●	●	●
Szablony formatów na blacie	●	●	●	●	●	●	●
Ogranicznik papieru	-	-	-	●	●	●	●
Kod	520013	520024	510304	520053	520045	520037	520071

Zszywacz 05631 Atomo

- wysokiej jakości zszywacz do profesjonalnej, codziennej pracy
- zastosowany mechanizm pozwala na użycie o 50% mniej siły przy zszywaniu niż w przypadku klasycznego zszywacza
- zszywa jednorazowo do 35 kartek
- dzięki płaskim końcówkom zszywek pozwala zaoszczędzić nawet 30% objętości segregatora
- wygodny w obsłudze nawet jedną ręką
- pojemność: 100 zszywek
- odpowiedni do zszywek 24/6 oraz 26/6
- maksymalna głębokość zszywania 45 mm
- wykonany z metalu z wykończeniem z tworzywa sztucznego
- dostępne kolory: żółty, biały, czarny

Zszywacz 05631 Atomo umożliwia łatwe zszywanie płaskie dzięki czemu oszczędza nawet 30% objętości segregatora.



Zszywanie tradycyjne Zszywanie płaskie

Ilość zszywanych kartek	Ilość zszywek	żółty	biały	czarny
35	100	604101	604091	604111



HP2

HP4

HS-100

HS-260



602031

Dziurkacz archiwizacyjny HP4*

- dziurkacz czterootworowy
- regulowana odległość dziurek od krawędzi papieru
- listwa zatrzaskowa ze standardowymi formatami papieru od B6 do A3
- precyzyjne ustalenie miejsca wykonania otworów dzięki ruchomej listwie zatrzaskowej
- łatwo dostępny pojemnik na „confetti”
- jednorazowe dziurkowanie do 300 kartek (do 32 mm łącznej grubości)



602041

Dziurkacz archiwizacyjny HP2*

- dziurkacz dwuotworowy
- regulowana odległość dziurek od krawędzi papieru
- listwa zatrzaskowa ze standardowymi formatami papieru od B6 do A3 precyzyjne ustalenie miejsca wykonania otworów dzięki ruchomej listwie zatrzaskowej
- łatwo dostępny pojemnik na „confetti”
- jednorazowe dziurkowanie do 300 kartek (do 32 mm łącznej grubości)



602062

Podkładki do dziurkaczy archiwizacyjnych HP*

- wymienne podkładki do dziurkaczy HP
- średnica podkładki 30 mm



602052

Bolce do dziurkaczy archiwizacyjnych HP*

- wymienne bolce do dziurkaczy HP
- długość bolca 56 mm
- średnica dziurkująca 6 mm
- jednostka sprzedaży 1 szt.



Zszywacze archiwizacyjne LETACK

- zszywacze archiwizacyjne o ergonomicznym kształcie
- antypoślizgowa podstawa zapewniająca stabilność pracy
- wyprofilowane ramię poprawiające komfort pracy
- ogranicznik głębokości papieru pozwalający na precyzyjne ustalenie miejsca zszywania
- metalowy magazynek na zszywki o różnych wymiarach w zależności od ilości łączonych kartek



604011

Zszywacz LETACK HS-100

- zszywa jednorazowo do 100 kartek
- pojemność: 100 zszywek
- maksymalna głębokość zszywania 60 mm
- odpowiedni do zszywek od 23/8 do 23/24
- wymiary: 288x78x176 mm

604021

Zszywacz LETACK HS-260

- zszywa jednorazowo do 260 kartek
- pojemność: 130 zszywek
- maksymalna głębokość zszywania 60 mm
- odpowiedni do zszywek od 23/8 do 23/24
- wymiary: 360x95x268 mm

Zszywki

Typ zszywek	Ilość zszywanych kartek	Ilość w opak.	Kod
8	2 - 50	1000	604032
10	50 - 70	1000	604042
13	50 - 100	1000	604052
15	50 - 140	1000	604062
17	90 - 160	1000	604072
24	180 - 260	1000	604082



AE-1



Prowadnica do AE-1



603021

Zaokrąglacz narożników AE-1

- profesjonalne urządzenie o dużej wytrzymałości
- możliwość estetycznego wykończenia wszelkich zalaminowanych druków oraz kartonu, papieru, fotografii, notesów, kalendarzy, a nawet cienkiej blachy aluminiowej
- trzy wymienne noże, pozwalające na wybór promienia zaokrąglenia: 1/8 cala (3,5 mm), 1/4 cala (6 mm) i 3/8 cala (10 mm)
- ergonomiczna przekładnia usprawniająca pracę
- blat roboczy z prowadnicami
- funkcjonalna szufladka na ścinki
- pojemnik do przechowywania wymiennych wkładów
- jednorazowo zaokrągla do 100 kartek

Wycinane profile:



Cięcie nożem o promieniu:



AE-3S
5 mm

AE-3L
10 mm



Zaokrąglacze narożników AE-3

- mały zaokrąglacz w plastikowej obudowie
- funkcjonalny pojemnik na ścinki
- możliwość zaokrąglania narożników pojedynczych arkuszy papieru, zdjęć, kartek pocztowych itp.

Model	Promień zaokrąglenia	Kod
AE-3S	promień 5 mm	603031
AE-3L	promień 10 mm	603041

603102

Prowadnica do zaokrąglacza AE-1

- możliwość precyzyjnego wykonania półokrągłych otworów do zawieszek w kalendarzach - nóż D21
 - możliwość precyzyjnego wykonania okrągłych otworów pojedynczych lub podwójnych o średnicy odpowiedniej do segregatorów - nóż D6
 - łatwy montaż
- Prowadnica nie zawiera noży.



603112

Podkładki do zaokrąglacza narożników AE-1

- wymienne podkładki pod zaokrąglacz narożników
- średnica podkładki 25 mm
- opakowanie 1 sztuka



Wymienne noże do zaokrąglacza AE-1



Profile noży:

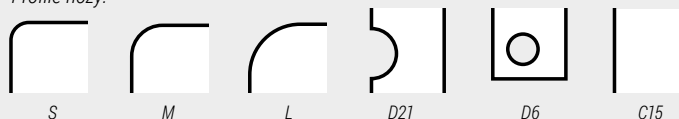

Symbol noża	Promień zaokrąglenia	Kod
S	promień 1/8" (3,5 mm)	603072
M	promień 1/4" (6 mm)	603082
L	promień 3/8" (10 mm)	603092
D21	promień 13/16" (21 mm) - do wycinania otworu półokrągłego na zawieszkę do kalendarza	603052
D6	średnica 1/4" (6 mm) do wykonywania okrągłych otworów	603062
C15	nóż do cięcia prostego	603122

603011

Wycinak wielofunkcyjny

- urządzenie do dziurkowania papieru
- trzy funkcje i trzy rodzaje dziurkowania:
 - tradycyjny dziurkacz** - jeden okrągły otwór (1/4") do kartek wpinanych do segregatorów
 - dziurkacz szczelinowy** - podłużna szczelina (3x14 mm) do identyfikatorów
 - zaokrąglacz narożników**
- jednorazowe dziurkowanie do 20 kartek papieru (A4/80g/m²) lub 1 okładka plastikowa (1 mm)
- ruchoma listwa ułatwiająca precyzyjne ustawienie miejsca wykonania otworów lub zaokrąglenia narożników
- funkcjonalny pojemnik na ścinki



Wycinany otwór:



602021

Dziurkacz szczelinowy z prowadnicą

Dziurkacz do identyfikatorów na str. 89

- prowadnica umożliwiająca precyzyjne wykonanie otworu zawsze w tym samym miejscu
- regulowana odległość otworu od krawędzi papieru
- kształt otworu umożliwia zawieszenie zalaminowanego dokumentu lub opakowania typu blister
- wielkość otworu: 32x9x6,5 mm



Wszystkie
oferowane testery
pomagają w weryfikacji
autentyczności
banknotów
EURO.

605131

Tester Wallner DL-01

- świetlówka ultrafioletowa (4W) do sprawdzenia elementów widocznych w ultrafiolecie połączona z tradycyjną latarką
- poręczny i praktyczny w użytkowaniu
- wygodny przełącznik ustawiający tryb na latarkę lub tester
- zasilanie bateryjne - cztery baterie AA (brak w zestawie)
- wymiary 162x54x25 mm

605051

Tester Wallner DL-105

- tester do sprawdzania autentyczności banknotów
- świetlówka UV (4W) do sprawdzania elementów widocznych w ultrafiolecie
- wymiary: 180x120x76 mm

605061

Tester Wallner DL-102

- tester do sprawdzania autentyczności banknotów
- świetlówka UV (6W) do sprawdzania elementów widocznych w ultrafiolecie
- osłona zabezpieczająca
- wymiary: 240x125x70 mm

605031

Tester Wallner DL-1011

- profesjonalny tester banknotów o trzech funkcjach
- świetlówka UV (9W) do sprawdzania elementów widocznych w ultrafiolecie
- świetlówka biała (4W) do sprawdzania znaków wodnych
- szkło powiększające do odczytywania mikrodruków
- wymiary: 200x120x160 mm



Świetlówki do testerów

Tester	Świetlówka	Kod
DL-1011	światlówka 4 W biała	605072
DL-109	światlówka 6 W biała	605082
DL-105	światlówka 4 W UV	605102
DL-102	światlówka 6 W UV	605092
DL-1011	światlówka 9 W UV	605112
DL-109	światlówka 11 W UV	605122



IDENTYFIKACJA

NA TARGI, KONFERENCJE, SYMPOZJA, MEETINGI



czerwony zielony



Taśma do holderów z zatrzaskiem

- szerokość taśmy 10 mm
- plastikowy biały zatrzask typu „click”
- zastosowanie do wszystkich typów holderów i identyfikatorów
- dostępne kolory taśmy: czerwony, zielony
- opakowanie 50 szt.

Kolor	Kod
czerwony	601254
zielony	601265



niebieski czarny



Taśma do holderów z klipssem

- szerokość taśmy 8 mm
- zaczep w formie klipsa - „żabki”
- zastosowanie do wszystkich typów holderów i identyfikatorów
- dostępne kolory: niebieski i czarny
- opakowanie 50 szt.

Kolor	Kod
niebieski	601223
czarny	601212



Wykorzystując dziurkacz szczelinowy, klips lub taśmę oraz folię laminacyjną i laminator można wykonać identyfikator w dowolnym rozmiarze.



602011 Dziurkacz szczelinowy

- do wykonywania podłużnych otworów
- otwory kształtem odpowiadające klipsom do identyfikatorów CT 210, CT 211, CT 212, CT 710, CT 905,
- funkcjonalny pojemnik na ścinki
- wielkość otworu: 13x4 mm

Wycinany otwór



601141 Klips CT 210

- metalowa „żabka” z paskiem
- pasek z mocnego, przezroczystego tworzywa
- metalowy zatrzask
- opakowanie 100 szt.



601151 Klips CT 211

- metalowa „żabka” z paskiem
- pasek z mocnego, matowego tworzywa
- plastikowy zatrzask
- opakowanie 100 szt.

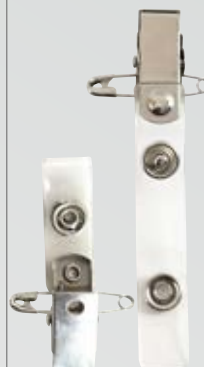

601271 Klips CT 212 z agrafką

- metalowa „żabka” z paskiem i agrafką
- pasek z mocnego przezroczystego tworzywa
- metalowy zatrzask
- opakowanie 100 szt.



601161 Klips CT 218

- metalowy klips sprężynujący z agrafką
- mocowany na plastikowej płytce samoprzylepnej
- opakowanie 100 szt.



Klips CT 710 P

- plastikowy klips z paskiem typu „szelka”
- pasek z matowego tworzywa
- plastikowy zatrzask
- opakowanie 100 szt.



Kolor	Kod
biały	601181
niebieski	601193
czerwony	601204



601171 Klips CT 905

- metalowy klips typu „szelka”
- pasek z matowego tworzywa
- plastikowy zatrzask
- opakowanie 100 szt.



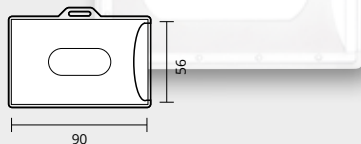

601015

Holder bez taśmy

- sztywna osłona do kart plastikowych i wizytówek
- doskonałe zabezpieczenie identyfikatora przed uszkodzeniem
- zastosowanie: wygodna kieszonka na karty plastikowe, magnetyczne lub kontroli dostępu
- wymiary holderu: wewnętrzny 90x56 mm zewnętrzny 92x59 mm
- opakowanie 50 szt.

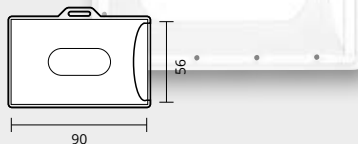

601025

Holder z klipsem

- sztywna osłona do kart plastikowych i wizytówek
- pasek plastikowy z metalowym klipsem mocującym CT 210
- wymiary holderu: wewnętrzny 90x56 mm zewnętrzny 92x59 mm
- opakowanie 50 szt.

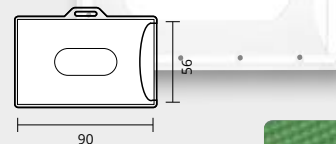

Holder z taśmą

- sztywna osłona do kart plastikowych i wizytówek
- taśma szerokości 8 mm w kolorze zielonym, niebieskim lub czarnym
- wymiary holderu: wewnętrzny 90x56 mm zewnętrzny 92x59 mm
- opakowanie 50 szt.

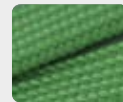

zielony
601285

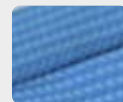

niebieski
601033

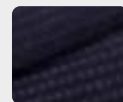

czarny
601032

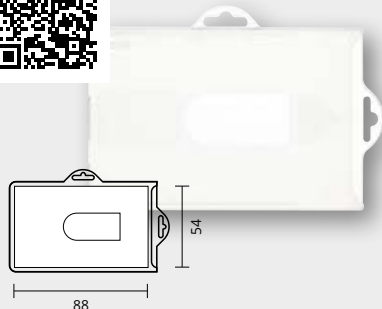

601045

Holder typ K - karta

- sztywna osłona do identyfikatorów, kart plastikowych i wizytówek
- wymiary holderu: wewnętrzny 88x54 mm zewnętrzny 90x57 mm
- opakowanie 50 szt.

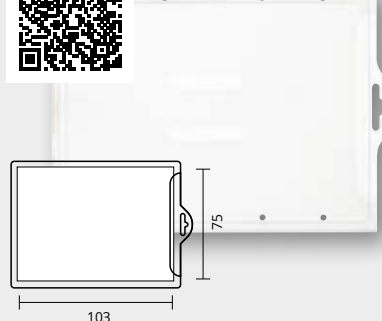

601055

Holder typ L - legitymacja

- sztywna osłona do dokumentów typu legitymacja szkolna
- wymiary holderu: wewnętrzny 103x75 mm zewnętrzny 105x78 mm
- opakowanie 50 szt.

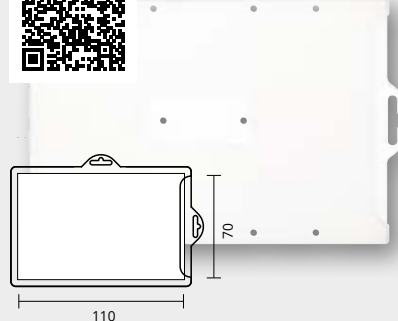

601065

Holder typ P - przepustka

- sztywna osłona do dokumentów typu przepustki wojskowe, karty informacyjne
- wymiary holderu: wewnętrzny 110x70 mm zewnętrzny 113x74 mm
- opakowanie 50 szt.



601295

Holder 2K-V blue

- holder na dwie karty
- dwie przezroczyste przegródki na karty
- miękkie przezroczyste tworzywo PVC o błękitnym zabarwieniu
- zastosowanie: wygodna kieszonka na wizytówki, karty plastikowe, magnetyczne lub kontroli dostępu
- wymiary holderu: wewnętrzny 54x86 mm zewnętrzny 55x90 mm
- opakowanie 50 szt.

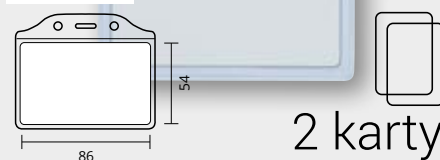

601305

Holder 2K-H blue

- holder na dwie karty
- dwie przezroczyste przegródki na karty
- miękkie przezroczyste tworzywo PVC o błękitnym zabarwieniu
- zastosowanie: wygodna kieszonka na wizytówki, karty plastikowe, magnetyczne lub kontroli dostępu
- wymiary holderu: wewnętrzny 86x54 mm zewnętrzny 90x55 mm
- opakowanie 50 szt.

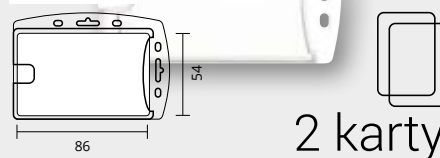

601315

Holder 2K clear

- holder na dwie karty
- dwie przezroczyste przegródki na karty
- sztywne przezroczyste tworzywo PS
- możliwość zawieszenia w pionie lub w poziomie
- zastosowanie: wygodna kieszonka na wizytówki, karty plastikowe, magnetyczne lub kontroli dostępu
- wymiary holderu: wewnętrzny 86x54 mm zewnętrzny 90x55 mm
- opakowanie 50 szt.

Holderzy i identyfikatory w zależności od potrzeb można zawiesić na szyi lub przypiąć do ubrania. Pełna oferta klipsów i taśm do identyfikatorów znajduje się na str. 89.

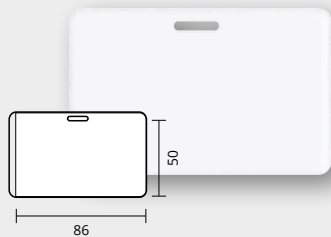

601095

Kieszonka PLM

- kieszonka z elastycznej, przezroczystej folii
- otwarta z boku
- wycięcie do założenia paska z klipsem np. CT 210
- wymiary: wewnętrzny 86x50 mm
zewnątrzny 92x60 mm
- opakowanie 50 szt.

Identyfikator targowy doskonale prezentuje się z taśmą do holderów.

Najczęściej stosowany format na imprezach targowych.

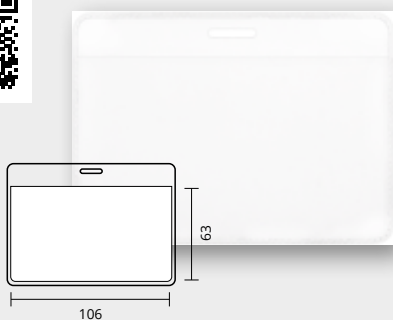

601085

Kieszonka PLD

- kieszonka z elastycznej, przezroczystej folii
- otwarta od góry
- wycięcie do założenia paska z klipsem np. CT 210
- wymiary: wewnętrzny 106x63 mm
zewnątrzny 108x77 mm
- opakowanie 50 szt.

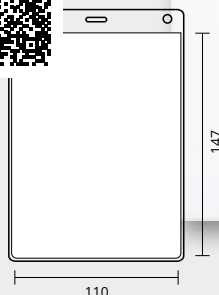

601325

Identyfikator targowy

- kieszonka z elastycznej, przezroczystej folii
- otwarta od góry
- wycięcie do założenia paska z klipsem np. CT 210
- dwa dodatkowe otwory do przyłączenia sznurka
- wymiary: wewnętrzny 110x147 mm
zewnątrzny 115x165 mm
- opakowanie 50 szt.



601130

Zawieszki do bagażu

- blankiety z plakietkami do samodzielnej laminacji
- nie wymagają użycia laminatora
- prosty sposób na oznakowanie bagażu
- wymiary zewnętrzne zawieszki: 66x105 mm
- w zestawie 10 szt. blankietów wraz z pętelkami mocującymi



CT 123 najpopularniejszy identyfikator w Polsce

601075

Identyfikator CT 123

- identyfikator z przezroczystego, sztywnego tworzywa
- zaczep w formie klipsa sprężynującego i agrafki
- w komplecie kartonik z wydrukowaną ramką
- format 90x57 mm
- opakowanie 50 szt.



Kieszonka magnetyczna na dokumenty, instrukcje i notatki. Materiał magnetyczny z tyłu kieszonki zapewnia dobre przyleganie do metalowych powierzchni. Przezroczysta folia z przodu zabezpiecza dokumenty przed zabrudzeniem lub uszkodzeniem i umożliwia ich łatwą wymianę.



Kieszonka magnetyczna A4 oraz A5

- kieszonki w formacie A4 i A5
- możliwość wielokrotnego przyczepienia do powierzchni metalowych takich jak: lodówka, zmywarka, tablice
- łatwa i szybka wymiana dokumentów budowa warstwowa:
 - spód** – powierzchnia magnetyczna, pokrywa całą kieszonkę, dzięki czemu nie odkleja się od powierzchni, nie pozostawia śladów
 - wierzch** – przezroczysta folia z zakładką w rogu kieszonki
- kieszonki A4 (opakowanie 2 sztuki), kieszonki A5 (opakowanie 3 sztuki)



Materiał magnetyczny pokrywa całą kieszonkę, dzięki czemu jest ona stabilna i nie odkleja się.



Zakładka w rogu kieszonki pomaga umieścić dokument w środku i zabezpiecza przed wypadnięciem.



Umieszczenie dokumentu w folii jeszcze nigdy nie było tak proste.

Typ	Wymiary (mm)	Kod
Kieszonki A4	220x305	601330
Kieszonki A5	157x217	601340



Umieszczony dokument możesz wymienić w łatwy i szybki sposób.

601281

Prezenter ścienny

- prezenter na ulotki i foldery formatu A4
- montowany do ściany
- sztywne przezroczyste tworzywo PS
- zwężany ku dołowi
- wymiary: 255x250 góra 240 dół x 9,8 mm
- opakowanie 2 szt.



Punkty magnetyczne mocujące

- kolorowe magnesy
- prosty i praktyczny sposób przymocowania dokumentu lub notatki do metalowego podłoża
- dostępne w pięciu rozmiarach
- opakowanie typu blister
- ilość magnesów w opakowaniu zależna od rozmiaru
- dostępne w kolorach: białym, czarnym, zielonym, niebieskim, czerwonym, żółtym oraz mix kolorów



Prezenter stojący V-06-A4 pionowy



Prezenter stojący H-06-A4 poziomy



Prezenter stojący H-06-A5 poziomy



Wizytownik stojący SRD 527



Wizytownik stojący SRD 517



Wizytownik stojący SRD 516

Prezenty stojące

- prezenter stojący pionowy lub poziomy
- 6 przezroczystych, obracanych kart - sztywnych koszulek do wstawiania arkuszy
- możliwość prezentacji arkuszy w formacie A4 lub A5 np.: ulotek, informacji, cenników, menu, materiałów handlowych i reklamowych
- zastosowanie: szkoły, biura, punkty obsługi klienta, recepcje hotelowe, sale szkoleniowe, sklepy, stoiska targowe itp.
- opakowanie 2 szt.



Model	Wymiary (mm)	Kod
V-06-A4 pionowy	222 x 65 x 325	601274
H-06-A4 poziomy	309 x 65 x 237	601270
H-06-A5 poziomy	222 x 65 x 174	601275

Wizytowniki stojące SRD

- funkcjonalne wizytowniki stojące
- przezroczyste, sztywne tworzywo typu plexi
- zastosowanie: konferencje, przyjęcia okolicznościowe, szkolenia, przygotowanie wystaw i ekspozycji, umieszczenie napisów informacyjnych, cen, etykiet itp.
- wygodna, składana podstawa
- dostępne w trzech rozmiarach



Symbol	Wymiary (mm)	Ilość w opak.	Kod
SRD 516	80 x 57	36	601106
SRD 517	100 x 67	24	601114
SRD 527	200 x 80	12	601122

MINTRA® PRESTIGE ORGANIZER

Wyjątkowy
zestaw
10 elementów
na biurko
eleganckiego
menadżera.



Prestige - Zestaw na biurko

Praktyczny zestaw 10 elementów na biurko:

- pojemnik na długopisy
- ramka na zdjęcie
- 8 podkładek pod kubek
- organizator na pocztę - wymiary 24,5x13,5 cm wysokość: 12 cm
- podkładka na biurko o wymiarach 63x38 cm
- opakowanie na chusteczki
- podkładka pod myszkę
- pojemnik na dokumenty
- kuweta na dokumenty
- pojemnik na karteczki do notowania
- dostępne kolory: brązowy, czarny

Kolor	Kod
brązowy	601358
czarny	601362



Elegancki zestaw na biurko stanowi nie tylko świetną dekorację, ale również ułatwi organizację dokumentów oraz akcesoriów biurowych. Idealny do gabinetu, kancelarii czy na biurko szefa.

RATUNEK DLA NADGARSTKÓW

ergonomiczne produkty do pracy przy komputerze

Żelowa podkładka pod nadgarstek

- wyprofilowana podkładka pod nadgarstek
- podtrzymuje nadgarstek w odpowiedniej pozycji podczas pracy przy komputerze
- przezroczyste tworzywo wypełnione specjalnym żelem, który dodatkowo przyjemnie chłodzi
- antypoślizgowa powłoka
- dostępne kolory: czerwony i czarny
- wymiary: 118x80x25 mm

Kolor	Kod
czerwony*	608644
czarny	608642



Podkładka pod mysz i nadgarstek TEA 053



Mouse friendly

- żelowa podkładka pod mysz z poduszką pod nadgarstek o wymiarach 230x190 mm
- podtrzymuje nadgarstek w odpowiedniej pozycji podczas pracy przy komputerze
- pozwala zapobiegać powstawaniu zwyrodnień związanych z ciśnieniem nadgarstka
- antypoślizgowa powłoka zapobiega przesuwaniu się podkładki
- miękki materiał w kolorze czarnym

Kolor	Kod
czarny	608662



wygodna
praca
bez zmęczenia

Podparcie pod nadgarstek pomaga zapobiegać zwyrodnieniom związanym z pracą przy komputerze.

Podkładka pod mysz i nadgarstek TEA



Mouse friendly

- żelowa podkładka pod mysz z poduszką pod nadgarstek o wymiarach 250x210 mm
- podtrzymuje nadgarstek w odpowiedniej pozycji podczas pracy przy komputerze
- pozwala zapobiegać powstawaniu zwyrodnień związanych z ciśnieniem nadgarstka
- antypoślizgowa powłoka zapobiega przesuwaniu się podkładki
- dostępne kolory: niebieski, granatowy, fioletowy, czerwony, czarny

Nazwa	Kolor	Kod
TEA 081	niebieski	608673
TEA 077	granatowy	608677
TEA 078	fioletowy	608678
TEA 079	czerwony	608674
TEA 080	czarny	608672



TEA 081



TEA 077



TEA 078



TEA 079

DOSKONAŁY SPOSÓB NA ZACHOWANIE PORZĄDKU WOKÓŁ KOMPUTERA

zyskujesz dodatkową przestrzeń

*Zachowaj
czyste i dobrze
zorganizowane
miejsce pracy*



POMOC PRZED MONITOREM

pamiętasz o wszystkim

608630 Samoprzylepna listwa na monitor Memo



- listwa organizacyjna do monitora
- umożliwia przyklepienie kartek samoprzylepnych z notatkami
- wykonana z przezroczystego PVC
- bezpieczny pasek kleju do przyklepienia ramki do monitora (nie zostawia śladów kleju)
- doskonały sposób na zachowanie porządku wokół komputera i organizację luźnych kartek
- wymiary 80x300x1,5 mm

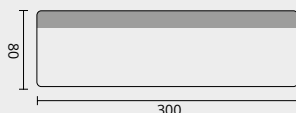

608631 Samoprzylepna listwa na monitor Memo z zakładkami



- listwa organizacyjna do monitora
- umożliwia przyklepienie kartek samoprzylepnych z notatkami
- wykonana z przezroczystego PVC
- bezpieczny pasek kleju do przyklepienia ramki do monitora (nie zostawia śladów kleju)
- dwie zakładki na górze i na dole listwy umożliwiają wsunięcie wizytówki lub zwykłej kartki z notatkami, nawet w formacie A4
- szczególnie przydatna w przypadku konieczności przepisywania tekstu na komputerze
- doskonały sposób na zachowanie porządku wokół komputera i organizację luźnych kartek
- wymiary 80x300x1,5 mm

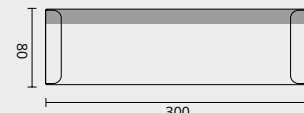

Segafredo[®]

ZANETTI

COFFEE PLEASURE AT YOUR OFFICE

JEDNA Z NAJBARDZIEJ ROZPOZNAWALNYCH
MAREK KAWOWYCH NA ŚWIECIE



Energia
od samego rana,
otulający aromat
i intensywny bukiet
smakowy.

Misją Segafredo Zanetti jest dzielenie się pasją do prawdziwego autentycznego włoskiego stylu życia i kultury kawy z jej miłośnikami na całym świecie.

Segafredo Zanetti kontroluje cały łańcuch produkcji kawy, od pozyskiwania surowych ziaren kawy, kompozycji mieszanek i ich wyprężania do globalnej dystrybucji, zapewniając wyjątkową jakość w każdej filiżance.

GLOBALNY LIDER KAWOWY

Segafredo to:

18 fabryk na 4 kontynentach
i ponad 100 000 klientów;

ponad 43 miliony filiżanek kawy
serwowanych dziennie;

~ 400 kawiarni franczyzowych;

~ 100 000 zainstalowanych ekspresów do kawy

nowość

LINIA SPECIALE

SPECIALE ESPRESSO, SPECIALE DOLCE, SPECIALE 100% ARABICA

Wyjątkowa linia aromatycznych kaw ziarnistych. Przeznaczona do dystrybucji w biurach, hotelach, restauracjach i kawiarniach.

nowość

LINIA DETAL

INTERMEZZO, ESPRESSO CASA

Najpopularniejsza linia wśród smakoszy kawy. Ogólnodostępna w popularnych sklepach stacjonarnych i internetowych.

nowość

OFFICE LINE

OFFICE LINE INTENSO, OFFICE LINE AROMATICO, OFFICE LINE 100% ARABICA

Dedykowana linia kaw wypalanych przez Segafredo specjalnie dla ARGO S.A. Trzy opakowania skrywają wyselekcjonowane mieszanki świeżo palonych ziaren z różnych stron świata. Wysoka jakość i niesamowita świeżość, pozwala delektować się wspaniałym smakiem kawy w biurze.

Szeroka gama aromatycznych kaw:



SPECIALE ESPRESSO

Mieszanka najlepszych ziaren Arabiki z Ameryki Południowej oraz Robusty z Ameryki Południowej i Azji. Posiada intensywny i wyrazisty smak, nadający kawie niepowtarzalny charakter. Średnia zawartość kofeiny sprawia, że można z niej korzystać rano i po południu. Opakowanie 1000 g.

czekoladowy
smak

Kod produktu **660003**

Intensywność: ●●●○○

intensywna i wyrazista

średnia zawartość kofeiny

do espresso



SPECIALE DOLCE

Łagodna i aromatyczna kawa o średniej zawartości kofeiny, idealna do kaw mlecznych. Mieszanka najlepszych ziaren Arabiki z Ameryki Południowej oraz Robusty z Ameryki Południowej i Azji. Tradycyjny sposób palenia pomaga w wydobyciu czekoladowo-orzechowych smaków. Opakowanie 1000 g.

orzechowo-czekoladowy smak
z nutą goryczki

Kod produktu **660004**

Intensywność: ●●●●○

łagodna i aromatyczna

średnia zawartość kofeiny

do kaw mlecznych



SPECIALE 100% ARABICA

Pełna aromatu o delikatnym i zbalansowanym smaku o niskiej zawartości kofeiny. Mieszanka najwyższej klasy ziaren arabiki pochodzących z Ameryki Południowej. Posiada wyczuwalne nuty miodu z cytrusowym akcentem. Opakowanie 1000 g.

wyczuwalne nuty miodu
z cytrusowym akcentem

Kod produktu **660005**

Intensywność: ●●●○○

pełna aromatu o delikatnym
smaku

niska zawartość kofeiny

do kaw czarnych



INTERMEZZO

Mieszanka najlepszych ziaren Arabiki z Ameryki Południowej oraz Robusty z Ameryki Południowej i Azji. Średnio palona mieszanka Intermezzo o wysokiej zawartości kofeiny jest pełna smaku i energii, która czyni każdy moment dnia przyjemniejszym. Opakowanie 1000 g.

intensywny
bukiet smakowy

Kod produktu **660006**

Intensywność: ●●●○○

wyrazisty charakter

wysoka zawartość kofeiny

do cappuccino i latte



ESPRESSO CASA

Wyróżnia ją intensywny bukiet smakowy, powstały w wyniku wydłużonego procesu palenia, który likwiduje kwasowość, jednocześnie podkreślając nutę goryczki. Zawiera ziarna Arabiki pochodzące z Ameryki Południowej oraz ziarna Robusty pochodzące z Azji. Opakowanie 1000 g.

intensywny bukiet
smakowy

Kod produktu **660007**

Intensywność: ●●●●●

mocna i wyrazista

wysoka zawartość kofeiny

do espresso



OFFICE LINE INTENSO

Mieszanka Arabiki i Robusty, których ziarna pochodzą z Brazylii, Peru i Wietnamu. Świeżo palone ziarna, gwarantują wysoką jakość. Idealna dla miłośników espresso, doskonale komponuje się również z mlekiem. Z czekoladowo-kakaowym posmakiem. Opakowanie 1000 g.

czekoladowo-kakaowy
posmak

Kod produktu **660000**

Intensywność: ●●●●○

wyrazisty smak i aromat

średnia zawartość kofeiny

do espresso i kaw mlecznych



OFFICE LINE AROMATICO

Zbalansowana mieszanka wyselekcjonowanych ziaren Arabiki z Ameryki Południowej, wzbogacona ziarnami Robusty. Posiada wyczuwalne nuty cytrusowe połączone z mleczną czekoladą. Świeżo palone ziarna, gwarantują wysoką jakość. Opakowanie 1000 g.

wyczuwalne nuty cytrusowe
połączone z mleczną czekoladą

Kod produktu **660001**

Intensywność: ●●●●○

doskonały balans kwasowości
i goryczy

średnia zawartość kofeiny

do espresso i kaw mlecznych



OFFICE LINE 100% ARABICA

Świeżo palone ziarna, gwarantują wysoką jakość. Mieszanka ziaren Arabiki pochodzących z plantacji Ameryki Centralnej i Południowej dedykowana do kaw czarnych. Zachwyca czekoladowo-orzechowym posmakiem z owocowo-kwiatowym aromatem. Opakowanie 1000 g.

czekoladowo-orzechowy posmak
z owocowo-kwiatowym aromatem

Kod produktu **660002**

Intensywność: ●●●○○

łagodna i aromatyczna

niska zawartość kofeiny

do kaw czarnych

ZEGARY PRECYZYJNE I BEZGŁOŚNE



654540

Zegar ścienny 851A

- doskonały do otwartych przestrzeni biurowych
- **bezgłośny mechanizm kwarcowy**
- duży, wyraźny cyferblat
- płynna wskazówka sekundnika
- rodzaj zasilania: bateria 1xAA
- obramowanie w kolorze srebrnym
- średnica 400 mm



*bezgłośny
mechanizm
kwarcowy*



608592

Zegar ścienny MSP30

- doskonały do pomieszczeń biurowych
- **bezgłośny mechanizm kwarcowy**
- wbudowany termometr
- płynna wskazówka sekundnika
- rodzaj zasilania: bateria 1xAA
- metalowa obudowa
- obramowanie w kolorze czarnym
- średnica 300 mm



*bezgłośny
mechanizm
kwarcowy*



608600

Zegar ścienny PSP30

- doskonały do pomieszczeń biurowych i gabinetów
- **bezgłośny mechanizm kwarcowy**
- wbudowany termometr i hydrometr
- płynna wskazówka sekundnika
- rodzaj zasilania: bateria 1xAA
- plastikowa obudowa
- obramowanie w kolorze srebrnym
- średnica 300 mm



*bezgłośny
mechanizm
kwarcowy*



656560

Zegar ścienny W99158

- precyzyjny mechanizm kwarcowy
- wyraźny cyferblat
- duże cyfry
- rodzaj zasilania: bateria 1xAA
- obramowanie w kolorze srebrnym
- średnica 225 mm

*precyzyjny
mechanizm
kwarcowy*

PL PW 1912 W



608720

Zegar ścienny PL PW 1912 TS*

608731

Zegar ścienny PL PW 1912 W

- doskonale nadają się do pomieszczeń biurowych, szkół, urzędów
- zegary wyposażone w jasny, wyraźny cyferblat
- wyraźna, gruba wskazówka oraz duże cyfry ułatwiają odczytanie godziny nawet z dużej odległości
- rodzaj zasilania: bateria 1xAA
- obramowanie w kolorze białym (PL PW 1912 W) oraz srebrnym (PL PW 1912 TS)
- średnica: 300 mm

PL PW 1912 TS



CB12CH



Skandynawska
jakość,
minimalistyczna
stylistyka.

608690

Zegar ścienny CB12CH

- doskonały zarówno do przestrzeni biurowych jak i w domu
- duży, przejrzysty cyferblat
- jasna, wyraźna tarcza
- rodzaj zasilania: bateria 1xAA
- kolor srebrny
- wskazówki w kolorze obudowy
- metalowa obudowa
- średnica 300 mm



SZEROKA GAMA APTECZEK WRAZ Z WYPOSAŻENIEM

zgodnym z normą DIN 13157 lub DIN 13164

W ofercie apteczki metalowe, z tworzywa sztucznego lub miękkie z tkaniny wodoodpornej. Apteczki wiszące, do magazynów, do zakładów pracy, samochodowe, domowe oraz podręczne. Wyposażenie wszystkich apteczek jest zgodne z obowiązującymi normami DIN 13157 lub DIN 13164.



606221

Apteczka AS20 z wyposażeniem

- apteczka pierwszej pomocy z wyposażeniem
- wyposażenie zgodne z normą DIN 13164
- możliwość powieszenia na ścianie
- wykonana z blachy stalowej, malowana farbą proszkową wypalaną w kolorze białym
- zamek na klucz
- wymiary apteczki: 130x260x240 mm

606161

Apteczka AS30 z wyposażeniem

- apteczka pierwszej pomocy z wyposażeniem
- wyposażenie zgodne z normą DIN 13157:2009
- możliwość zawieszenia na ścianie
- wykonana z blachy stalowej, malowana farbą proszkową wypalaną w kolorze białym
- zamek na klucz
- wymiary apteczki: 300x220x120 mm



606011

Apteczka HF072B

- metalowa szafka zamykana na klamrę
- funkcjonalny rozkład półek
- wygodny uchwyt do przenoszenia apteczki
- możliwość zawieszenia na ścianie
- kolor biały - na drzwiczkach biały krzyż na zielonym tle
- wymiary apteczki: 290x230x80 mm

HF072B

606021

Apteczka HF087

- metalowa szafka zamykana na 2 klamry
- trzy półki
- wygodny uchwyt do przenoszenia apteczki
- możliwość zawieszenia na ścianie
- kolor biały - na drzwiczkach biały krzyż na zielonym tle
- wymiary apteczki: 415x350x145 mm

HF087

Do apteczek HF polecamy pełne wyposażenie zgodne z normą DIN 13157 lub DIN 13164.

APTECZKI



W ofercie również wiele innych modeli.
O szczegółową ofertę **pytaj dostawcę**.



606134 Apteczka ASAM z wyposażeniem

- apteczka samochodowa
- wyposażenie zgodne z normą DIN 13164
- wykonana z tkaniny wodoodpornej
- wymiary apteczki: 240x150x60 mm



606144 Apteczka ASAC z wyposażeniem

- apteczka samochodowa
- wyposażenie zgodne z normą DIN 13164
- w zestawie wyposażenie i trójkąt ostrzegawczy
- wykonana z tkaniny wodoodpornej z oddzielną częścią na trójkąt
- wymiary apteczki: 450x140x50 mm



606214 Apteczka AZP100 z wyposażeniem

- zakładowa apteczka pierwszej pomocy z wyposażeniem
- wyposażenie zgodne z normą DIN 13157:2009
- wykonana z tworzywa sztucznego (ABS)
- specjalny wieszak do montowania na ścianie
- przeznaczona do zakładów pracy
- wymiary apteczki: 280x210x115 mm



606185 Apteczka ASAP z wyposażeniem

- apteczka samochodowa
- wyposażenie zgodne z normą DIN 13164
- wykonana z tworzywa sztucznego (polistyren)
- wymiary apteczki: 260x170x80 mm



606171 Apteczka AZR z wyposażeniem

- zakładowa apteczka pierwszej pomocy
- wyposażenie zgodne z normą DIN 13164
- wygodna rączka do przenoszenia
- możliwość zawieszenia na ścianie
- wykonana z tworzywa sztucznego (polistyren)
- wymiary apteczki: 105x240x240 mm



606155 Apteczka AZP110 z wyposażeniem

- zakładowa apteczka pierwszej pomocy
- wyposażenie zgodne z normą DIN 13164
- specjalny wieszak do montowania na ścianie
- wykonana z polipropylenu
- wymiary apteczki: 270x270x95 mm



Wyposażenie apteczek AWP

Wyposażenie apteczek AW



Wyposażenie apteczek AW

- zgodne z normą DIN 13157:2009
- plaster z opatrunkiem 6x10 cm (8 szt.)
- plaster na szpulce 5 m x 2,5 cm (1 szt.)
- zestaw plastrów, 4 rodzaje
- bandaż z kompresem 6x8 cm (1 szt.)
- bandaż elastyczny: 4 m x 6 cm (2 szt.), 4 m x 8 cm (2 szt.)
- rękawiczki winylowe (2 pary)
- chusta opatrunkowa 60x80 cm (1 szt.)
- chusta z flizeliny 20x30 cm (5 szt.)
- bandaż z kompresem (opatrunek indywidualny): 8x10 cm (3 szt.), 10x12 cm (1 szt.)
- kompres na rany 10x10 cm (6 szt.)
- kompres na oko 5x7,5 cm (2 szt.)
- zimny kompres (1 szt.)
- chusta trójkątna 96x96x136 cm (2 szt.)
- koc termiczny 160x210 cm (1 szt.)
- nożyczki 19,5 cm (1 szt.)
- torba foliowa (2 szt.)
- aparat do sztucznego oddychania
- instrukcja „pierwsza pomoc w nagłych wypadkach” oraz spis wyposażenia



Wyposażenie apteczek AWP

- zgodne z normą DIN 13164
- 14-częściowy zestaw plastrów z opatrunkiem: 6x10 cm (4 szt.), 4,3x7,2 cm (2 szt.), 12x2 cm (2 szt.), 1,9x7,2 cm (2 szt.), 2,5x7,2 cm (4 szt.)
- plaster na szpulce 5 m x 2,5 cm (1 szt.)
- bandaż elastyczny: 4 m x 6 cm (2 szt.), 4 m x 8 cm (3 szt.)
- rękawiczki winylowe (2 pary)
- chusteczki nasączone (2 szt.)
- chusta opatrunkowa: 60x40 cm (1 szt.), 60x80 cm (1 szt.)
- bandaż z kompresem (opatrunek indywidualny): 6x8 cm (1 szt.), 8x10 cm (2 szt.), 10x12 cm (1 szt.)
- kompres na rany 10x10 cm (6 szt.)
- chusta trójkątna 96x96x136 cm (2 szt.)
- opaska dziana: 4 m x 5 cm (3 szt.), 4 m x 10 cm (2 szt.), 4 m x 15 cm (1 szt.)
- koc termiczny 160x210 cm (1 szt.)
- nożyczki (1 szt.)
- kompres na oko 5x7,5 cm (1 szt.)
- instrukcja udzielania pierwszej pomocy
- aparat do sztucznego oddychania

Model	Kod
AW	606190
AWP	606200

Do apteczek polecamy pełne wyposażenie zgodne z normą DIN 13157 lub DIN 13164.



606039

Szafka HF200C-22K

- metalowa szafka na klucze
- kolor szary
- 22 miejsca na klucze
- zamek na klucz
- w komplecie 20 zawieszek na klucze
- wymiary: 200x150x78 mm



606049

Szafka HF250N-32K

- metalowa szafka na klucze
- kolor szary
- 32 miejsca na klucze
- zamek na klucz
- w komplecie 40 zawieszek na klucze
- wymiary: 250x200x78 mm



606059

Szafka HF300C-52K

- metalowa szafka na klucze
- kolor szary
- 52 miejsca na klucze
- zamek na klucz
- w komplecie 60 zawieszek na klucze
- wymiary: 300x230x78 mm



606084

Szafka na klucze ewakuacyjne HF150T-3K

- metalowa szafka do przechowywania na 3 klucze ewakuacyjne
- zamykane na klucz drzwiczki z szybką
- kolor czerwony
- wymiary: 150x120x80 mm



606069

Szafka HF300C-100K

- metalowa szafka na klucze
- kolor szary
- 100 miejsc na klucze
- zamek na klucz
- w komplecie 100 zawieszek na klucze
- wymiary: 300x230x78 mm



606079

Szafka HF550T-50K

- metalowa szafka na klucze
- drzwiczki z przezroczystą płytką plexi
- kolor jasnopopielaty
- 50 miejsc na klucze
- zamek cylindryczny
- w komplecie 60 zawieszek do kluczy
- wymiary: 550x380x80 mm



Kasetka na pieniądze HF-M300A

- metalowa kasetka na pieniądze o zaokrąglonych brzegach
- zamykana na klucz
- funkcjonalne, wyjmowane przegródki na monety i banknoty
- wygodny uchwyt do przenoszenia kasetki
- dostępne kolory: czerwony i niebieski
- wymiary: 300x240x90 mm

Kolor	Kod
niebieski	606093
czerwony	606104



Zawieszki

- plastikowe zawieszki do kluczy
- zabezpieczone przezroczystą folią okienko do wpisania numeru pomieszczenia
- dostępne kolory: czarny, zielony, niebieski, żółty, czerwony lub mix kolorów
- opakowanie 100 sztuk

Jedno opakowanie - jeden kolor lub mix.

Kolor	Kod
czarny	607112
niebieski	607123
czerwony	607134
zielony	607145
żółty	607156
mix kolorów	607160

ŚRODKI OCHRONY INDYWIDUALNEJ

BHP I ŚRODKI CZYSTOŚCI

W ofercie tysiące produktów zapewniających bezpieczeństwo i higienę pracy dla różnych branż. Wśród nich produkty do ochrony rąk, nóg, głowy, słuchu, oczu, twarzy, artykuły przeciwpożarowe, apteczki z wyposażeniem, produkty czyszczące, produkty do znakowania budynków i wiele więcej. Wszystkie produkty spełniają wymagane normy oraz posiadają odpowiednie certyfikaty i atesty.



*Zainwestuj
w jakość i wysoki
standard by Twoi
pracownicy czuli się
bezpiecznie.*

*Zredukuj
czynniki zagrażające
i przestrzegaj
zasad BHP.*

**SZUKASZ PRODUKTÓW BHP?
DYSPONUJEMY NAJSZERSZĄ
OFERTĄ W KRAJU.
ZAPYTAJ!**

JESZCZE WIĘCEJ MOŻLIWOŚCI DEKORACJI

I REALIZACJI WŁASNYCH PROJEKTÓW

Papier i kartony ozdobne, koperty, arkusze barwne, dyplomy oraz okładki, teczki kartonowe, papier photo i etykiety, akcesoria do bigowania i cięcia papieru oraz produkty do zdobienia – wiele możliwości zastosowania.

INSPIROWANE NATURĄ

Nowe wzory dyplomów i papeteria z motywami kwiatów i liści, papier i koperty w naturalnych odcieniach beżu, brązu i zieleni, kartony z drobną fakturą odzwierciedlającą spłoty tkanin - idealne do druku certyfikatów, ofert i wykonania zaproszeń.

PASTELOWE TONACJE

Delikatne kolory satynowanych kartonów i kopert oraz drobne elementy do zdobienia takie jak samoprzylepne perłki lub papierowe kwiaty - do tworzenia i zdobienia karetek okolicznościowych.

POŁYSK I BLASK

Kartony w wielu odcieniach z metalicznym połyskiem, brokatowym wykończeniem lub wzorami z metalicznej folii - dodadzą blasku tworzoną dekoracją i indywidualnym projektom.

galeriapapieru.pl



PAPIERY OZDOBNE A4

Papier ozdobny 100-120g/m² matowy z drobnym tłoczeniem lub metalizowany przeznaczony do drukarek laserowych i atramentowych. Korespondencja, oferty, zaproszenia, podziękowania tworzone na papierach ozdobnych wyróżnią je spośród innych.



 50 arkuszy A4 / opakowanie

Oznaczenie inkjet/laser to sugerowany rodzaj zadruku.
Zalecamy przeprowadzenie testów na drukarce.



Płótno biały 120 g/m² *
laser/inkjet

206101



Płótno kremowy 120 g/m² *
laser/inkjet

206102



Holland biały 100 g/m²
laser/inkjet

206301



Holland kremowy 100 g/m²
laser/inkjet

206302

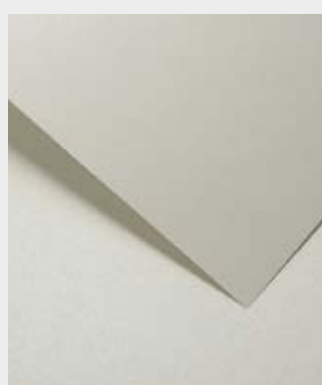

Millenium biały 100 g/m²
laser/inkjet

206201



Millenium błękitny 100 g/m²
laser/inkjet

206208



Laid biały 120 g/m²
laser/inkjet

206001



Laid kremowy 120 g/m²
laser/inkjet

206002



Marmur złoty 120 g/m²
laser

206806

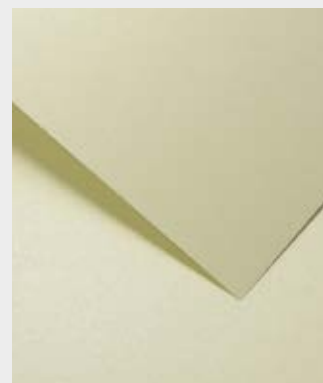

Millenium kremowy 100 g/m²
laser/inkjet

206202



Nature ciemnobrązowy 120 g/m²
laser/inkjet

206717



Nature jasnobrązowy 120 g/m²
laser/inkjet

206716



Liana biały 100 g/m²
laser/inkjet

206501



Liana kremowy 100 g/m²
laser/inkjet

206502

KARTONY OZDOBNE STANDARD A4



Matowe kartony Standard o gramaturze 160-250g/m². Kartony z gładką, satynowaną powierzchnią lub z drobną fakturą nadadzą niepowtarzalnego charakteru wydrukowi. Idealne do tworzenia dyplomów, certyfikatów, zaproszeń i kartek okolicznościowych.

Oznaczenie inkjet/laser to sugerowany rodzaj zadruku. Zalecamy przeprowadzenie testów na drukarce.



20 arkuszy A4 / opakowanie



Album i kartki okolicznościowe wykonane z kartonów w formacie A4:
Mika granatowy 240g/m², Millennium diamentowa biel i granatowy 250g/m², Glamour błękitny 230g/m²,
Kratka biały 230g/m², Czerpany biały 230g/m², Milano biały 230g/m², Metaliczne Kropki srebrny 190g/m².
Do zdobienia użyto: 251117, 251116.

Karton Gładki z satynowaną powierzchnią w kolorze białym i kremowym dostępny w gramaturze 160, 200, 250g/m².



Sukno biały 180 g/m²
inkjet

204101



Sukno kremowy 180 g/m²
inkjet

204102



Gładki biały 250 g/m²
laser/inkjet

202801



Gładki kremowy 250 g/m²
laser/inkjet

202802



Batyst biały 180 g/m²
inkjet

204111



Batyst kremowy 180 g/m²
inkjet

204112



Sawanna biały 200 g/m²
inkjet

204801



Sawanna kremowy 200 g/m²
inkjet

204802



Pacific biały 200 g/m²
inkjet
204001



Pacific kremowy 200 g/m²
inkjet
204002



Holland biały 200 g/m²
inkjet
200503



Holland kremowy 200 g/m²
inkjet
200504



Floryda biały 220 g/m²
inkjet
200301



Floryda kremowy 220 g/m²
inkjet
200302



Borneo biały 220 g/m²
inkjet
200201



Borneo kremowy 220 g/m²
inkjet
200202

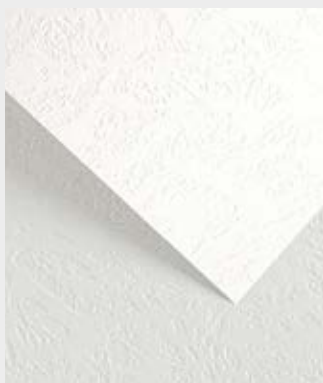

Skóra biały 230 g/m²
inkjet
202201



Skóra kremowy 230 g/m²
inkjet
202202



Kamień biały 230 g/m²
inkjet
201301



Kamień kremowy 230 g/m²
inkjet
201302



Kryształ biały 230 g/m²
inkjet
201701



Kryształ kremowy 230 g/m²
inkjet
201702



Kora biały 230 g/m²
inkjet
201501



Kora kremowy 230 g/m²
inkjet
201502



20 arkuszy A4 /
opakowanie

*Odpowiednio dobrana faktura kartonów Standard
zapewnia wyjątkowy efekt.*

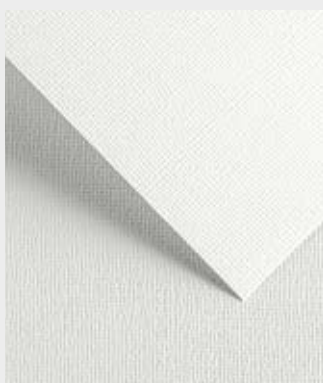

Len biały 230 g/m²
inkjet

201801



Len kremowy 230 g/m²
inkjet

201802



nowość

Batik biały 230 g/m²
inkjet

200901



nowość

Batik kremowy 230 g/m²
inkjet

200902



Czerpany biały 230 g/m²
inkjet

201401



Czerpany kremowy 230 g/m²
inkjet

201402



Atlanta biały 230 g/m²
inkjet

203201



Atlanta kremowy 230 g/m²
inkjet

203202



Kratka biały 230 g/m²
inkjet

201601



Kratka kremowy 230 g/m²
inkjet

201602



Linie biały 230 g/m²
inkjet

201901



Linie kremowy 230 g/m²
inkjet

201902



Plótno biały 230 g/m²
inkjet

202101



Plótno kremowy 230 g/m²
inkjet

202102

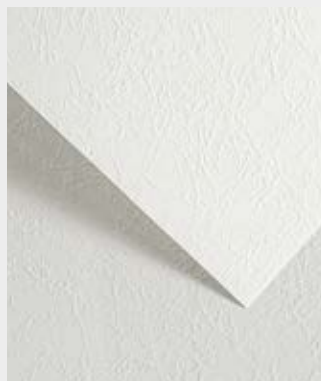

Milano biały 230 g/m²
inkjet

203801



Milano kremowy 230 g/m²
inkjet

203802

nowość



Natte biały 250 g/m²
inkjet
205801

nowość



Natte kremowy 250 g/m²
inkjet
205802

nowość



Granit szary 220 g/m²
laser/inkjet
205601



Holland czerwony 220 g/m²
inkjet
200513



Prążki kremowy 230 g/m²
inkjet
203702



Prążki jasnobrązowy 230 g/m²
inkjet
203706

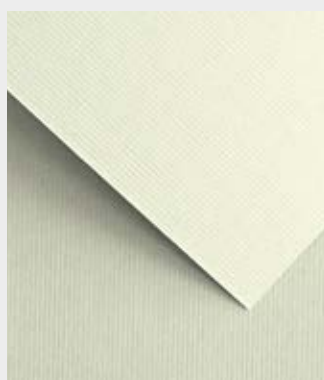

Prążki jasnoszary 230 g/m²
inkjet
203705



Floryda beżowy 250 g/m²
inkjet
200306

Kartony w odcieniach beżu, brązu i zieleni, gładkie oraz z delikatnymi wzorami nawiązującymi do naturalnych materiałów, jak kamień lub z fakturą odzwierciedlającą sploty tkanin. Kolory i wzory kartonów Standard są zawsze aktualne, niezależnie od zmieniających się trendów we wzornictwie.



20 arkuszy A4 /
opakowanie



Kartki okolicznościowe
wykonane z kartonów w formacie A4:
Kraft ciemnobieżowy 230 g/m²,
Kraft czerwony 275 g/m²,
Floryda biały 220 g/m²,
Floryda bordowy 250 g/m²,
Mika granatowy 240 g/m².



Floryda bordowy 250 g/m²
inkjet
200316



Floryda czarny 250 g/m²
inkjet
200307

KARTONY OZDOBNE STANDARD A4



Holland zielony 220 g/m²
inkjet
200514



Marmur zielony 220 g/m²
laser/inkjet
205314



Granit kremowy 220 g/m²
laser/inkjet
200402

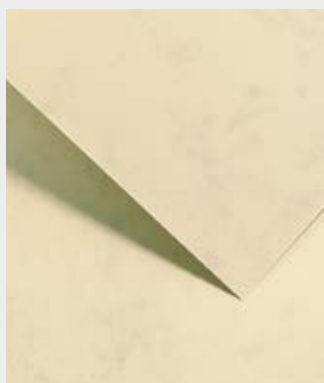

Marmur kremowy 220 g/m²
laser/inkjet
205302



Nature jasnobieżowy 220 g/m²
laser/inkjet
204716



Pepper kremowy 220 g/m²
laser/inkjet
205203



Nature ciemnobieżowy 220 g/m²
laser/inkjet
204726



Pepper brązowy 220 g/m²
laser/inkjet
205218



Kartki okolicznościowe wykonane z kartonów w formacie A4:
Czerpany biały 230g/m², Liście szary 250g/m²,
Granit szary 220g/m²,
Iceland diamentowa biel 220g/m²,
Mika zielony 240g/m².
Do zdobienia użyto 251116, 253047, 253020.

Kartka okolicznościowa wykonana z kartonów Standard lub Premium wygląda efektownie wysłana lub wręczona w dopasowanej kolorystycznie kopercie. Do niektórych wzorów kartonów można dobrać kopertę z tym samym wzorem.



Terrazzo biały 220 g/m²
laser/inkjet
205501



Marmur biały 220 g/m²
laser/inkjet
205301

KARTONY OZDOBNE A3

Kartony ozdobne A3 o gramaturze 220-270g/m² sprawdzą się w projektach wymagających użycia większego formatu papieru jak pudełka ozdobne, albumy. Zapewniają również lepsze wykorzystanie materiału w produkcji poligraficznej wizytówek, kartek okolicznościowych, zaproszeń.

Większy format kartonu zapewnia jego lepsze wykorzystanie w wielu projektach.



Kartony gładkie i z fakturą

 50 arkuszy A3 / opakowanie



Gładki biały 250 g/m²
laser/inkjet

207601



Gładki kremowy 250 g/m²
laser/inkjet

207602



Płótno biały 250 g/m²
inkjet

207031



Płótno kremowy 250 g/m²
inkjet

207032



Kraft ciemnobrązowy 270 g/m²
laser/inkjet

207426



Nature ciemnobrązowy 220 g/m²
laser/inkjet

207926



Kartony metalizowane

 20 arkuszy A3 / opakowanie



Róże biały 250 g/m² *
laser/inkjet

207801



Róże kremowy 250 g/m² *
laser/inkjet

207802



Iceland kremowy 250 g/m²
laser

207522

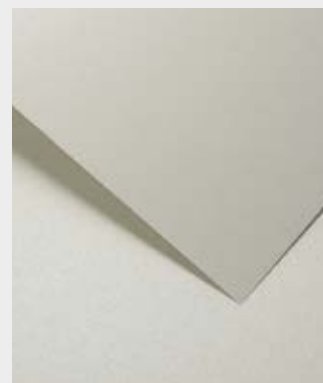

Millenium biały 270 g/m²
laser/inkjet

207323



Millenium srebrny 270 g/m²
laser

207325



Millenium złoty 270 g/m²
laser

207326

KARTONY OZDOBNE PREMIUM A4

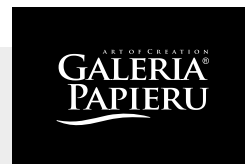

Millenium biały 220 g/m²
laser/inkjet
200703



Millenium biały 270 g/m²
laser/inkjet
200733

Metalizowane kartony Premium o gramaturze 180-270g/m². Kartony gładkie i dwustronnie metalizowane, z ozdobnym tłoczeniem lub perlowymi wzorami. Wybór kolorów, wzorów i faktur umożliwi dopasowanie kartonu do indywidualnych potrzeb. Kartony Premium zapewnią wyjątkowy efekt tworzonych dyplomów, kartek okolicznościowych, zaproszeń i innych prac kreatywnych.



20 arkuszy A4 / opakowanie

Oznaczenie inkjet/laser to sugerowany rodzaj zadruku. Zalecamy przeprowadzenie testów na drukarce.

Karton Millenium w kolorach białym, srebrnym i złotym, dostępny jest w różnych gramaturach:



Millenium diament. biel 250 g/m²
laser/inkjet
200751

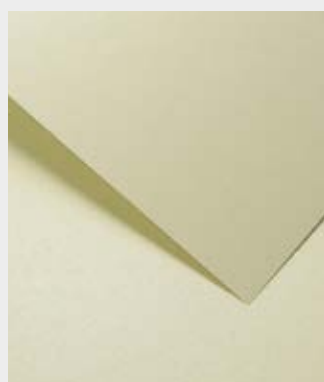

Millenium kremowy 220 g/m²
laser/inkjet
200702



Millenium złoty 270 g/m²
laser
200766



Millenium złoty 180 g/m²
laser
200772



Pearl jasnosrebrny 250 g/m²
laser
205476



Millenium srebrny 220 g/m²
laser
200705



Millenium srebrny 270 g/m²
laser
200755



Millenium srebrny 180 g/m²
laser
200771



Pearl złoty 250 g/m² *
laser
205456



Stars złoty 220 g/m²
laser
204306



Stars srebrny 220 g/m²
laser
204305



Batik srebrny 220 g/m²
laser
200905

* do wyczerpania zapasów

nowość

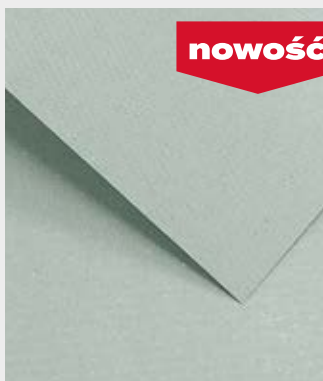

Mika szary 240 g/m²
laser

202719



Iceland zielony 220 g/m²
laser

200614



Mika zielony 240 g/m²
laser

202714



Millenium szafirowy 220 g/m²
laser

200721



Mika granatowy 240 g/m²
laser

202715



nowość

Millenium granatowy 250 g/m²
laser

200715



Perła biały 220 g/m²
laser

200804



Satyna biały 220 g/m²
laser

201104



Mika czarny 240 g/m²
laser

202717



nowość

Millenium czarny 250 g/m²
laser

200717



Frost perłowa biel 230 g/m²
laser

202303



nowość

Diamond diamentowa biel 230 g/m²
laser

205701



20 arkuszy A4 /
opakowanie



Kartki okolicznościowe
wykonane z kartonów w formacie A4:
Millenium granatowy 250 g/m²,
Karton brokatowy biały 210 g/m².
Do zdobienia użyto: 251109, 253040.

KARTONY OZDOBNE PREMIUM A4



Iceland diamentowa biel 220 g/m²
laser
200604



Iceland kremowy 220 g/m²
laser
200602



Iceland kremowy 250 g/m²
laser
200622

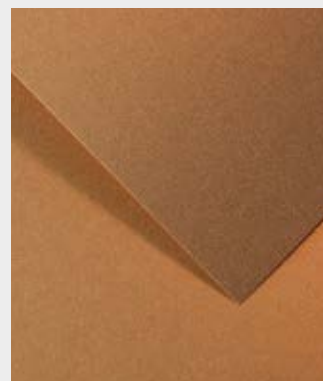

Millenium miedziany 220 g/m²
laser
200711



Mika biały 240 g/m²
laser
202701



Mika kremowy 240 g/m²
laser
202702



Iceland złoty 220 g/m²
laser
200606



Iceland antyczne złoto 220 g/m²
laser
200607



Kartki okolicznościowe i torebki
wykonane z kartonów w formacie A4:
Iceland czerwony 220 g/m²,
Male Serca biały 220 g/m².



Mika brązowy 240 g/m²
laser
202718



Iceland czerwony 220 g/m²
laser
200613



Róże bordowy 250 g/m²
laser
202916



Mika czerwony 240 g/m²
laser
202713



Millenium żółty 220 g/m²
laser

200719



Olympia kremowy 220 g/m²
laser

203422



Iceland brzoskwinowy 220 g/m²
laser

200612



Batyst perłowa biel 220 g/m²
laser

204203



Millenium błękitny 220 g/m²
laser/inkjet

200708



Olympia perłowa biel 220 g/m²
laser

203403



Royal złoty 250 g/m²
laser

203006



Wiatr biały 230 g/m²
laser

202401



Millenium miętowy 220 g/m²
laser

200722



Olympia złoty 220 g/m²
laser

203406



Floral kremowy 220 g/m²
laser

203302



Floral diamentowa biel 220 g/m²
laser

203301



Millenium turkusowy 220 g/m²
laser

200720



Millenium zielony 220 g/m²
laser

200714



Holland kremowy 230 g/m²
laser

200502



Holland diamentowa biel 230 g/m²
laser

200501

KARTONY OZDOBNE PREMIUM A4



20 arkuszy A4 /
opakowanie



Kartki okolicznościowe
wykonane z kartonów w formacie A4 i A3:
Płótno biały 250 g/m², Marmur złoty 220 g/m², Millenium złoty 270 g/m².
Do zdobienia użyto: 252003, 252000, 252014.



Chic kremowy 220 g/m²
laser

204502



Chic diamentowa biel 220 g/m²
laser

204501



Love kremowy 220 g/m²
laser

203402



Love diamentowa biel 220 g/m²
laser

203401



Bali kremowy 220 g/m²
laser

200102



Bali perłowa biel 220 g/m²
laser

200103



Papirus kremowy 220 g/m²
laser

201002



Papirus biały 220 g/m²
laser

201004



Glamour biały 230 g/m²
laser/inkjet
204903

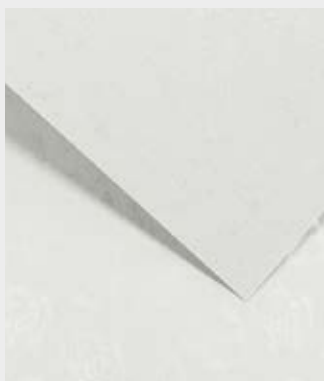

Małe Róże biały 220 g/m²
laser/inkjet
203501



Małe Serca biały 220 g/m²
laser/inkjet
204201



Liście kremowy 250 g/m²
laser/inkjet
203602



Glamour różowy 230 g/m²
laser/inkjet
204909



Małe Róże liliowy 220 g/m²
laser/inkjet
203509



Mika jasnorożowy 200 g/m²
laser
202720



Liście szary 250 g/m²
laser/inkjet
203608



Glamour błękitny 230 g/m²
laser/inkjet
204908



Małe Róże błękitny 220 g/m²
laser/inkjet
203508



Mika błękitny 200 g/m²
laser
202708



Liście jasnozielony 250 g/m²
laser/inkjet
203607



Glamour szary 230 g/m²
laser/inkjet
204905



Prime beżowo-kremowy 220 g/m²
laser
203614



Prime niebiesko-srebrny 220 g/m²
laser
203611



Prime zielono-kremowy 220 g/m²
laser
203613

KARTONY OZDOBNE PREMIUM A4



Pastelowe i jasne kolory kartonów z delikatnym połyskiem na całej powierzchni z połyskującym wzorem, sprawdzą się w projektach prac tworzonych na wiele okazji takich jak urodziny, ślub czy chrzciny.



20 arkuszy A4 / opakowanie



Kartki okolicznościowe wykonane z kartonów w formacie A4:
Kryształ biały 230 g/m², Małe Róże lilijowe i błękitny 220 g/m²,
Metaliczne kropki srebrny 190 g/m².

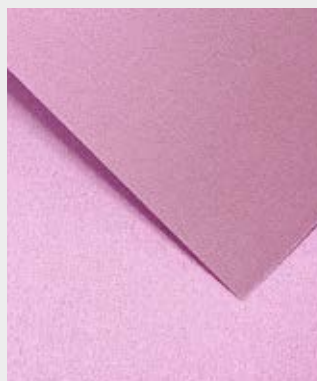

Millenium różany 220 g/m²
laser

200710



Millenium fioletowy 220 g/m²
laser

200718



Millenium lilijowy 220 g/m²
laser/inkjet

200709



Millenium pudrowy róż 250 g/m²
laser/inkjet

200752



Liana biały 230 g/m²
laser/inkjet

203901



Róże biały 250 g/m²
laser

202901



Marmur srebrny 220 g/m²
laser

205307



Marmur złoty 220 g/m²
laser

205306



Liana kremowy 230 g/m²
laser/inkjet

203902



Róże kremowy 250 g/m²
laser

202902

SATYNOWANE A4

Kartony gładkie z satynowaną powierzchnią dostępne w ośmiu kolorach pakowanych pojedynczo oraz kartony w zestawach mix różnych wzorów doskonale do tworzenia kartek okolicznościowych, pudełek i innych prac kreatywnych. Dobrane kolorystycznie i wzorniczo kartony w zestawach mix dają większą możliwość tworzenia różnorodnych prac.

Oznaczenie inkjet/laser to sugerowany rodzaj zadruku. Zalecamy przeprowadzenie testów na drukarce.



20 arkuszy A4 /
opakowanie
jednego koloru



zestawy
mix A4



Gładki pudrowy róż 210 g/m²
laser/inkjet

205502



Gładki różowy 210 g/m²
laser/inkjet

205509



Gładki ciemnoniebieski 210 g/m²
laser/inkjet

205503



Gładki niebieski 210 g/m²
laser/inkjet

205508



20 arkuszy A4 /
opakowanie

Pastelowe Kropki 200 g/m²
laser/inkjet

208929



Gładki lawendowy 210 g/m²
laser/inkjet

205505



Gładki jasnoszary 210 g/m²
laser/inkjet

205504

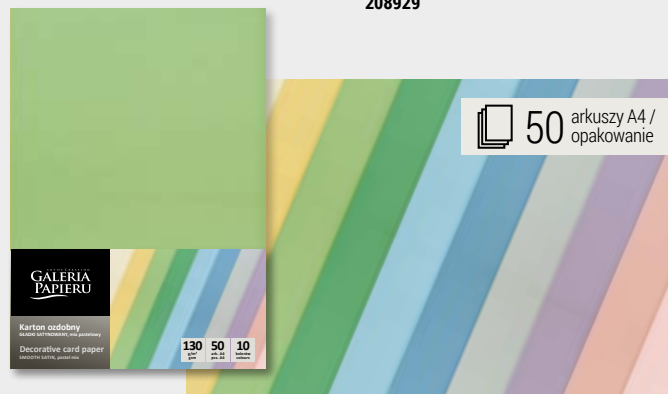

50 arkuszy A4 /
opakowanie

Gładki Mix pastelowy 130 g/m²
laser/inkjet

205511



Gładki zielony 210 g/m²
laser/inkjet

205512



Gładki jasnozielony 210 g/m²
laser/inkjet

205506

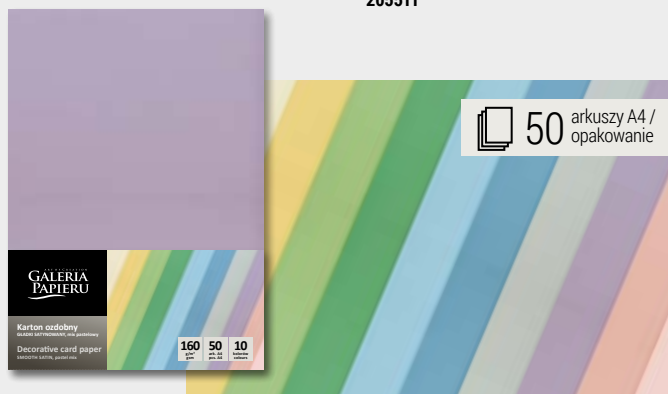

50 arkuszy A4 /
opakowanie

Gładki Mix pastelowy 160 g/m²
laser/inkjet

205510

KARTONY OZDOBNE MIX A4

nowość

ART OF CREATION
GALERIA PAPIERU



Kartki okolicznościowe wykonane z kartonów w formacie A4:
Płótno biały 230 g/m², Gładki niebieski 210 g/m², Millennium zielony 220 g/m².
Do zdobienia użyto: 251117



20 arkuszy A4 /
opakowanie

Blask Gwiazd 200 g/m²
laser

208928



12 arkuszy A4 /
opakowanie

Metaliczne Kropki - błękit
190-210 g/m²

208930

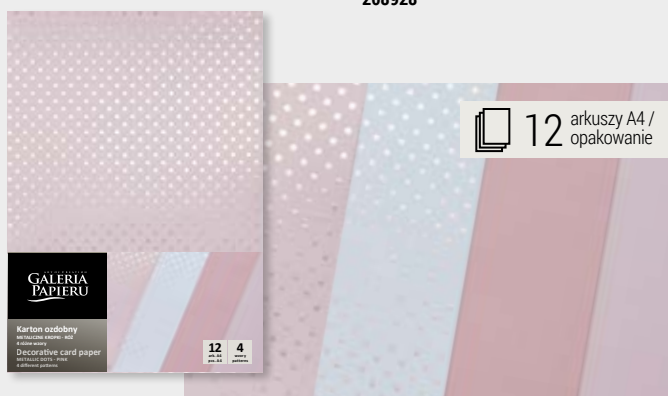

12 arkuszy A4 /
opakowanie

Metaliczne Kropki - róż
190-210 g/m²

208931

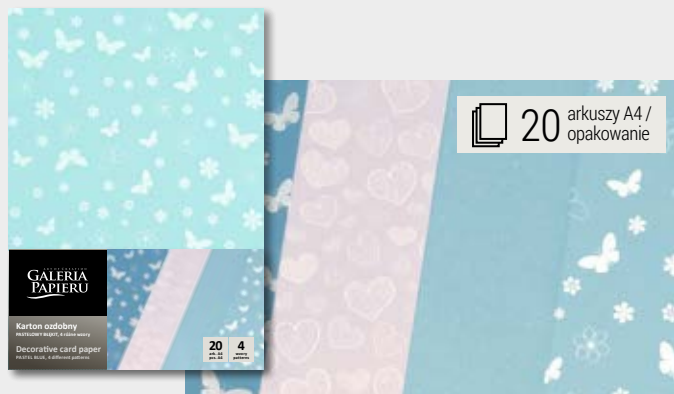

20 arkuszy A4 /
opakowanie

Pastelowy Błękit 200 g/m²
laser

208922



20 arkuszy A4 /
opakowanie

Pastelowy Róż 200 g/m²
laser

208923

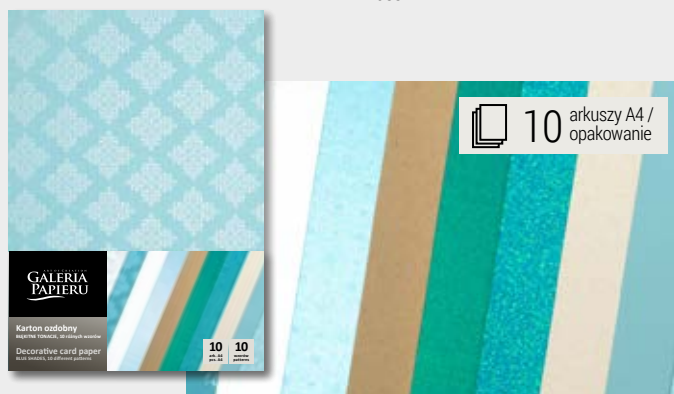

10 arkuszy A4 /
opakowanie

Błękitne Tonacje
210-250 g/m²

208925



10 arkuszy A4 /
opakowanie

Różowe Tonacje
210-250 g/m²

208926

GALERIA PAPIERU / KARTONY OZDOBNE MIX A4

Zestawy kartonów Siła Zieleni i Moc Barw w nasyconych kolorach ze wzorami złotych liści, mogą być wykorzystane do różnorodnych projektów, którym dodadzą niepowtarzalnego blasku. W zestawach Elegancka Czerwień i Elegancka Zieleń do różnorodnej gamy wzorów kartonów w kolorze kremowym dodano kartony w kolorze czerwonym i zielonym.



zestawy mix A4



Kartki okolicznościowe i zakładka wykonane z kartonów w formacie A4:
Czerpany biały 230g/m², Iceland diamentowa biel 220g/m², Mika zielony 240g/m²,
Karton mix Siła Zieleni 200g/m². Do zdobienia użyto 251116, 253052.

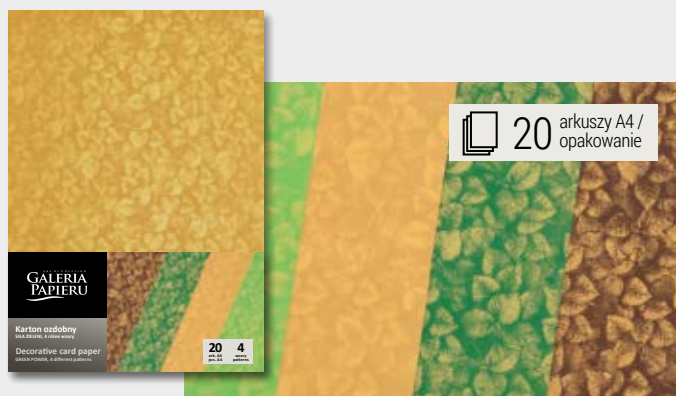

**Siła Zieleni 200 g/m²
laser
208920**

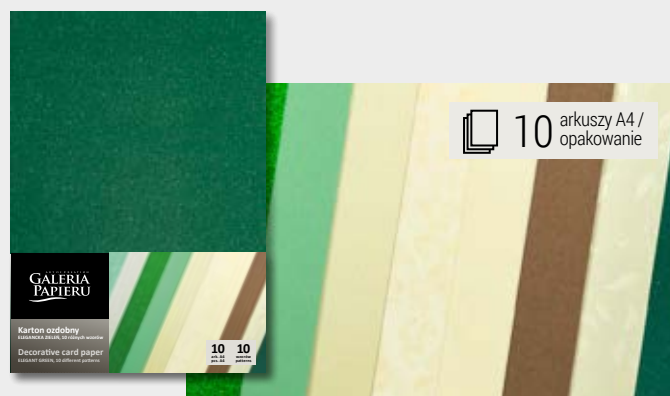

**Elegancka Zieleń
210-250 g/m²
208927**

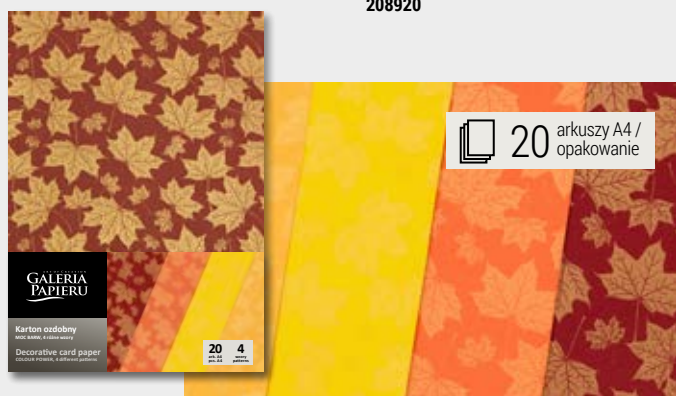

**Moc Barw 200 g/m²
laser
208921**

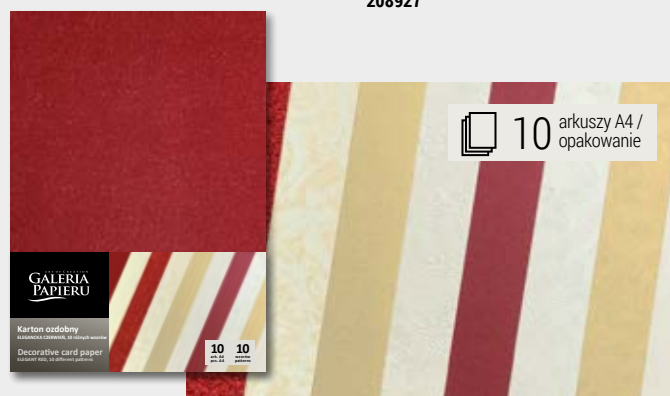

**Elegancka Czerwień
210-250 g/m²
208924**

KARTONY OZDOBNE KRAFT A4



Kraft ciemnobezowy 230 g/m²
laser/inkjet
204426



karton
dwustronny
Kraft beżowy 275 g/m²
laser/inkjet
204422

Kartony Kraft nadadzą niepowtarzalny charakter tworzonym zaproszeniom, wizytówkom, dyplomom. Kartony dają się łatwo kształtować, dzięki czemu świetnie sprawdzają się w przypadku tworzenia pudełek oraz jako baza pod realizacje scrapbookingowe. Idealne do prac kreatywnych, w których niezbędne jest użycie tuszu lub urządzeń tnących i tłoczących.

Dwustronne kartony Kraft wykonane są w **100% z materiałów recyklingowych**. Pomimo wysokiej gramatury można je zadrukować w większości drukarek laserowych i atramentowych.



20 arkuszy A4 /
opakowanie

Oznaczenie inkjet/laser to sugerowany rodzaj zadruku.
Zalecamy przeprowadzenie testów na drukarce.



Kartki okolicznościowe wykonane z kartonów w formacie A4:
Kraft beżowy 275 g/m², Kraft zielony 275 g/m², Millenium miedziany 220 g/m².



Kartka okolicznościowa wykonana z kartonów w formacie A4:
Kraft ciemnobezowy 230 g/m²,
Nature jasnobezowy 220 g/m²,
Floryda beżowy 250 g/m².
Do zdobienia użyto: 252025, 252000, 253002.



karton
dwustronny
Kraft czerwony 275 g/m²
laser/inkjet
204413

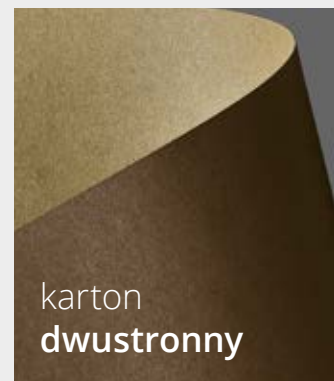

karton
dwustronny
Kraft brązowy 275 g/m²
laser/inkjet
204418



karton
dwustronny
Kraft zielony 275 g/m²
laser/inkjet
204414

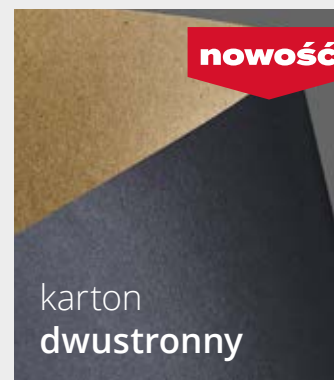

karton
dwustronny
Kraft granatowy 275 g/m²
laser/inkjet
204419

Koperty wykonane z papieru gładkiego, o delikatnej fakturze lub metalizowane, stanowią uzupełnienie szerokiej gamy papierów i kartonów ozdobnych. Idealne do eleganckiej korespondencji oraz kartek okolicznościowych. Dostępne w popularnych rozmiarach, klejone na mokro lub z paskiem samoprzylepnym.



 10 sztuk /
opakowanie



Koperta Róże biały 120 g/m²
B7, C5, C6, DL

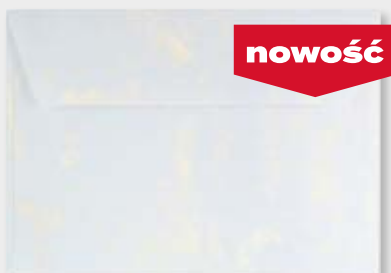

Koperta Marmur złoty 120 g/m²
C5, C6, DL



Koperta Wiatr biały 120 g/m²
C6, DL



Koperta Millenium diamentowa biel 120 g/m²
B7, C5, C6, DL, KW145, KW158



Koperta Millenium biały 120 g/m²
70x110, B7, C6, DL, KW158



Koperta Róże kremowy 120 g/m²
70x110, C6, DL, KW158



Koperta Millenium kremowy 120 g/m²
70x110, B7, C6, DL, KW158



Koperta Millenium błękitny 120 g/m²
C6, DL



Koperta Pearl czerwony 120 g/m²
B7, C6, DL, KW145



Koperta Pearl złoty 120 g/m²
B7, C6, DL, KW145



Koperta Pearl srebrny 120 g/m²
B7, C6, DL, KW145

kod	nazwa	format mm	rodzaj
280438	Pearl czerwony 150 g/m ²	70x100	☑
280439	Pearl diamentowa biel 150 g/m ²	70x100	☑
280440	Pearl jasnosrebrny 150 g/m ²	70x100	☑
280441	Pearl kremowy 150 g/m ²	70x100	☑
280488	Pearl złoty 150 g/m ²	70x100	☑
280405	Róże kremowy 120 g/m ²	70x110	☑
282401	Millenium biały 120 g/m ²	70x110	☑
282402	Millenium kremowy 120 g/m ²	70x110	☑
280499	Pearl biały 150 g/m ²	80x160	☑
280491	Pearl kremowy 150 g/m ²	80x160	☑
280839	Pearl biały K. 150 g/m ²	B6	☑
280841	Pearl kremowy K. 150 g/m ²	B6	☑
280866	Pearl srebrny 150 g/m ² *	B6	☑
280888	Pearl złoty 150 g/m ²	B6	☑
280525	Millenium biały 120 g/m ²	B7	☑
280516	Millenium diament. biel 120 g/m ²	B7	☑
280524	Millenium kremowy 120 g/m ²	B7	☑
280517	Pearl czerwony 120 g/m ²	B7	☑
280514	Pearl srebrny 120 g/m ²	B7	☑
280522	Pearl srebrny 150 g/m ² *	B7	☑
280515	Pearl złoty 120 g/m ²	B7	☑
280511	Róże biały 120 g/m ²	B7	☑
280693	Marmur złoty 120 g/m ²	C5	☑
280616	Millenium diament. biel 120 g/m ²	C5	☑
280638	Pearl czerwony K. 150 g/m ²	C5	☑
280655	Pearl granatowy K. 150 g/m ²	C5	☑
280677	Pearl czarny K., 150 g/m ²	C5	☑
280666	Pearl srebrny 150 g/m ² *	C5	☑
280688	Pearl złoty 150 g/m ²	C5	☑
280611	Róże biały 120 g/m ²	C5	☑
280293	Marmur złoty 120 g/m ²	C6	☑
282101	Millenium biały 120 g/m ²	C6	☑
280204	Millenium błękitny 120 g/m ²	C6	☑
280216	Millenium diament. biel 120 g/m ²	C6	☑
282102	Millenium kremowy 120 g/m ²	C6	☑
280277	Pearl czarny 150 g/m ²	C6	☑
280217	Pearl czerwony 120 g/m ²	C6	☑
280238	Pearl czerwony 150 g/m ²	C6	☑
280239	Pearl diamentowa biel 150 g/m ²	C6	☑
280255	Pearl granatowy 150 g/m ²	C6	☑
280241	Pearl kremowy 150 g/m ²	C6	☑
280214	Pearl srebrny 120 g/m ²	C6	☑
280266	Pearl srebrny 150 g/m ² *	C6	☑
280240	Pearl jasnosrebrny 150 g/m ²	C6	☑
280244	Pearl zielony 150 g/m ²	C6	☑
280215	Pearl złoty 120 g/m ²	C6	☑
280288	Pearl złoty 150 g/m ²	C6	☑
280211	Róże biały 120 g/m ²	C6	☑
280205	Róże kremowy 120 g/m ²	C6	☑
280206	Wiatr biały 120 g/m ²	C6	☑
280193	Marmur złoty 120 g/m ²	DL	☑
282201	Millenium biały 120 g/m ²	DL	☑
280104	Millenium błękitny 120 g/m ²	DL	☑
280116	Millenium diament. biel 120 g/m ²	DL	☑
282202	Millenium kremowy 120 g/m ²	DL	☑
280177	Pearl czarny 150 g/m ²	DL	☑
280117	Pearl czerwony 120 g/m ²	DL	☑
280138	Pearl czerwony 150 g/m ²	DL	☑
280139	Pearl diamentowa biel 150 g/m ²	DL	☑
280155	Pearl granatowy 150 g/m ²	DL	☑
280141	Pearl kremowy 150 g/m ²	DL	☑
280114	Pearl srebrny 120 g/m ²	DL	☑
280166	Pearl srebrny 150 g/m ² *	DL	☑
280140	Pearl jasnosrebrny 150 g/m ²	DL	☑
280144	Pearl zielony 150 g/m ²	DL	☑
280115	Pearl złoty 120 g/m ²	DL	☑
280188	Pearl złoty 150 g/m ²	DL	☑
280111	Róże biały 120 g/m ²	DL	☑
280105	Róże kremowy 120 g/m ²	DL	☑
280106	Wiatr biały 120 g/m ²	DL	☑



Mix kopert metalizowanych 120 g/m²
B7, 100 szt./opakowanie

280599



Koperta Pearl kremowy 150 g/m²
70x100, B6, C6, DL



10 sztuk /
opakowanie



Koperta Pearl diamentowa biel 150 g/m²
70x100, B5, B6, C6, DL



Koperta Pearl złoty 150 g/m²
70x100, B6, C5, C6, DL, KW160



Koperta Pearl jasnosrebrny 150 g/m²
70x100, C6, DL



Koperta Pearl czerwony 150 g/m²
70x100, C5, C6, DL



Koperta Pearl zielony 150 g/m²
C6, DL



Koperta Pearl granatowy 150 g/m²
C5, C6, DL



Koperta Pearl czarny 150 g/m²
C5, C6, DL, KW160

kod	nazwa	format mm	rodzaj
280716	Millenium diament. biel 120 g/m ²	KW 145	☑
280717	Pearl czerwony 120 g/m ²	KW 145	☑
280714	Pearl srebrny 120 g/m ²	KW 145	☑
280715	Pearl złoty 120 g/m ²	KW 145	☑
282301	Millenium biały 120 g/m ²	KW 158	☑
280816	Millenium diament. biel 120 g/m ²	KW 158	☑
282302	Millenium kremowy 120 g/m ²	KW 158	☑
280303	Róże kremowy 120 g/m ²	KW 158	☑
280323	Pearl czarny 150 g/m ²	KW 160	☑
280366	Pearl srebrny 150 g/m ² *	KW 160	☑
280388	Pearl złoty 150 g/m ²	KW 160	☑

Metalizowane koperty dostępne w gramaturze 120 g/m² z paskiem samoprzylepnym oraz 150 g/m² klejone na mokro.

☑ koperta z paskiem samoprzylepnym

☑ koperta klejona na mokro

Poszczególne partie produkcyjne tych samych wzorów kopert i papierów mogą różnić się odcieniem.

KOPERTY GŁADKIE I Z FAKTURĄ

Koperty z gładkiego papieru lub z delikatną fakturą płótna w kolorze białym, kremowym, a także w naturalnych odcieniach beżu i brązu.



10 sztuk /
opakowanie

kod	nazwa	format mm	rodzaj
280421	Nature ciemnobieżowy 120 g/m ²	70x100	
280891	Gładki biały 150 g/m ²	B6	
280829	Gładki jasnokremowy 120 g/m ²	B6	
280820	Nature ciemnobieżowy 120 g/m ²	B6	
280520	Holland biały 120 g/m ²	B7	
280521	Holland kremowy 120 g/m ²	B7	
280523	Kraft ciemnobieżowy 120 g/m ²	B7	
280526	Nature ciemnobieżowy 120 g/m ²	B7	
280527	Nature jasnobieżowy 120 g/m ²	B7	
280691	Gładki biały 150 g/m ²	C5	
280629	Gładki jasnokremowy 120 g/m ²	C5	
280622	Kraft ciemnobieżowy 120 g/m ²	C5	
280620	Nature ciemnobieżowy 120 g/m ²	C5	
280291	Gładki biały 150 g/m ²	C6	
280229	Gładki jasnokremowy 120 g/m ²	C6	
282501	Holland biały 120 g/m ²	C6	
282502	Holland kremowy 120 g/m ²	C6	
280222	Kraft ciemnobieżowy 120 g/m ²	C6	
280242	Nature beżowy 120 g/m ²	C6	
280243	Nature brązowy 120 g/m ²	C6	
280220	Nature ciemnobieżowy 120 g/m ²	C6	
280221	Nature jasnobieżowy 120 g/m ²	C6	
280191	Gładki biały 150 g/m ²	DL	
280129	Gładki jasnokremowy 120 g/m ²	DL	
282601	Holland biały 120 g/m ²	DL	
282602	Holland kremowy 120 g/m ²	DL	
280122	Kraft ciemnobieżowy 120 g/m ²	DL	
280142	Nature beżowy 120 g/m ²	DL	
280143	Nature brązowy 120 g/m ²	DL	
280120	Nature ciemnobieżowy 120 g/m ²	DL	
280121	Nature jasnobieżowy 120 g/m ²	DL	
280322	Kraft ciemnobieżowy 120 g/m ²	KW 160	
280320	Nature ciemnobieżowy 120 g/m ²	KW 160	
280321	Nature jasnobieżowy 120 g/m ²	KW 160	
280391	Gładki biały 150 g/m ²	KW 160	
280329	Gładki jasnokremowy 120 g/m ²	KW 160	

koperta z paskiem samoprzylepnym

koperta klejona na mokro

Poszczególne partie produkcyjne tych samych wzorów kopert i papierów mogą różnić się odcieniem.



Koperta Gładki biały 150 g/m²
B6, C5, C6, DL, KW160



Koperta Gładki jasnokremowy 120 g/m²
B6, C5, C6, DL, KW160

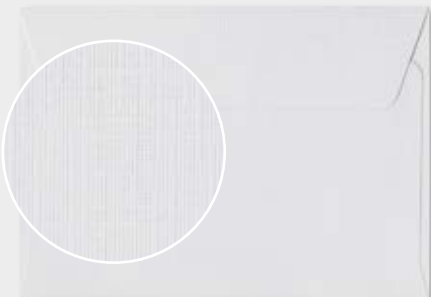

Koperta Holland biały 120 g/m²
B7, C6, DL



Koperta Holland kremowy 120 g/m²
B7, C6, DL



Koperta Nature jasnobieżowy 120 g/m²
B7, C6, DL, KW160



Koperta Nature ciemnobieżowy 120 g/m²
70x100, B6, B7, C5, C6, DL, KW160

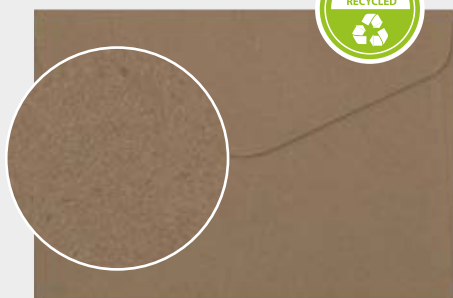

Koperta Kraft ciemnobieżowy 120 g/m²
B7, C5, C6, DL, KW160



Koperta Nature beżowy 120 g/m²
C6, DL



Koperta Nature brązowy 120 g/m²
C6, DL

KOPERTY GŁADKIE I Z KIESZONKĄ

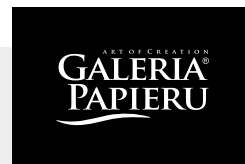

kod	nazwa	format/ mm	ilość szt/op	rodzaj
280805	Gładki czerwony 110 g/m ²	B6	20	<input checked="" type="checkbox"/>
280802	Gładki kremowy 110 g/m ²	B6	20	<input checked="" type="checkbox"/>
280852	Gładki niebieski 150 g/m ²	B6	10	<input checked="" type="checkbox"/>
280851	Gładki zielony 150 g/m ²	B6	10	<input checked="" type="checkbox"/>



*Koperty
w różnych formatach
do kartek, życzeń,
korespondencji,
bonów.*



Gładki kremowy 110 g/m²
B6

koperta klejona na makro

Poszczególne partie produkcyjne tych samych wzorów kopert i papierów mogą różnić się odcieniem.



Gładki niebieski 150 g/m²
B6



Gładki zielony 150 g/m²
B6



Gładki czerwony 110 g/m²
B6

Efektowne składane koperty, wykonane z matowego lub metalizowanego kartonu o gramaturze 220g/m². Do specjalnie wklejonej kieszonki wystarczy dodać karton, bon zakupowy lub złożoną na trzy części kartkę A4 z wydrukowaną treścią. Idealne do tworzenia zaproszeń, podziękowań, kartek z życzeniami.



5 sztuk / opakowanie

kod	nazwa	format/ mm	rodzaj
280920	Nature ciemnożółty 220 g/m ²	DL / SP	<input checked="" type="checkbox"/>
280901	Pearl biały 220 g/m ²	DL / SP	<input checked="" type="checkbox"/>
280902	Pearl kremowy 220 g/m ²	DL / SP	<input checked="" type="checkbox"/>

koperta składana bez kleju

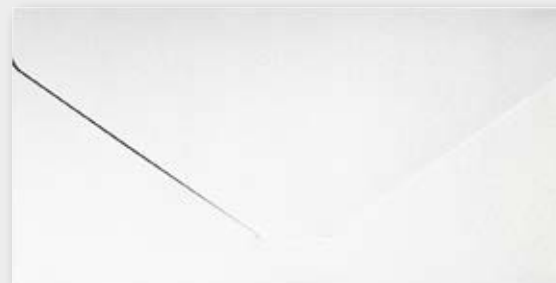

Pearl biały 220 g/m² DL / SP



Pearl kremowy 220 g/m² DL / SP



Nature ciemnożółty 220 g/m² DL / SP



Koperta Gładki zielony 130 g/m²
70x100, C6, DL



Koperta Gładki jasnozielony 130 g/m²
70x100, C6, DL



Koperta Gładki lawendowy 130 g/m²
70x100, C6, DL



Koperta Gładki jasnoszary 130 g/m²
70x100, C6, DL



Koperta Gładki żółty 130 g/m²
70x100, C6, DL



Koperta Gładki ciemnokremowy 130 g/m²
70x100, C6, DL



Koperta Gładki ciemnoniebieski 130 g/m²
70x100, C6, DL



Koperta Gładki niebieski 130 g/m²
70x100, C6, DL, KW160



Koperta Gładki pudrowy róż 130 g/m²
70x100, C6, DL



Koperta Gładki różowy 130 g/m²
70x100, C6, DL, KW160

Koperty z gładkiego satynowanego papieru o gramaturze 130 g/m² w 10 pastelowych odcieniach. Pojedyncze kolory pakowane po 10 sztuk z rozmiaru. Dostępny również mix kolorów 50 sztuk w rozmiarze 70x100 mm i 80x160 mm.



10 sztuk / opakowanie

kod	nazwa	format mm	rodzaj
280430	Gładki ciemnokremowy 130 g/m ²	70x100	<input checked="" type="checkbox"/>
280431	Gładki ciemnoniebieski 130 g/m ²	70x100	<input checked="" type="checkbox"/>
280432	Gładki jasnoszary 130 g/m ²	70x100	<input checked="" type="checkbox"/>
280433	Gładki jasnozielony 130 g/m ²	70x100	<input checked="" type="checkbox"/>
280434	Gładki lawendowy 130 g/m ²	70x100	<input checked="" type="checkbox"/>
280428	Gładki niebieski 130 g/m ²	70x100	<input checked="" type="checkbox"/>
280435	Gładki pudrowy róż 130 g/m ²	70x100	<input checked="" type="checkbox"/>
280426	Gładki różowy 130 g/m ²	70x100	<input checked="" type="checkbox"/>
280436	Gładki zielony 130 g/m ²	70x100	<input checked="" type="checkbox"/>
280437	Gładki żółty 130 g/m ²	70x100	<input checked="" type="checkbox"/>
280418	Mix satynowany 130 g/m ²	70x100	<input checked="" type="checkbox"/>
280498	Mix satynowany 130 g/m ²	80x160	<input checked="" type="checkbox"/>
280230	Gładki ciemnokremowy 130 g/m ²	C6	<input checked="" type="checkbox"/>
280231	Gładki ciemnoniebieski 130 g/m ²	C6	<input checked="" type="checkbox"/>
280232	Gładki jasnoszary 130 g/m ²	C6	<input checked="" type="checkbox"/>
280233	Gładki jasnozielony 130 g/m ²	C6	<input checked="" type="checkbox"/>
280234	Gładki lawendowy 130 g/m ²	C6	<input checked="" type="checkbox"/>
280228	Gładki niebieski 130 g/m ²	C6	<input checked="" type="checkbox"/>
280235	Gładki pudrowy róż 130 g/m ²	C6	<input checked="" type="checkbox"/>
280226	Gładki różowy 130 g/m ²	C6	<input checked="" type="checkbox"/>
280236	Gładki zielony 130 g/m ²	C6	<input checked="" type="checkbox"/>
280237	Gładki żółty 130 g/m ²	C6	<input checked="" type="checkbox"/>
280130	Gładki ciemnokremowy 130 g/m ²	DL	<input checked="" type="checkbox"/>
280131	Gładki ciemnoniebieski 130 g/m ²	DL	<input checked="" type="checkbox"/>
280132	Gładki jasnoszary 130 g/m ²	DL	<input checked="" type="checkbox"/>
280133	Gładki jasnozielony 130 g/m ²	DL	<input checked="" type="checkbox"/>
280134	Gładki lawendowy 130 g/m ²	DL	<input checked="" type="checkbox"/>
280128	Gładki niebieski 130 g/m ²	DL	<input checked="" type="checkbox"/>
280135	Gładki pudrowy róż 130 g/m ²	DL	<input checked="" type="checkbox"/>
280126	Gładki różowy 130 g/m ²	DL	<input checked="" type="checkbox"/>
280136	Gładki zielony 130 g/m ²	DL	<input checked="" type="checkbox"/>
280137	Gładki żółty 130 g/m ²	DL	<input checked="" type="checkbox"/>
280328	Gładki niebieski 130 g/m ²	KW 160	<input checked="" type="checkbox"/>
280326	Gładki różowy 130 g/m ²	KW 160	<input checked="" type="checkbox"/>

koperta klejona na mokro

Poszczególne partie produkcyjne tych samych wzorów kopert i papierów mogą różnić się odcieniem.



Koperta Mix 130 g/m²
70x100, 50 szt./opakowanie
280418

Koperta Mix 130 g/m²
80x160, 50 szt./opakowanie
280498

ZESTAWY KARNETÓW I KOPERT



Zestaw kart i kopert - baza do kartek

Zestaw w kolorze kremowym do wykonywania kartek okolicznościowych oraz zaproszeń. Karton o gramaturze 240g/m² złożony do formatu A6 oraz pasująca koperta o gramaturze 120g/m², w rozmiarze C6.



10 sztuk / opakowanie



Zestaw kremowy,
Koperta C6 120g/m² + Karta A6 240g/m²
283102

Zestaw karnetów i kopert

Oryginalny zestaw w postaci koperty oraz karnetu ze wzorem serca, motyla lub choinki. Wykonane z papieru Kraft lub kartonu Pearl stanowią doskonały dodatek do prezentów lub kwiatów. Karnet idealnie nadaje się do napisania krótkich życzeń lub podziękowań. Koperta w zestawie o wymiarach 70x100 mm.



5 sztuk / opakowanie



Zestaw Kraft z sercem
280993



Zestaw Nature z motylem
280995



nowość

Zestaw Kraft z choinką
280996

Display kopert C6

45 opakowań kopert w opakowaniu typu display. Wybór kopert w displayu może się zmieniać w zależności od dostępności wzorów.

Kartonowy display ułatwia ekspozycję kopert na półce. W ofercie dostępne dwa rodzaje gotowych zestawów lub możliwość skompletowania własnego.



nowość



45 opakowań / display

Display C6 - koperty gładkie i pastelowe
283901

Display C6 - koperty metalizowane
283902

O aktualne
zestawy kolorów
kopert w displayu
pytaj
handlowca!



Papeteria ozdobna do korespondencji oraz zaproszeń okolicznościowych. Zestaw zawiera 20 arkuszy papieru A4 100 g/m² z przeznaczeniem do drukarek laserowych i atramentowych oraz 10 sztuk kopert DL z paskiem samoprzylepnym.



20 arkuszy A4 / opakowanie + 10 sztuk / opakowanie

Świąteczne wzory papeterii dostępne sezonowo.



Papeteria DRZEWO
A4 100 g/m², DL 120 g/m²
206422



Papeteria FLORA
A4 100 g/m², DL 120 g/m²
206122



Papeteria ŁĄKA
A4 100 g/m², DL 120 g/m²
206322



Papeteria GARDEN
A4 100 g/m², DL 120 g/m²
206152



Papeteria kremowa MILLENIUM
A4 100 g/m², DL 120 g/m²
206222



Papeteria kremowa LIANA
A4 100 g/m², DL 120 g/m²
206522



Papeteria biała LIANA
A4 100 g/m², DL 150 g/m²
206142

ARKUSZE BARWNE A4



Papier satynowany 100 g/m² ze wzorami liści, kwiatów oraz innymi motywami tematycznymi. Arkusze barwne do drukarek laserowych i atramentowych do korespondencji, zaproszeń, podziękowań, listów gratulacyjnych.



 50 arkuszy A4 / opakowanie



Francja | 230210



Florence | 234010



Herold | 230110

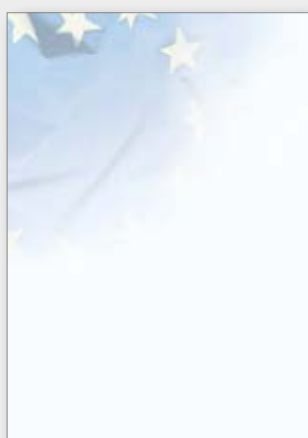

Unia | 230510



Styl | 233110

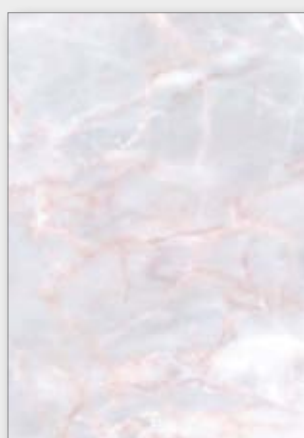

Marmur rosso | 230710

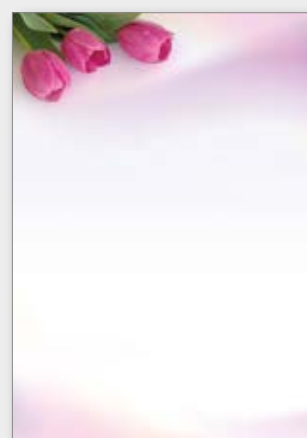

Fanfan | 233010



Drzewo | 230410



Łąka | 233910



Flora | 233710



Garden | 233810

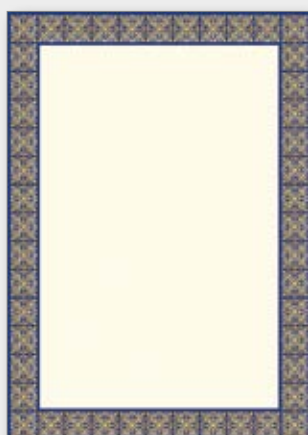

Anglia | 230310



Święta N | 233610



Jemiola | 234210

Arkusze barwne do korespondencji, zaproszeń, podziękowań, ofert, dyplomów.

DYPLOMY A4



nowość

Bella 170 g/m² | 219717



nowość

Bianco 170 g/m² | 219917



nowość

Botanic 170 g/m² | 219617



dyplomy 170g/m²
25 arkuszy A4 /
opakowanie

dyplomy 190-250g/m²
20 arkuszy A4 /
opakowanie



Green 170 g/m² | 218917

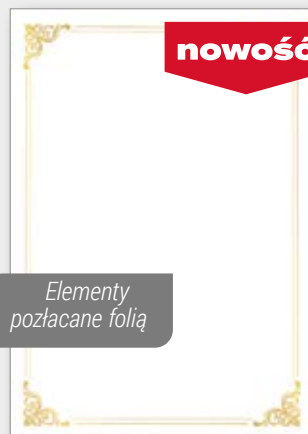

nowość

Elementy
pozlacane folią

Gold 190 g/m² | 210819

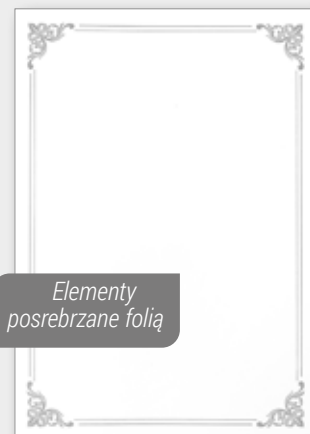

Elementy
posrebrzane folią

Silver 190 g/m² | 210719



Emerald 170 g/m² | 215617



nowość

Camellia 170 g/m² | 219817



Elementy
pozlacane folią

Maori Z 190 g/m² | 210319



Elementy
pozlacane folią

Maori B 190 g/m² | 210219

DYPLOMY A4



Arkady Z 170 g/m² | 210717



Celtic 250 g/m² | 210925

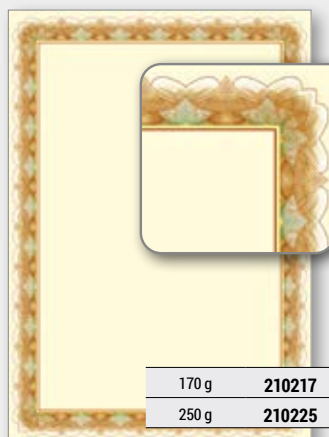

Złoto 170, 250 g/m²

170 g	210217
250 g	210225



Srebro 170, 250 g/m²

170 g	210117
250 g	210125



Antyk 170 g/m² | 211617



Soplica 170 g/m² | 210617



Pieczęć 170 g/m² | 211717



Nuty 170 g/m² | 213317



Safari 170 g/m² | 211917



Finezja 170 g/m² | 211817



Adagio 170 g/m² | 216417



Papirus 170, 250 g/m²

170 g	210517
250 g	210525



Amber 170 g/m² | 215517



Natura 170 g/m² | 219117



Arras B 170 g/m² | 216217



Arnika B 170 g/m² | 215717

DYPLOMY A4

Niektóre wzory dyplomów pięknie prezentują się zarówno w pionie jak i w poziomie. Wybierz wzór i ułóż tekst w wybranym kierunku.

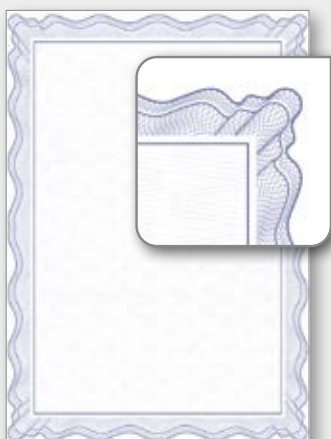

Gilosz 170 g/m² | 217117



Arkady N 170 g/m² | 210817



170 g	210317
250 g	210325

Chaber 170, 250 g/m²



Kobalt 170 g/m² | 217417



Rozeta N 170 g/m² | 218717



Falbala N 170 g/m² | 218517



Ornament 170 g/m² | 213017



Velvet 170 g/m² | 212917



Arras 170 g/m² | 216317



170 g	211017
250 g	211025

Cyprys 170, 250 g/m²



Arnika 170 g/m² | 210417



Falbala Z 170 g/m² | 218417



Unia 170 g/m² | 211517

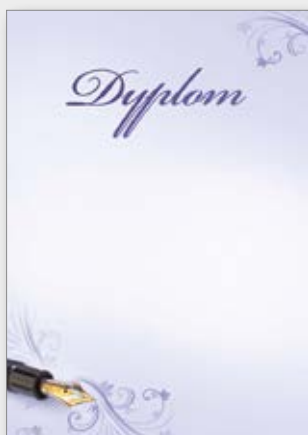

Classic 170 g/m² | 214917



Graphic 170 g/m² | 217217



Elementy
posrebrzane folią

Arabeska 190 g/m² | 210119

DYPLOMY A4

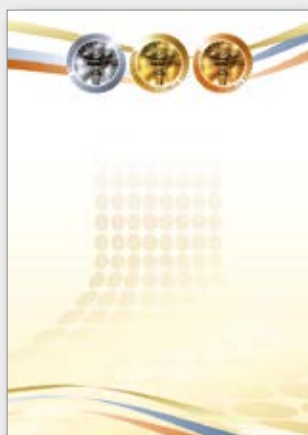

Puchary 170 g/m² | 216817



Sport 170 g/m² | 212317



Igrzyska 170 g/m² | 212617

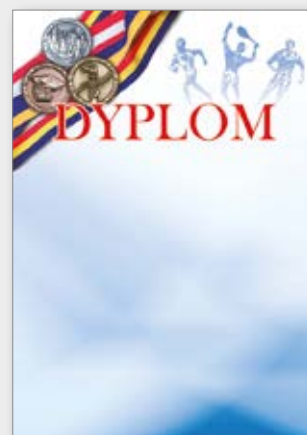

Olimpiada 250 g/m² | 212525



Mistrzostwa 170 g/m² | 216717



Kolarstwo 170 g/m² * | 217317



Football 170 g/m² | 212417

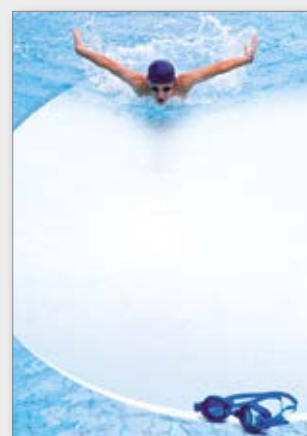

Pływanie 170 g/m² * | 215317



Zima 170 g/m² | 213717



Verso C 170 g/m² | 213117



Symbol N 170 g/m² | 216617



Flagi 170 g/m² | 213217

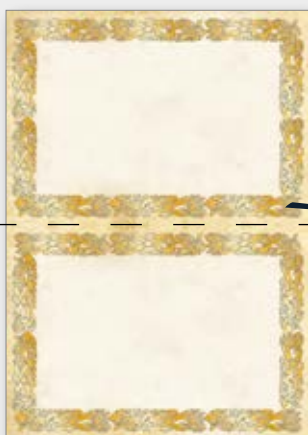

Celtic 170 g/m² | 219417 *



Menu 170 g/m² | 217817 *



Retro 170 g/m² | 217917



Kompas 170 g/m² | 210127

* do wyczerpania zapasu

DYPLOMY A4

Uniwersalne wzory dyplomów z okazji rozpoczęcia lub zakończenia nauki, uczestnictwa w konkursach.



Książka 170 g/m² | 217717



Prymus C 170 g/m² | 211317



Prymus N 170 g/m² | 211417

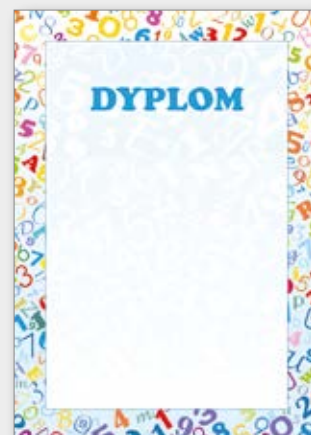

Elementarz 170 g/m² | 216017



Klasa 170 g/m² | 217017

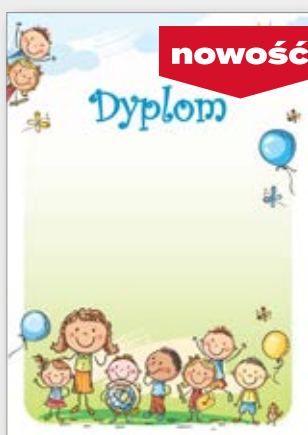

Przedszkolaki 170 g/m² | 215117



Zwierzaki 170 g/m² | 215817

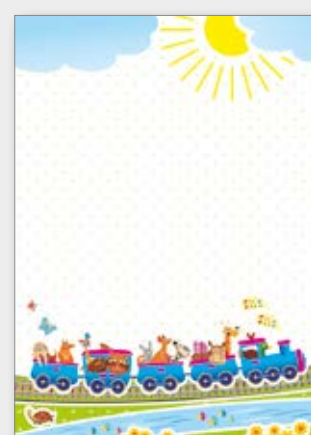

Lokomotywa 170 g/m² | 216117



Szkoła 170 g/m² | 215917



Dżungla 170 g/m² | 211117

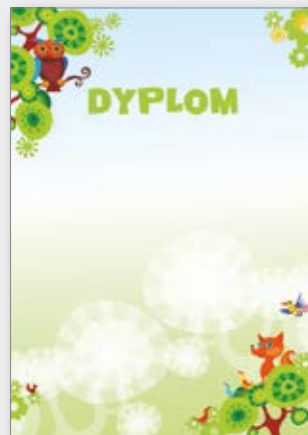

Bajka 170 g/m² | 212117



Panda 170 g/m² | 214717



Biret N 170 g/m² | 218317



Przyjaciele 170 g/m² | 215217



Madagaskar 170 g/m² | 212217

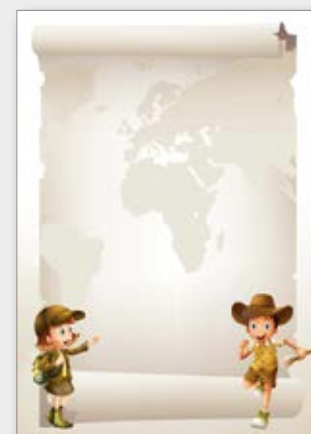

Przygoda 170 g/m² | 216917

DYPLOMY A4



Plastyka 170 g/m² | 218817



Elementy
posrebrzane folią

Kosmos 190 g/m² | 210419



Elementy
posrebrzane folią

Lekcja C 190 g/m² | 210619



Elementy
posrebrzane folią

Lekcja N 190 g/m² | 210519

DYPLOMY SKŁADANE

Dyplomy składane wyróżniają się atrakcyjnym, wykrawanym kształtem i grafiką. Dzięki drukowanej treści, po wyborze jednej z dwóch dostępnych w każdym wzorze wersji, wystarczy ręcznie wpisać nazwę jednostki edukacyjnej oraz dane osobowe dziecka rozpoczynającego lub kończącego naukę w szkole, przedszkolu. Format dyplomu po złożeniu jest zbliżony do formatu A4 i wynosi 205x290 mm.



Dyplomy 250 g/m²

10 arkuszy A4 /
opakowanie

Uniwersalna treść dyplomów umożliwi ich wykorzystanie zarówno z okazji pasowania na przedszkolaka, ucznia jak i z okazji ukończenia nauki w przedszkolu lub szkole.



Abc (napisy) 250 g/m² | 219225

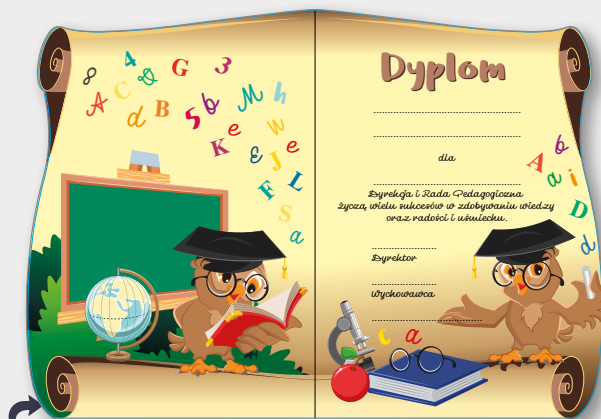

Po rozłożeniu z napisami



Sowa 250 g/m² | 219315



Sowa (napisy) 250 g/m² | 219325



Po rozłożeniu z napisami



Przyjaciele 250 g/m² | 219115 *



Przyjaciele (napisy) 250 g/m² | 219125

* do wyczerpania zapasów

OKŁADKI

Trzy rodzaje uniwersalnych okładek do dyplomów, certyfikatów, podziękowań, listów gratulacyjnych. Okładki wykonane ze sztywnej tektury pokrytej okleiną skóropodobną z paseczkiem przytrzymującym arkusz A4 i ozdobnym złotym sznurkiem. Specjalna okleina umożliwia wykonanie tłoczenia na okładce z użyciem przeznaczonych do tego folii.

Okładki Standard

- skóropodobne,
- twarde okładki.

 10 sztuk / opakowanie



Standard Bordowa | 220116



Standard Granatowa | 220115



Standard Zielona | 220114



Standard Czarna | 220117

Okładki Elegant

- skóropodobne,
- miękkie wykończenie dzięki zastosowaniu gąbki.

 10 sztuk / opakowanie



Elegant Bordowa | 220216



Elegant Granatowa | 220215



Elegant Zielona | 220214



Elegant Czarna | 220217

Okładki Royal

- matowa okleina,
- miękkie wykończenie dzięki zastosowaniu gąbki.

 10 sztuk / opakowanie



Royal Bordowa | 220316



Royal Granatowa | 220315



Royal Zielona | 220314



Royal Czarna | 220317

TECZKI TEKTUROWE

Teczki dwuskrzydłowe

Teczki ozdobne na dyplomy, certyfikaty, oferty handlowe. Uniwersalne teczki dwuskrzydłowe, wykonane z kartonów metalizowanych 250 g/m². Pomieszczają do 20 arkuszy papieru 80 g/m² w formacie A4.

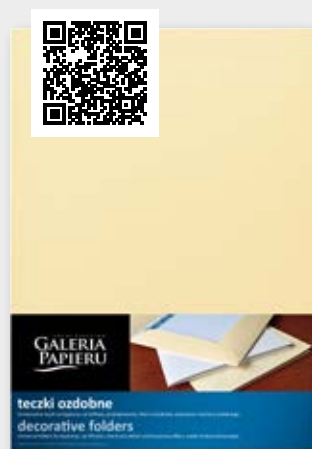

Iceland kremowy | 221602



Millenium diamentowa biel | 221701

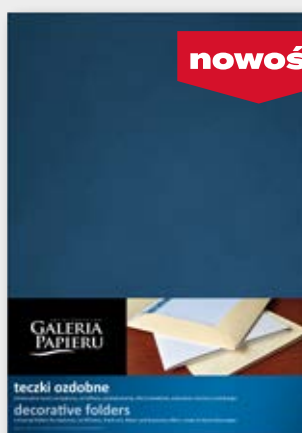

Millenium granatowy | 221715



Millenium złoty | 221726

Teczki dwuskrzydłowe W1

Uniwersalne teczki dwuskrzydłowe wykonane z kartonów metalizowanych 250 g/m², z nacięciem na wizytówkę 5x9 cm. Pomieszczają do 20 arkuszy papieru 80 g/m² w formacie A4.



Metalizowana W1 granatowa | 220615



Metalizowana W1 srebrna | 220605

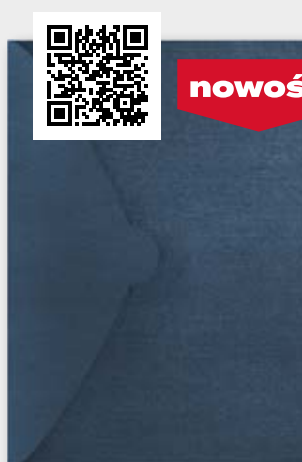

Kopertowa granatowa | 220915



Kopertowa czarna | 220917

Teczki z ozdobną ramką

Uniwersalne teczki z nacięciami w czterech narożnikach przytrzymującymi arkusz w formacie A4. Wykonane z matowych kartonów 250 g/m² z ozdobną złotą lub srebrną ramką.

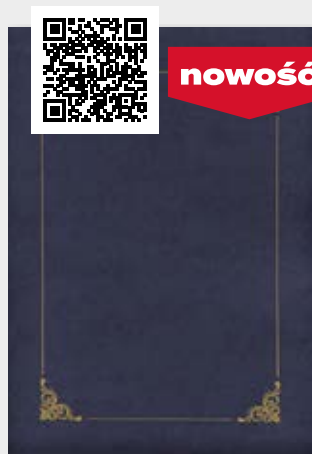

Granatowa ze złotą ramką | 220415



Granatowa ze srebrną ramką | 220417

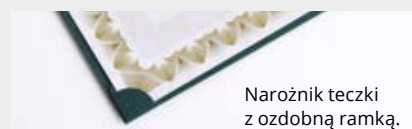

Narożnik teczki z ozdobną ramką.



Zielona ze złotą ramką | 220414



Bordowa ze złotą ramką | 220416

Dyplom wręczany w teczce lub okładce podkreśli profesjonalny charakter każdej uroczystości.

5 sztuk / opakowanie





Papiery photo

Papier photo Premium to najwyższej jakości wodoodporny, szybko schnący papier do drukarek atramentowych, który gwarantuje żywe, nieblaknące kolory.



inkjet



kod	Produkty do drukarek atramentowych	Opakowanie
262350	Papier photo glossy 180 g/m ²	50 ark. 10 x 15 cm
260125	Papier photo semi gloss 200 g/m ²	50 ark. 10 x 15 cm
261525	Papier photo glossy 240 g/m ²	25 ark. 10 x 15 cm
261350	Papier photo glossy 240 g/m ²	50 ark. 10 x 15 cm
262650	Papier photo glossy 180 g/m ²	50 ark. 13 x 18 cm
261650	Papier photo glossy 240 g/m ²	50 ark. 13 x 18 cm
261150	Papier photo glossy 120 g/m ²	50 ark. A4
261250	Papier photo matt 120 g/m ²	50 ark. A4
260820	Papier photo glossy 170 g/m ²	20 ark. A4
262425	Papier photo glossy 180 g/m ²	25 ark. A4
261425	Papier photo glossy 240 g/m ²	25 ark. A4
260120	Papier photo glossy 270 g/m ²	20 ark. A4



Papiery transferowe

Tzw. naprasowniki do tkanin jasnych i ciemnych do użytku domowego. Papier transferowy 140 g/m² do drukarek atramentowych umożliwia przeniesienie dowolnej grafiki i zdjęć za pomocą żelazka na tkaniny bawełniane.



inkjet



transfer



kod	Produkty do drukarek atramentowych	Opakowanie
260505	Papier transferowy do nadruku na jasnych tkaninach	5 ark. A4
260605	Papier transferowy do nadruku na ciemnych tkaninach	5 ark. A4



Należy drukować wzory w odbiciu lustrzanym.



Nie włączać drukowania w odbiciu lustrzanym.



Etykiety samoprzylepne

Najpopularniejsze rozmiary etykiet do oznaczeń i korespondencji seryjnej. Wysoka jakość papieru i kleju zapewnia komfort użytkowania i bezpieczeństwo drukarek oraz kserokopiarek.



inkjet / laser



kod	nazwa	Wymiar etykiety	Ilość etykiet na arkuszu	Ilość arkuszy w opak.	Ilość etykiet w opak.
240150	Uni A4	210 x 297 mm	1	50	50
240100	Uni A4	210 x 297 mm	1	100	100
240250	Uni 2	210 x 148,5 mm	2	50	100
240350	Uni 4	105 x 148,5 mm	4	50	200
240450	Uni 12	105 x 48 mm	12	50	600
240550	Uni 21	70 x 42,4 mm	21	50	1050
240650	Uni CD	Ø 117 mm	2	50	100



PAPIERY ORIGAMI I BRYSTOLE

nowość
papier
Origami

Kolorowy miękki papier
80 g/m² idealny do składania
oraz innych prac kreatywnych.



100 arkuszy /
opakowanie



Papier origami kółka 10 cm
208010



Papier origami kwadraty 15x15 cm
208015



Papier origami kwadraty 20x20 cm
208020

BRYSTOLE

Kolorowe kartony w większym formacie dają nieograniczoną możliwość tworzenia prac plastycznych w domu i w szkole.

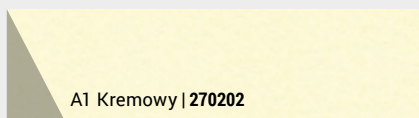

A1 Kremowy | 270202

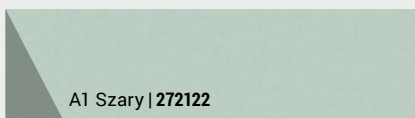

A1 Szary | 272122

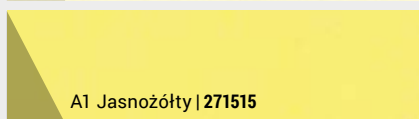

A1 Jasnożółty | 271515

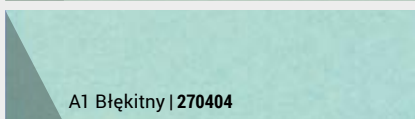

A1 Błękitny | 270404

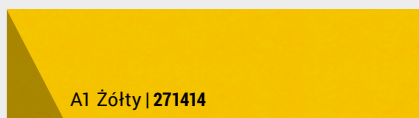

A1 Żółty | 271414

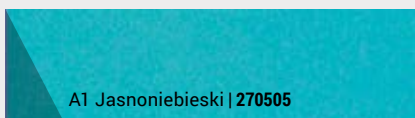

A1 Jasnoniebieski | 270505

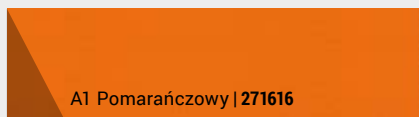

A1 Pomarańczowy | 271616

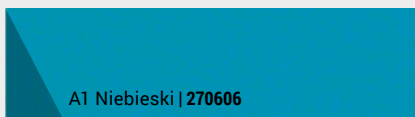

A1 Niebieski | 270606

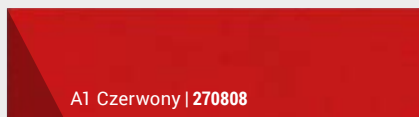

A1 Czerwony | 270808

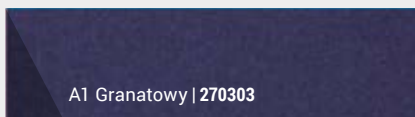

A1 Granatowy | 270303

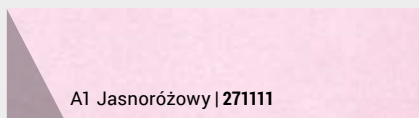

A1 Jasnoróżowy | 271111

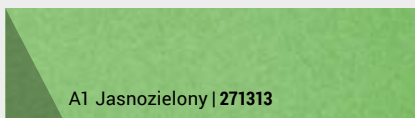

A1 Jasnozielony | 271313

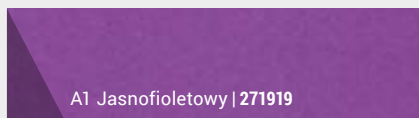

A1 Jasnofioletowy | 271919

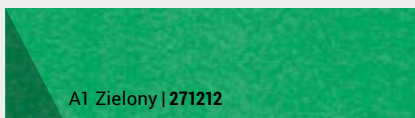

A1 Zielony | 271212

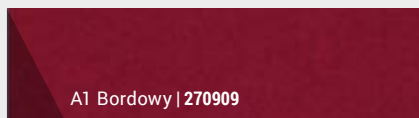

A1 Bordowy | 270909

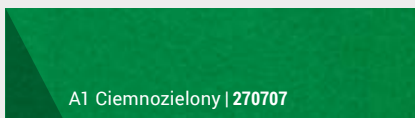

A1 Ciemnozielony | 270707

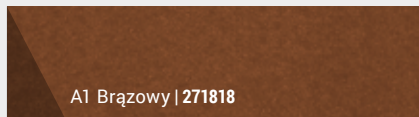

A1 Brązowy | 271818

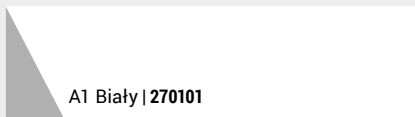

A1 Biały | 270101

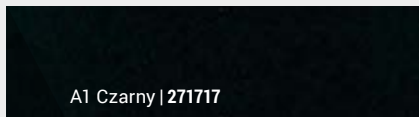

A1 Czarny | 271717

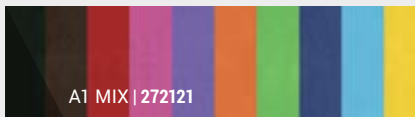

A1 MIX | 272121

Brystole A1 (61 x 86 cm)

Szeroka gama brystoli w formacie A1 obejmuje intensywne i pastelowe kolory pakowane pojedynczo oraz w mixie zawierającym po 2 arkusze z 10 popularnych kolorów. Gramatura 160 g/m².



20 arkuszy A1 /
opakowanie

nowość

Brystole A2 (42 x 59 cm)

Zestaw brystoli A2 zawiera po 1 arkuszu w 10 intensywnych kolorach. Gramatura 180 g/m².



10 arkuszy A2 /
opakowanie

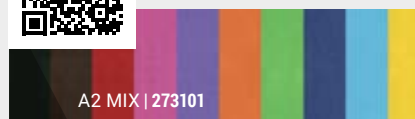



Dotyczy warstwy środkowej maty.

Maty do cięcia samoregenerujące

Dwustronne, trójwarstwowe maty wykonane z materiałów recyklingowych. Zapewniają ochronę biurka, stołu podczas pracy związanej z cięciem papieru, rysowaniem, pisaniem.

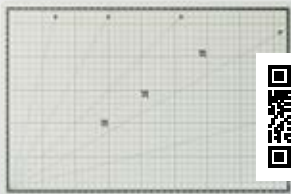

Maty do cięcia samoregenerująca dwustronna 3 mm, 45x30 cm

291003

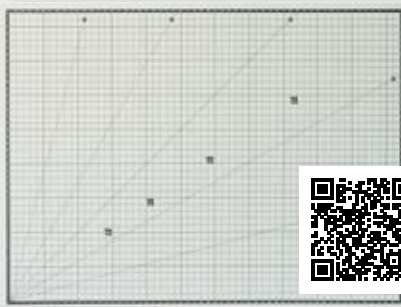

Maty do cięcia samoregenerująca dwustronna 3 mm, 60x45 cm

291002

Wybór jednego z dwóch rodzajów mat z samoregenerującą się powierzchnią warto dostosować do intensywności jej użytkowania. Maty powinny być przechowywane na płasko.

Maty do cięcia wysoce samoregenerujące

Dwustronne maty trzywarstwowe. Wykonane ze specjalnego materiału zapewniającego ich dłuższe użytkowanie szczególnie podczas pracy z ostrymi narzędziami.

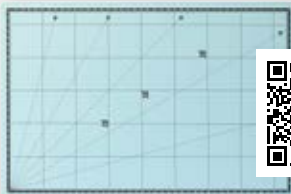

Maty do cięcia wysoce samoregenerująca dwustronna 3mm, 45x30 cm

291103

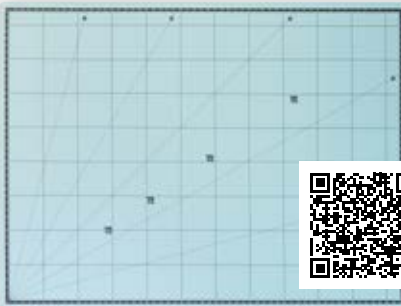

Maty do cięcia wysoce samoregenerująca dwustronna 3mm, 60x45 cm

291102

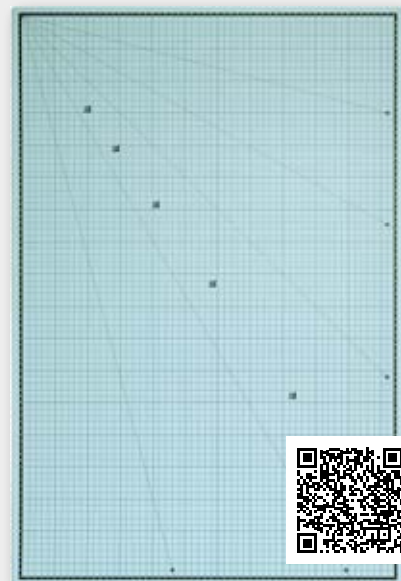

Maty do cięcia wysoce samoregenerująca dwustronna 3mm, 90x60 cm

291101

Trymer Easy A4

Trymer do cięcia niewielkiej ilości kartek papieru. Jednorazowo tnie do 5 arkuszy papieru 70-80 g/m² lub pojedyncze arkusze niepowlekanego kartonu o gramaturze do 200 g/m². Bezpieczeństwo i komfort pracy zapewnia wymienne ostrze zamknięte w osłonie, które wysuwa się po jej dociśnięciu w momencie cięcia.

- lekki i poręczny
- wyposażony w antypoślizgowe, piankowe podkładki
- wymienne ostrze w bezpiecznej, plastikowej obudowie
- prowadnica ułatwiająca proste cięcia papieru
- podziałka w centymetrach i calach
- dodatkowa miarka boczna zwiększająca pole pracy do 37 cm
- wymiary trymera: 415x130 mm



Jednorazowe cięcie mniejszej ilości kartek papieru w niższej gramaturze zapewni dłuższe użytkowanie ostrza.

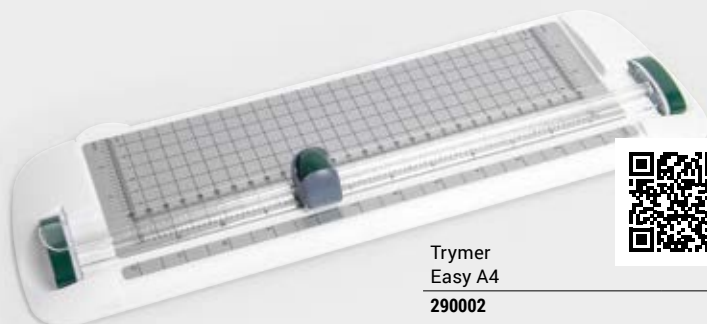

Trymer Easy A4

290002



Ostrze wymienne do trymera Easy A4

290003

AKCESORIA DO BIGOWANIA

Tablice do bigowania i cięcia 30x30 cm oraz 45x30 cm z kompletem akcesoriów w zestawie to niezbędne narzędzia szczególnie dla osób zajmujących się rękodziełem. Tablica do bigowania i cięcia 30x22 cm oraz kostka do bigowania to propozycja dla tych, którzy rozpoczynają swoją przygodę w tworzeniu kreacji z papieru.

Tablice do bigowania i cięcia

Profesjonalne narzędzie do wykonywania kart okolicznościowych, kopert, pudełek itp. Jedna strona w formie tzw. maty samoregenerującej przeznaczona jest do cięcia papieru, druga strona z rowkami do bigowania. Rowki na tablicy i specjalna kostka introligatorska umożliwiają wykonanie wgłębienia w kartonie, które zapewni równe i estetyczne zgięcie wzdłuż wyznaczonej linii.

Przed przystąpieniem do pracy należy zawsze sprawdzić czy karton nadaje się do bigowania. Niektóre kartony ze względu na różną technologię produkcji bardziej nadają się do druku, wycinania i tłoczenia niż do bigowania. Po zbigowaniu papieru należy sprawdzić czy daje się on łatwo złożyć wzdłuż linii i bez powstawania bocznych załamań. Jeżeli pomimo bigowania zgięcie nie jest estetyczne, należy pogłębić wytłoczenie lub wykonać dwa równoległe bigi obok siebie.

Kostka do bigowania

Kostka do bigowania umożliwia wykonanie wgłębienia, które zapewni równe i estetyczne zgięcie papieru. Wgłębienie można wykonać na płaskiej powierzchni wzdłuż linijki. Zalecane jest jednak użycie tablicy do bigowania.



Kostka do bigowania
290000

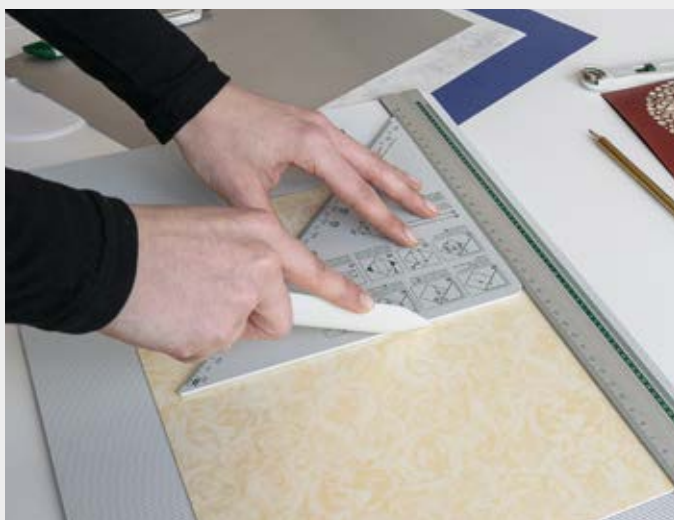

Prowadzenie linii bigowania wzdłuż rowków wytłoczonych na jednej ze stron tablicy zapewnia równe zgięcie papieru.



Wszelkie prace związane z cięciem papieru są łatwiejsze dzięki korzystaniu ze strony tablicy z powierzchnią samoregenerującą i podziałką.

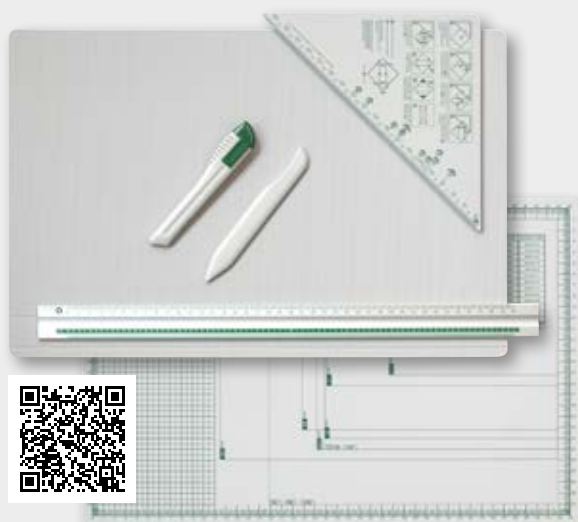

Dwustronna tablica do bigowania i cięcia 45x30 cm - zestaw

294530



Dwustronna tablica do bigowania i cięcia 30x30 cm - zestaw

293030



Dwustronna tablica do bigowania i cięcia 30x22 cm

293022

KARTONY I PISAKI METALICZNE



nowość

Karton Metaliczne Kropki - złoty
190 g/m²

208932



nowość

Karton Metaliczne Kropki - srebrny
190 g/m²

208933

Kartony A4 z metaliczną folią na całej powierzchni dające efekt lustra oraz ze wzorem metalicznych kropek - do zdobienia kartek okolicznościowych, pudełek oraz tworzenia dekoracji. Kartony nie są przeznaczone do drukarek.

10 arkuszy A4 /
opakowanie

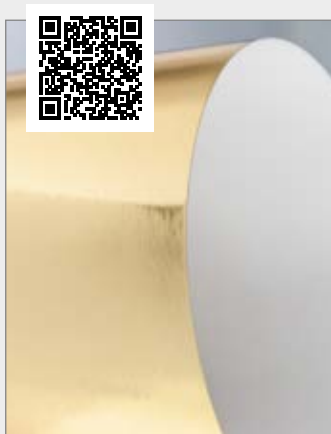

Karton lustrzany złoty 300 g/m²

208917



Karton lustrzany srebrny 300 g/m²

208916

Pisaki pędzelkowe metaliczne

Szybkoschnące, niezmywalne i światłoodporne pisaki z tuszem na bazie wody do wszystkich rodzajów papieru. Specjalna, pędzelkowa budowa końcówki pozwala zmieniać grubość rysowanej linii. Metaliczne odcienie świetnie prezentują się zarówno na jasnym, jak i na ciemnym papierze. Przeznaczone do kreatywnego pisania, dekorowania kartek okolicznościowych, pudełek, albumów.



Pisak pędzelkowy metaliczny
złoty

255506

Pisak pędzelkowy metaliczny
srebrny

255505



TAŚMY I ARKUSZE BROKATOWE SAMOPRZYLEPNE

nowość

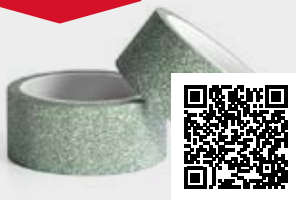

Taśma samoprzylepna brokatowa
15 mm x 3 mb, 2 szt./op., zielony
254022



Taśma samoprzylepna brokatowa
15mmx3mb, 2 szt./op., złoty
254000



Taśma samoprzylepna brokatowa
15mmx3mb, 2 szt./op., srebrny
254001

nowość



Taśma samoprzylepna brokatowa
15 mm x 3 mb, 2 szt./op., róż i błękit
254021



Arkusz brokat zielony 150 g/m²
254014

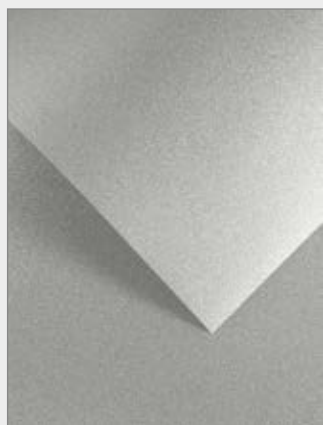

Arkusz brokat srebrny 150 g/m²
254011



Arkusz brokat czerwony 150 g/m²
254013



Arkusz brokat jasnozłoty 150 g/m²
254012



Arkusz brokat Mix kolorów 150 g/m²
206999



Arkusz brokat złoty 150 g/m²
254010

Samoprzylepne arkusze brokatowe w formacie A4 do wycinania ozdobnych elementów oraz samoprzylepne taśmy brokatowe do zdobienia kartek, pudełek, prezentów oraz innych prac kreatywnych. Produkty nie są przeznaczone do drukarek.



10 arkuszy A4 / opakowanie



Kartka i dekoracje wykonane z kartonów A4: Millenium granatowy 250/m², Płótno biały 230/m², karton brokatowy mix 03, karton lustrzany srebrny.

KARTONY BROKATOWE A4

Kartony A4 210 g/m² z brokatowym wykończeniem do tworzenia kartek okolicznościowych i dekoracji. Nadadzą blasku tworzonym projektom.

Produkty nie są przeznaczone do drukarek.



5 arkuszy A4 / opakowanie



Karton brokat biały 210 g/m²
208101



Karton cekinowy srebrny 210 g/m²
208505



Karton cekinowy złoty 210g/m²
208506



Karton brokat zielony 210 g/m²
208111



Karton brokat błękitny 210 g/m²
208109



Karton brokat liliowy 210 g/m²
208108

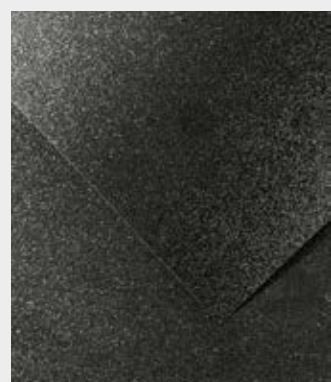

Karton brokat czarny 210 g/m²
208107



Karton brokat czerwony 210 g/m²
208113



Karton brokat niebieski 210 g/m²
208110



Karton brokat srebrny 210 g/m²
208105



Karton brokat złoty 210 g/m²
208106



Karton brokat MIX 01 210 g/m²
208166



Karton brokat MIX 210 g/m²
208199



Karton brokat MIX 03 210 g/m²
208188

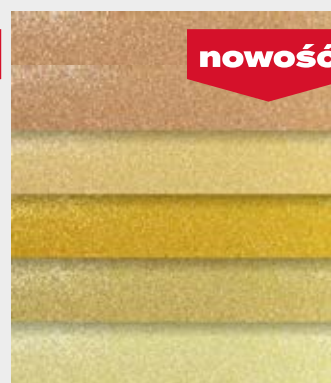

Karton brokat MIX 02 210 g/m²
208177

KARTONY BROKATOWE A3

Kartony brokatowe dodadzą blasku tworzonym projektom.



Zestaw urodzinowy wykonany z kartonów A4:
Płótno biały 230 g/m², Karton brokatowy złoty i czerwony 210 g/m².

Kartony A3 210 g/m² z brokatowym wykończeniem do tworzenia kartek okolicznościowych i dekoracji. Nadadzą blasku tworzonym projektom. Produkty nie są przeznaczone do drukarek.

Magia brokatu na wiele okazji.



5 arkuszy A3 / opakowanie



nowość

Karton brokat Mix 210g/m²
208155



nowość

Karton brokat srebrny 210g/m²
208115



nowość

Karton brokat złoty 210g/m²
208116

Kartka okolicznościowa i pudełko wykonane z kartonów A4: Kraft beżowy i czerwony 275 g/m² i karton brokatowy złoty 210g/m².

KARTONY WELUROWE A4

Kartony gładkie i metalizowane z ozdobnym, miękkim w dotyku welurowym wzorem do zdobienia kartek okolicznościowych, albumów, pudełek i tagów.

Produkty nie są przeznaczone do drukarek.



10 arkuszy A4 /
 opakowanie

Fragment kartonu welurowego wycięty i naklejony na kartkę okolicznościową lub pudełko zapewni niepowtarzalny efekt. Miękki w dotyku welurowy wzór nada trójwymiarowego wyglądu tworzonym projektom.



Flock biały | 208311



Flock złoty | 208314



Róże biały | 208411

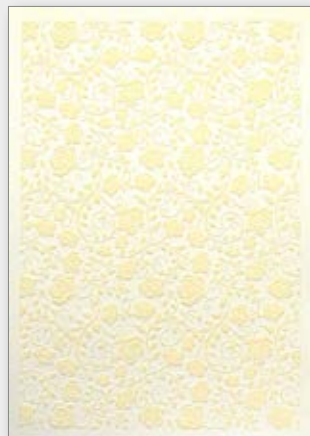

Róże kremowy | 208412



Róże biały Kraft | 208414



Róże bordowy Kraft | 208413



PAPIERY SCRAPBOOKINGOWE



Dwustronnie zadrukowany papier 200g/m² o wymiarze 30,5x30,5 cm, bezkwasowy i bezdrzewny. Do zdobienia kartek okolicznościowych, pudełek, albumów, tagów.

Świąteczne wzory arkuszy dostępne sezonowo - zapytaj handlowca.



Kartki okolicznościowe wykonane z kartonów w formacie A4: Kraft zielony i czerwony 275 g/m², papier scrapbookingowy Magia Świąt 01 i 03.

Kolekcja wzorów scrapbookingowych *Magia Świąt* to kolekcja stworzona nie tylko z myślą o tworzeniu prac związanych z okresem świątecznym i zimowym. Uniwersalność drugiej strony każdego arkusza umożliwia jego zastosowanie również w przypadku tworzenia projektów na takie okazje, jak urodziny czy rocznica.

Pojedynczo pakowane wzory - opakowanie 5 ark. 30,5x30,5 cm
Zestaw wzorów (po 1 ark. z rodzaju) - opakowanie 8 ark. 30,5x30,5 cm



Magia Świąt 03 | 208913



Magia Świąt 02 | 208912



Magia Świąt Zestaw | 208915

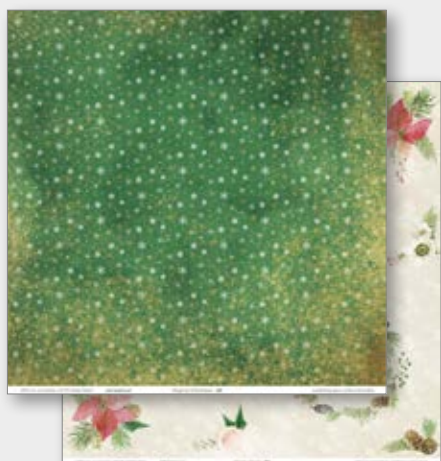

Magia Świąt 01 | 208911



Magia Świąt 04 | 208914





Kolekcja wzorów scrapbookingowych Retro Inspiracje została utrzymana w stonowanej kolorystyce. Grafiki na papierach przedstawiają romantyczne róże, bukiety, rowery w stylu retro, modne paski oraz pastelowe tła. Kolorystyczne dopasowanie wzorów zapewnia ich dowolne łączenie w ramach jednej kolekcji.

Pojedynczo pakowane wzory - opakowanie 5 ark. 30,5x30,5 cm
Zestaw wzorów (po 1 ark. z rodzaju) - opakowanie 8 ark. 30,5x30,5 cm



Retro Inspiracje Zestaw | 208909



Retro Inspiracje 04 | 208904



Retro Inspiracje 03 | 208903

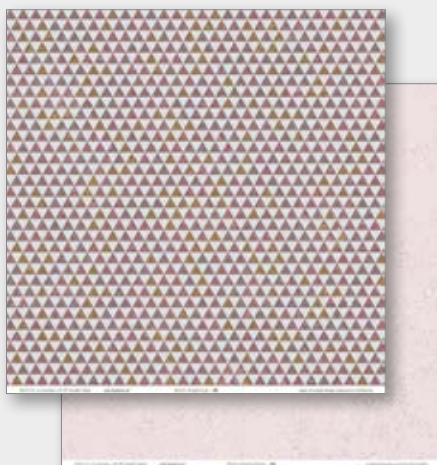

Retro Inspiracje 06 | 208906



Retro Inspiracje 05 | 208905



Retro Inspiracje 08 | 208908



Retro Inspiracje 01 | 208901

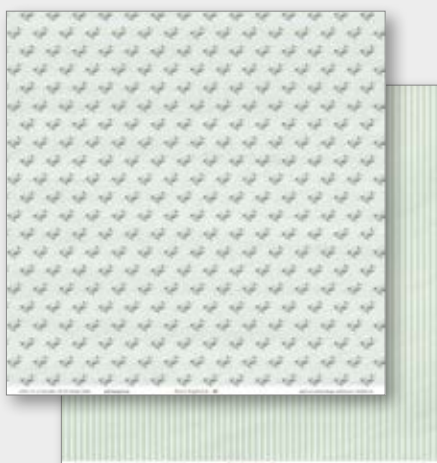

Retro Inspiracje 02 | 208902



Retro Inspiracje 07 | 208907

ALBUMY DO ZDOBIENIA

Uniwersalna baza do samodzielnego zdobienia umożliwi stworzenie albumu ze zdjęciami, pamiętnika, księgi gości, eleganckiego notatnika oraz realizacji innych indywidualnych projektów. Samodzielnie wykonany i ozdobiony album to doskonały pomysł na wyjątkowy prezent.

nowość

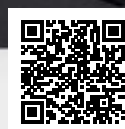
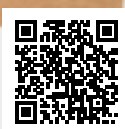

Album KRAFT ciemnobrązowy
205x205mm, 35 kartek
256004

Album KRAFT ciemnobrązowy
305x305mm, 35 kartek
256003

Album CZARNY
205x205mm, 35 kartek
256006

Album CZARNY
305x305mm, 35 kartek
256005



AKCESORIA DO ZDOBIENIA

Akcesoria do zdobienia to szeroka gama oryginalnych półproduktów dekoracyjnych do prac typu cardmaking, scrapbooking, home decor i wielu innych. Nadają niepowtarzalnego charakteru i stanowią idealne wykończenie samodzielnie tworzonych projektów.



Kostka samoprzylepna 3D
-kółka 2mm, 264 szt./op.
254020



Kryształki samoprzylepne CYFRY
18mm, 40 szt./op., srebrny*
251108



Kartki wykonane z kartonów
w formacie A4:
Iceland diamentowa biel 220 g/m²,
Millenium złoty 270 g/m².
Do zdobienia użyto: 252014



nowość

Kryształki samoprzylepne
KWIATY, 25 szt./op., różowy
251130



Ćwieki ozdobne KRYSTAŁKI
8mm, 24 szt./op., różowy, błękitny
251120



Ćwieki ozdobne PEREŁKI
6mm, 24 szt./op., kremowy
251119



Kryształki samoprzylepne
KWIATY, 16 szt./op., niebieski *
251114



nowość

Kryształki samoprzylepne SERCA
24 szt./op., różowy
251129



Kryształki samoprzylepne SERCA
35 szt./op., srebrny
251123



Kryształki samoprzylepne SERCA,
35 szt./op., różowy
251113



nowość

Kryształki samoprzylepne SERCA,
35 szt./op., czerwony
251125

AKCESORIA DO ZDOBIENIA

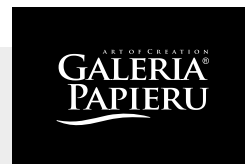

Tasiemki, zestaw biały
6 x 1,5 m
254031



Tasiemki, zestaw kremowy
6 x 1,5 m
254032



Tasiemki, zestaw srebrny
6 x 1 m
254028



Tasiemki, zestaw złoty
6 x 1 m
254029

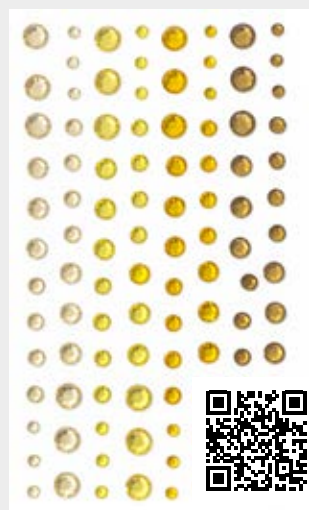

Kryształki samoprzylepne
3/4/5/6mm, 104 szt./op., żółty
251111



Kryształki samoprzylepne
3/4/5/6mm, 104 szt./op., zielony
251112



Kryształki samoprzylepne
3/4/5/6mm, 104 szt./op., niebieski
251109

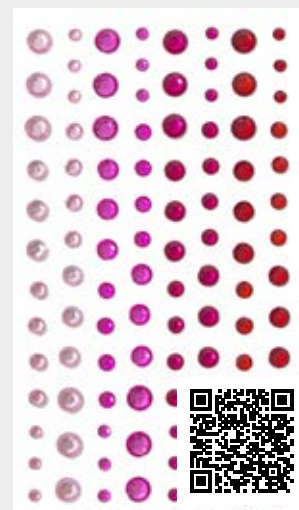

Kryształki samoprzylepne
3/4/5/6mm, 104 szt./op., czerwony
251110



Kryształki samoprzylepne
5mm, 50 szt./op., srebrny
251100



Kryształki samoprzylepne
5mm, 50 szt./op., jasnozielony
251128



Kryształki samoprzylepne
5mm, 50 szt./op., jasnoniebieski
251127

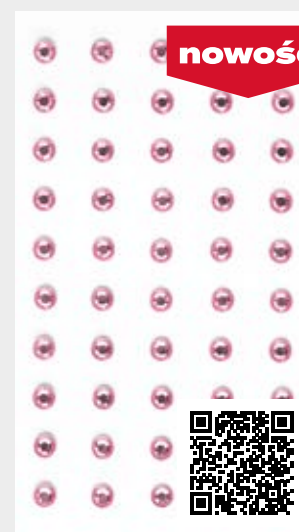

Kryształki samoprzylepne
5mm, 50 szt./op., jasnoróżowy
251126



Kartki wykonane z kartonów w formacie A4:
Plótno biały 230g/m², Gładki satynowany 210 g/m² w różnych kolorach,
Mix wzorów/Pastelowy róż, Mix brokatowy 03, Lustrzany srebrny 300 g/m².
Do zdobienia użyto: 252034, 252035, 251110, 251122.



Perłki samoprzylepne 3/5/6/7mm,
54 szt./op., biały
251101



Perłki samoprzylepne 3/5/6/7mm,
54 szt./op., różowy
251103



Perłki samoprzylepne 3/5/6/7mm,
54 szt./op., kremowy
251102



Samoprzylepne ozdoby
drewniane, zestaw BABY błękitny
253023

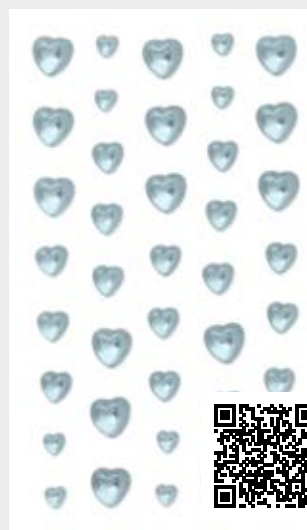

Perłki samoprzylepne SERCA
40 szt./op., błękitny
251122



Perłki samoprzylepne SERCA
40 szt./op., różowy
251121



Perłki samoprzylepne SERCA
40 szt./op., biały
251106



Samoprzylepne ozdoby
drewniane, zestaw BABY różowy
253022

AKCESORIA DO ZDOBIENIA

Samoprzylepne perełki w delikatnych kolorach i drobne papierowe kwiatki to doskonały dodatek do kartek wykonanych z kartonów w pastelowych kolorach.



Kwiaty papierowe NIEZAPOMINAJKI
50 szt./op., mix błękitny
252034



Kwiaty papierowe NIEZAPOMINAJKI
50 szt./op., mix lawendowy
252035



Kwiaty papierowe NIEZAPOMINAJKI
50 szt./op., biały
252032



Kwiaty papierowe NIEZAPOMINAJKI
50 szt./op., mix różowy
252033

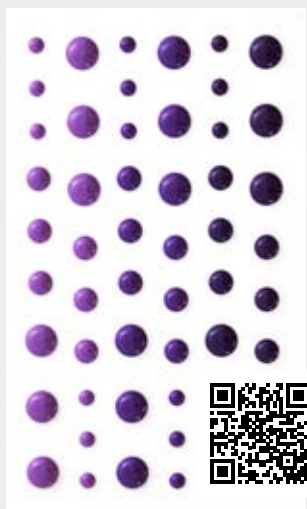

Emaliowane kropki samoprzylepne
4-7mm, 54 szt./op., fioletowy
251118



Emaliowane kropki samoprzylepne
4-7mm, 54 szt./op., czarny
251116



Kwiaty samoprzylepne papierowe
CYNIA, 6 szt./op., niebieski
252008

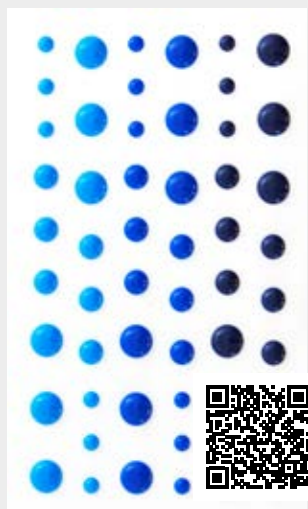

Emaliowane kropki samoprzylepne
4-7mm, 54 szt./op., niebieski
251117



*Kartki wykonane z kartonów w formacie A4:
Płótno biały 230 g/m², Gładki satynowy 210 g/m² różne kolory,
Mix brokaty 03, Lustrzany srebrny.
Do zdobienia użyto: 252035, 251110, 251103.*



Kwiaty samoprzylepne papierowe
RÓŻE 13 szt./op., biały
252027



Kwiaty samoprzylepne papierowe
RÓŻE 9 szt./op., biały
252039



Kwiaty samoprzylepne papierowe
CLEMATIS, 6 szt./op., biały
252014



Kwiaty samoprzylepne papierowe
DALIA, 6 szt./op., biały
252011



Kwiaty samoprzylepne papierowe
RÓŻE 13 szt./op., jasnoróżowy
252036



Kwiaty samoprzylepne papierowe
RÓŻE 9 szt./op., różowy
252041



Kwiaty samoprzylepne papierowe
CLEMATIS, 6 szt./op., różowy
252012



Kwiaty samoprzylepne papierowe
DALIA, 6 szt./op., szary
252010



Kwiaty samoprzylepne papierowe
RÓŻE 13 szt./op., brzoskwinowy
252026



Kwiaty samoprzylepne papierowe
RÓŻE 9 szt./op., kremowy
252040



Kwiaty samoprzylepne papierowe ,
CLEMATIS, 6 szt./op., beżowy
252013



Kwiaty samoprzylepne papierowe
DALIA, 6 szt./op., beżowy
252009

AKCESORIA DO ZDOBIENIA



Papierowe kwiatki samoprzylepne lub z łożyszką stanowią doskonały dodatek do kartek okolicznościowych.



Kwiaty samoprzylepne MAGNOLIA
materiałowe, 9 szt./op., biały
252019



Kwiaty papierowe BUKIECIK
TULIPANY, 10 szt./op., biały
252000



Kwiaty papierowe BUKIECIK
TULIPANY, 10 szt./op., różowy *
252001



Kwiaty papierowe BUKIECIK
TULIPANY, 10 szt./op., czerwony *
252002



Kwiaty papierowe BUKIECIK
RÓŻE, 12 szt./op., biały
252004



Kwiaty papierowe BUKIECIK
RÓŻE, 12 szt./op., kremowy
252003



Kwiaty papierowe BUKIECIK
RÓŻE, 12 szt./op., różowy
252006



Kwiaty papierowe BUKIECIK
RÓŻE, 12 szt./op., czerwony
252005



Kwiaty papierowe BUKIECIK
PIWONIA, 10 szt./op., biały
252029



Kwiaty papierowe BUKIECIK
PIWONIA, 10 szt./op., różowy
252028



Kartka wykonana z kartonu w formacie A4: Kraft ciemnożółty 230 g/m² i papieru scrapbookingowego 208907. Do zdobienia użyto: 252028, 253019.

Płócienne dodatki i elementy dekoracyjne w kolorze naturalnego drewna podkreślą naturalny charakter tworzonych prac.



Wiatraczek samoprzylepny płócienny, 4 szt./op., beżowy
252024



Kwiaty samoprzylepne płócienne KORONKA 4 szt./op., beżowy *
252023



Kwiaty płócienne BUKIECIK KALIA, 8 szt./op., beżowy
252025



Kwiaty płócienne BUKIECIK KALIA, 8 szt./op., biały
252031



nowość



Sznurki, zestaw 5 x 1m
254027



Samoprzylepne ozdoby drewniane, zestaw BABY
253021



Samoprzylepne ozdoby drewniane, zestaw DEKOR
253025



Samoprzylepne ozdoby drewniane, HOSTIA, 2 szt./op.
253024



Kartka okolicznościowa wykonana z kartonów w formacie A4: Czerpany biały 230g/m², Liście szary 250g/m². Do zdobienia użyto 251116, 253020.



Kwiaty papierowe PŁATKI 24 szt./op., mix pastelowy
252015



Kwiaty papierowe PŁATKI 24 szt./op., mix beżowy
252017



nowość



Samoprzylepne ozdoby drewniane, Ażurowe Serca, 9 szt./op.
253053



nowość



Samoprzylepne ozdoby drewniane, Ażurowe Owady, 9 szt./op.
253052



nowość



Samoprzylepne ozdoby drewniane, Ażurowe Love, 9 szt./op.
253054

AKCESORIA DO ZDOBIENIA

ART OF CREATION
**GALERIA
PAPIERU**

Samoprzylepne
napisy wyglądają
efektownie na kartkach
okolicznościowych.

Kartki wykonane z kartonów
Pepper 205218 i Millenium 200751 oraz papieru 208903.
Do zdobienia użyto: 253020, 253019, 253025, 251123, 252032.



Klamerki drewniane 25 mm,
25 szt./op., srebrny
253032



Klamerki drewniane 25 mm,
25 szt./op., złoty
253033



Klamerki drewniane 25 mm,
25 szt./op., biały
253031



Klamerki drewniane 25 mm,
25 szt./op.,
253034



Klamerki drewniane 47 mm,
12 szt./op., srebrny
253036



Klamerki drewniane 47 mm,
12 szt./op., złoty
253037



Klamerki drewniane 47 mm,
12 szt./op., biały
253035



Klamerki drewniane 47 mm,
12 szt./op.
253038



Klamerki drewniane 47mm,
12 szt./op., mix pastele
253010

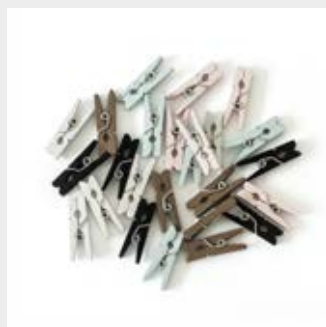

Klamerki drewniane 25mm,
25 szt./op., mix pastele i natura
253011

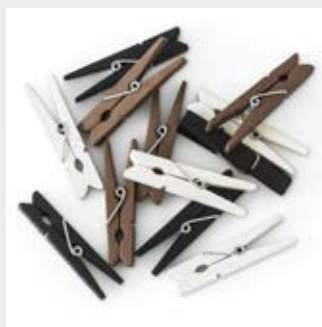

Klamerki drewniane 47mm,
12 szt./op., mix natura
253009



Klamerki drewniane 25mm,
25 szt./op., mix tęczyowy
253012

AKCESORIA DO ZDOBIENIA

Samoprzylepne napisy *Wesołych Świąt* w czterech kolorach i zestawy elementów dekoracyjnych w pudełku do zdobienia świątecznych kartek i prezentów.



Większa oferta produktów świątecznych dostępna sezonowo.

Kartki wykonane z kartonów w formacie A4:
Kraft ciemnobrzozy 230 g/m², Iceland czerwony 220 g/m², Brokatowy złoty 210 g/m².
Do zdobienia użyto: 253041, 253034, 254029, 254026, 253049, 251111.



Ozdoby drewniane, pudełko ŚWIĘTA 2, 45 szt./op.
253029



Ozdoby drewniane, pudełko CHOINKI, 45 szt./op.
253049

nowość



Napisy drewniane samoprzylepne Wesołych Świąt, biały, 5szt./op.
253042



Napisy drewniane samoprzylepne Wesołych Świąt, 5szt./op.
253039

nowość



Ozdoby drewniane ŚWIĘTA 3, 45 szt./op.
253043

nowość



Ozdoby drewniane CHOINKA i RENIFERY, 30 szt./op.
253044



Napisy drewniane samoprzylepne Wesołych Świąt, srebrny, 4 szt./op.
253040



Napisy drewniane samoprzylepne Wesołych Świąt, złoty, 4 szt./op.
253041

AKCESORIA DO ZDOBIENIA

Pudełka z tematycznie dobranymi elementami dekoracyjnymi pozwolą na stworzenie wielu indywidualnych projektów.



Ozdoby drewniane
LITERY 13mm, 86 szt./op.

253017



Napisy drewniane samoprzylepne
ZAPROSZENIE, 6 szt./op.

253020



Napisy drewniane samoprzylepne
W DNIU ŚLUBU, 4 szt./op.

253019



Napisy drewniane samoprzylepne
MOC ŻYCZEŃ, 5 szt./op.

253051

nowość



Ozdoby drewniane, pudełko
FLAMING, 40 szt./op.

253056

nowość



Ozdoby drewniane, pudełko
MOTYLE, 20 szt./op.

253026



Ozdoby drewniane, pudełko
KLUCZE, 30 szt./op.

253014

nowość



Ozdoby drewniane, pudełko
SERCA 35 szt./op.

253047



Ozdoby drewniane, pudełko
MORZE, 45 szt./op.

253001

nowość



Ozdoby drewniane, pudełko
OGRÓD, 45 szt./op.

253050



Ozdoby drewniane, pudełko
ŚLUB, 45 szt./op.

253002



Ozdoby drewniane, pudełko
URODZINY, 45 szt./op.

253003



Ozdoby drewniane, pudełko
ŚNIEŻYNKI, 20 szt./op.

253018



Ozdoby drewniane, pudełko
JESIEŃ, 45 szt./op.*

253030



Ozdoby drewniane, pudełko
PTAKI i MOTYLE, 27 szt./op.

253027



Ozdoby drewniane, pudełko
SOWY i KWIATY, 27 szt./op.

253028

ETYKIETY I NAKLEJKI

Doskonałe do zdobienia kartek okolicznościowych, pudełek, torebek na prezenty oraz opisywania zawartości słoików i pojemników do przechowywania.

nowość



Papier samoprzylepny kraftowy A4,
10 szt./op.

254030



*Etykiety Kraft
w arkuszach
w formacie A4 i A5
lub gotowe
wycięte wzory.*



Papier samoprzylepny kraftowy A5,
12 szt./op.

254008



Etykiety samoprzylepne kraftowe,
32 szt./op.

254002

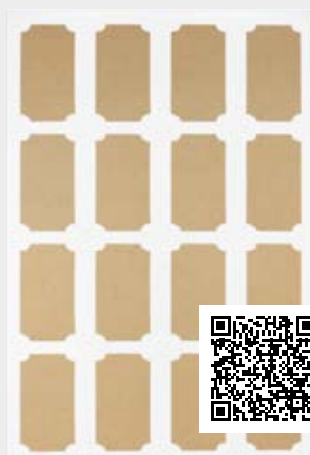

Etykiety samoprzylepne kraftowe
4,5x2,5 cm, 32 szt./op.

254019



Tagi Nature ciemnobrązowy
5 szt./op.

256002



Arkusz samoprzylepny korkowy A5,
4 szt./op.

254007



Etykiety samoprzylepne korkowe,
16 szt./op.

254003



Ozdoby korkowe samoprzylepne
SERCA, 15 szt./op.*

254005



Ozdoby korkowe samoprzylepne
GWIAZDY, 12 szt./op.

254006

nowość

TOREBKI I NAKLEJKI

Torebki Kraft z ozdobnymi metalicznymi wzorami do pakowania prezentów na różne okazje.



Torebki papierowe Kraft srebrne kropki 33x10x24 5szt./op.
257002



Torebki papierowe Kraft srebrne kropki 25x10x20 5szt./op.
257004



Torebki papierowe Kraft złote kropki 33x10x24 5szt./op.
257001



Torebki papierowe Kraft złote kropki 25x10x20 5szt./op.
257003

Naklejki ze wzorami na różne okazje. W opakowaniu kilka arkuszy jednego lub dwóch zestawów wzorów.



Naklejki OGRÓD, 4 arkusze 120x180mm (76szt.)
254033



Naklejki PODRÓŻE, 4 arkusze 120x180mm (48szt.)
254036



Naklejki ŚWIĘTA, 4 arkusze 120x180mm (56szt.)
254034



Naklejki URODZINY, 4 arkusze 120x180mm (56szt.)
254035



Naklejki LITERY i CYFRY złote, 4 arkusze 115 x 150mm
254038



Naklejki LITERY i CYFRY mix kolorów, 6 arkuszy 230x122mm
254037

W opakowaniu 6 różnych kolorów i wzorów czcionek naklejek Litery i Cyfry mix kolorów.

Naklejki ze wzorami do zdobienia albumów, kartek okolicznościowych, notesów, pudełek.

TABLICE I AKCESORIA KREDOWE

Tablice kredowe łączą w sobie doskonałą jakość materiałów oraz wygodę użytkowania. Można zapisać na nich wszystkie ważne informacje. Taka forma komunikacji z pewnością przykuje i zwróci uwagę klientów lub domowników. Dostępne w różnych kształtach i formatach. Możliwe zastosowanie: jako tablica reklamowa w biurze, restauracji, hotelu czy kawiarni.



Arkusz samoprzylepny kredowy A5,
4 szt./op.
254009



Etykiety samoprzylepne kredowe,
16 szt./op.
254004



Marker kredowy,
1 szt./op. biały
255002



Klamerki kredowe, KSZTAŁTY,
5 szt./op.
253013

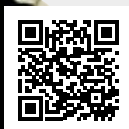

Tablica kredowa SZYLD
260x190mm, 1 szt./op.
255000



Tablice magnetyczne
zestaw DYMEK 3 szt. 22x17cm *
255012



Tablice korkowe
zestaw DYMEK 3 szt. 22x17cm
255011



Tablica kredowa TELEFON
255x230mm, 1 szt./op.
255003

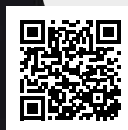

Tablica kredowa JABŁKO
225x255mm, 1 szt./op.
255004



Tablica kredowa DRZEWKO
202x240mm, 1 szt./op.
255001

TABLICE KORKOWE, KREDOWE, MAGNETYCZNE



Tablica Domek bez zestawu montażowego.

Tablica kredowa
DOMEK z białą ramą 60x75cm
255013

Funkcjonalne i dekoracyjne tablice z powierzchnią korkową lub magnetyczną do przyczepiania ważnych informacji, zdjęć oraz zapisywania notatek za pomocą kredy lub specjalnego markera. Dzięki oryginalnej formie będą ozdobą każdego wnętrza.

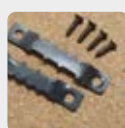

Dołączony zestaw montażowy.

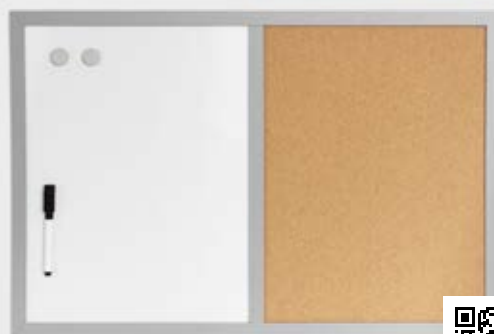

Tablica 2w1 suchościernalno-
magnetyczna i korkowa 60x40cm
255008

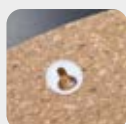

Wmontowany w tablicę haczyk.



Tablica korkowa DYMEK prostokąt z białą obwódką 44x29cm
255016

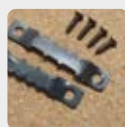

Dołączony zestaw montażowy.

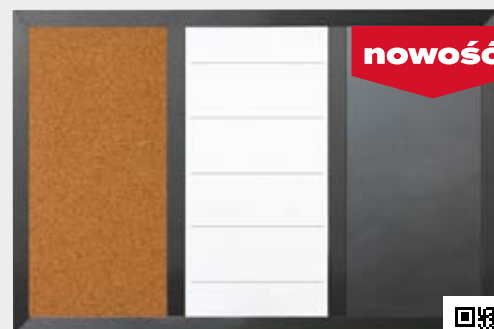

Tablica 3w1 korkowa, suchościernalna i kredowo-magnet. 60x40cm
255014

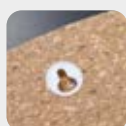

Wmontowany w tablicę haczyk.



Tablica korkowa DYMEK prostokąt z szarą obwódką 44x29cm
255015

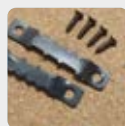

Dołączony zestaw montażowy.



Tablica 2w1 kredowo-magnetyczna i korkowa w ramie 60x40cm
255017

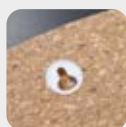

Wmontowany w tablicę haczyk.



Tablica korkowa DYMEK owalny z czarną obwódką 44x29cm
255006

MINTRA

Daily



KIESZONKOWY NOTATNIK REPORTERSKI

Twój praktyczny codziennik

Koło notatnik Daily

format: B7, otwierany do góry
rodzaj liniatury: linia

Okładka

- jednokolorowa tekturowa okładka, otwierana od góry
- na okładce znajduje się miejsce tytułowe
- przednia i tylna okładka ze sztywnego papieru

Papier

- gramatura 56g
- kartki w kolorze białym

Oprawa

- pojedynczy grzbiet metalowy z oczkiem zamykającym

Codziennie zbieramy wiele informacji. Miej zawsze pod ręką **kieszonkowy notatnik Daily**, aby te najważniejsze takie jak oryginalny pomysł, innowacyjna koncepcja czy idealne rozwiązanie nie uleciały z pamięci. Niewielki, poręczny i niebywale lekki format notatnika zmieści się w kieszeni i małej torebce - możesz zabrać go wszędzie.



Format	Ilość kartek	Rodzaj liniatury	Perforacja	Ilość w opak. zbiorczym	kod
B7	75	linia	nie	5	90635

Sprzedawane w zestawach po 5 sztuk / mix kolorów.



Koło notatnik GOLDEN & SILVER

dwa formaty: A5, A6
rodzaj liniatury: linia

Okładka

- przezroczysta okładka z wysokiej jakości polipropylenu
- okładka z zaokrąglonymi rogami
- elastyczny pasek spinający notatnik

Papier

- gramatura 80g
- papier bezdrzewny (wood free)
- kartki w kolorze kości słoniowej lub białym

Oprawa

- wysokiej jakości podwójny, złoty lub srebrny grzbiet metalowy

Piękne notatniki z nutą szlachetnego kruszcu.

Seria stworzona dla Twojej przyjemności. Notatniki w kolorze imitującym złoto lub srebro. Odpowiednio dobrane kolorystycznie elementy notatnika sprawią, że będzie on biżuterią na Twoim biurku.



Pudełko ekspozycyjne z notatnikami w tym samym formacie w dwóch kolorach - dostępne przy zamówieniu opakowania zbiorczego.

Format	Ilość kartek	Rodzaj liniatury	Perforacja	Ilość w opak. zbiorczym	kod
A5	80	linia	nie	40	92648
A6	80	linia	nie	40	92652

MINTRA / NOTATNIKI I TECZKI

JUMBO

Koło notatnik JUMBO

dwa formaty: A4, A5
dwa rodzaje liniatur: linia lub kratka
szeroka gama kolorystyczna okładek

Okładka

- sztywna, polipropylenowa okładka z zaokrąglonymi rogami

Papier

- gramatura 80g
- białość papieru 170 (CIE)
- kartki z perforacją i otworami umożliwiającymi wpięcie do segregatora (format A4 - 4 dziurki)
- marginies na brzegu kartki

Oprawa

- wysokiej jakości pojedynczy grzbiet metalowy z oczkiem zamykającym

Przekładki

- kartonowe przekładki
- na każdej przekładce plastikowa etykieta umożliwiająca oznaczenie wybranej części notatnika

Indeks

- indeks na każdej przekładce

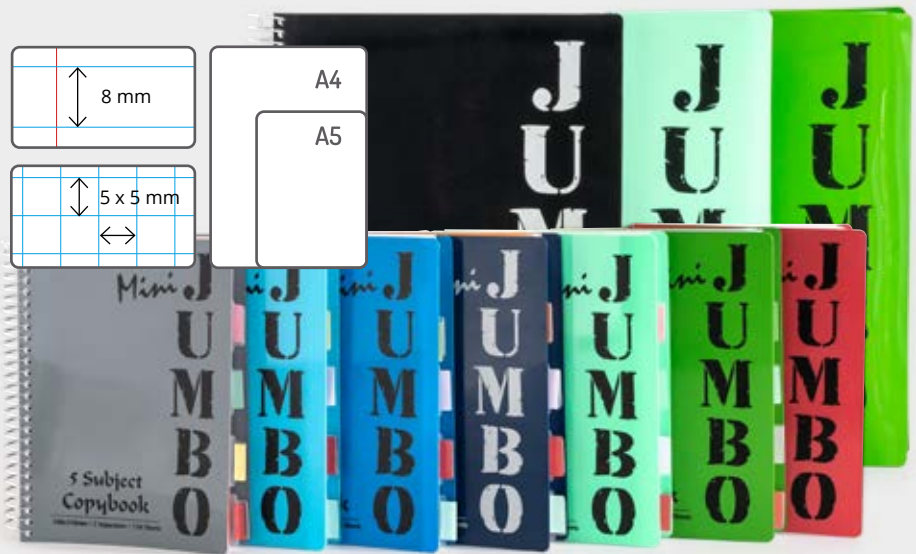

Koło notatnik JUMBO

Format	Ilość kartek	Rodzaj liniatury	Perforacja	Przekładki	Ilość w opak. zbiorczym	Kolor			
						ciemnozielony	czarny	czerwony	jasnozielony
A4	90	kratka	tak	3	36	982162*	-	-	982166
A4	150	linia	tak	5	24	-	982133*	982134*	-



Koło notatnik MINI JUMBO

Format	Ilość kartek	Rodzaj liniatury	Perforacja	Przekładki	Ilość w opak. zbiorczym	Kolor						
						białoczerwony	ciemnozielony	czerwony	granatowy	jasnozielony	niebieski	stalowy
A5	150	linia	nie	5	24	982141	982142	982144	982145	982146	982147	982148



Koło notatnik NINETIS

trzy formaty: A5, A6, A7
rodzaj liniatury: kratka, linia
sześć kolorów okładek

Okładka

- przednia i tylna okładka z miękkiego, przezroczystego polipropylenu w sześciu kolorach
- okładka zamykana plastikowym klipsem

Papier

- gramatura 70g
- papier bezdrzewny (wood free)
- kartki w kolorze okładki
- liniatura w ramce w kolorze okładki

Oprawa

- podwójny, biały grzbiet metalowy wysokiej jakości

Pudełko ekspozycyjne z notatnikami w różnych kolorach pozwala na wygodną i praktyczną prezentację notesów - dostępne przy zamówieniu opakowania zbiorczego.



Poczuj się jak dziecko.

Seria 90's to eksplozja kolorów wydostająca się z każdego elementu notatnika. Okładka, kartki i liniatura to różne odcienie tego samego koloru. Zamknięta forma przypominająca z wyglądu niewielką książeczkę doskonale sprawdzi się jako notes na adresy lub pamiętnik dla dziecka. Funkcjonalne zapięcie na zatrzask zabezpieczy notatnik przed otwarciem i pognieceniem, nawet gdy schowasz go do plecaka lub torebki.



Format	Ilość kartek	Rodzaj liniatury	Perforacja	Ilość w opak. zbiorczym	kod
A5	90	kratka	nie	24	90826
A6	90	kratka	nie	24	90827
A7 dwupak	90	linia	nie	24	90598

MINTRA

BIG

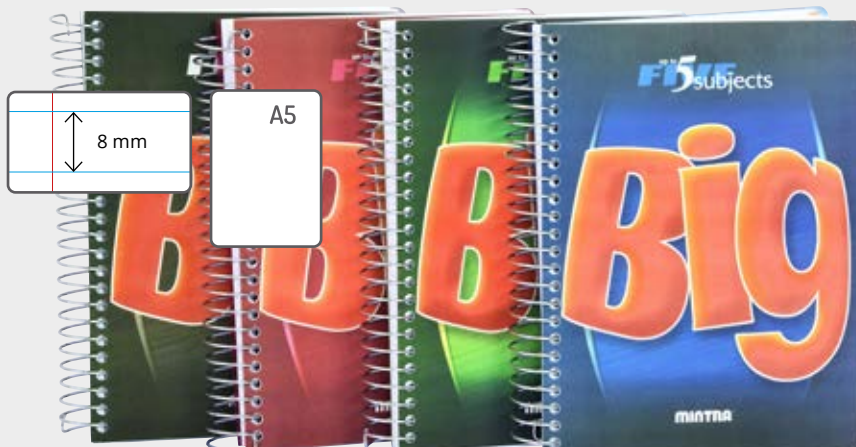

Koło notatnik BIG

format A5
rodzaj liniatury: linia
cztery kolory okładek

Okładka

- przednia i tylna okładka z najwyższej jakości polipropylenu
- okładka z zaokrąglonymi rogami
- okładka w różnych kolorach z nadrukiem

Papier

- gramatura 80g
- białość papieru 170 (CIE)
- kartki z perforacją i otworami umożliwiającymi wpięcie do segregatora - 2 dziurki
- margines na brzegu kartki

Oprawa

- wysokiej jakości pojedynczy grzbiet metalowy z oczkiem zamykającym

Przekładki

- sztuczne, plastikowe przekładki z kolorowymi wypustkami
- możliwość wpinania przekładek w dowolnym miejscu

Indeks

- dane personalne na pierwszej stronie

ZAWSZE WYSTARCZY MIEJSCA NA NOTATKI

Obszerne notatniki w linii w formacie A5.

Idealne jako zeszyt dla ucznia i studenta.

Szeroki margines to dodatkowe miejsce na zapiski.

Kartki z perforacją ułatwiają estetyczne wyrwanie strony, a specjalne dziurki umożliwiają wpięcie do segregatora.



Format	Ilość kartek	Rodzaj liniatury	Perforacja	Przekładki	Ilość w opak. zbiorczym	Kolor			
						ciemnozielony	czerwony	granatowy	zielony
A5	160	linia	tak	4	12	982461	982462	982463	982464

SMOOTH

COLLECTION



Koło notatnik SMOOTH

dwa różne formaty: A4
rodzaj liniatury: kratka
cztery kolory okładek

Okładka

- sztuczna okładka polipropylenowa
- okładka z przezroczystego tworzywa z kolorowymi elementami

Papier

- gramatura 80g
- białość papieru 170 (CIE)
- margines na brzegu kartki

Oprawa

- wysokiej jakości pojedynczy grzbiet metalowy z oczkiem zamykającym

Przekładki

- plastikowe przekładki
- możliwość wpinania przekładek w dowolnym miejscu

Indeks

- spis działów na pierwszej stronie

Dostosuj notes do swoich potrzeb dzięki wyjmowanym przekładkom. Podziel go na działy. Spisujesz przepisy kulinarne - podziel go według kategorii dań, jesteś studentem lub uczniem - podziel go według zajęć, a może już pracujesz - podziel go według zadań. Jeden notatnik, a tak wiele zastosowań.



Format	Ilość kartek	Rodzaj liniatury	Perforacja	Przekładki	Ilość w opak. zbiorczym	Kolor			
						czerwony	fioletowy	pomarańczowy	zielony
A4	150	kratka	nie	6	24	982251*	982252	982254	982255*

Vivid

Koło notatnik VIVID

format: 24 x 16,5 mm
rodzaj liniatury: linia lub kratka

Okładka

- przednia i tylna okładka wykonana z polipropylenu
- okładka z zaokrąglonymi rogami
- przednia okładka z nowoczesnym zielono różowym wzorem

Papier

- gramatura 56g

Oprawa

- wysokiej jakości podwójny grzbiet metalowy z oczkiem zamykającym

Przekładki

- 5 kolorowych, plastikowych przekładek z funkcjonalną kieszonką i spersonalizowanymi kartami z możliwością wpinania w dowolnym miejscu
- plastikowa linijka z możliwością wpinania w dowolnym miejscu

Indeks

- dane personalne na pierwszej stronie

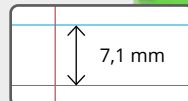
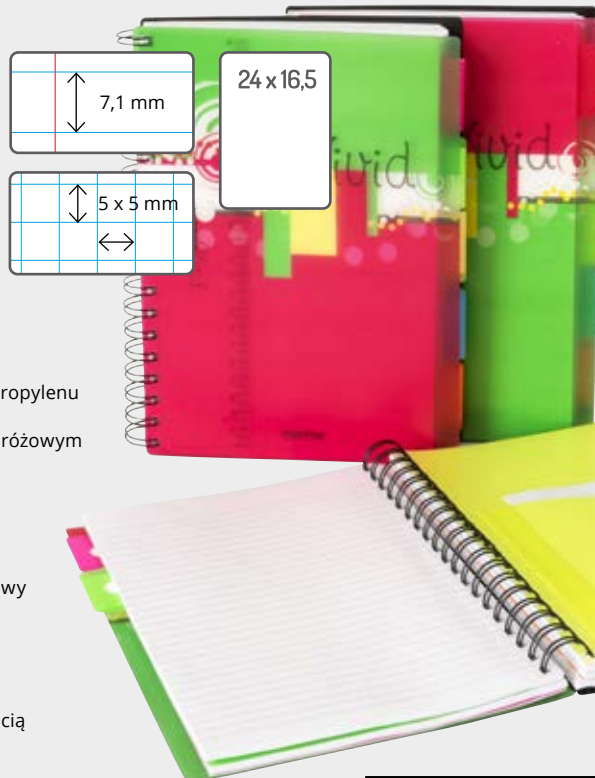

24 x 16,5

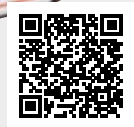
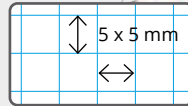

Format	Ilość kartek	Rodzaj liniatury	Perforacja	Ilość w opak. zbiorczym	kod
24x16,5	200	linia	tak	40	90877
24x16,5	200	kratka	tak	40	90853

Batique®

Koło notatnik BATIQUE

format: A5
rodzaj liniatury: linia

Okładka

- przód: sztywna okładka polipropylenowa z motywem kwiatowym
- tył: sztywna, tekturowa okładka z papierową kieszonką
- elastyczny pasek spinający koło notatnik

Papier

- gramatura 56 g

Oprawa

- wysokiej jakości pojedynczy grzbiet metalowy z oczkiem zamykającym

Przekładki

- plastikowa linijka z możliwością wpięcia w dowolnym miejscu

Indeks

- dane personalne na pierwszej stronie

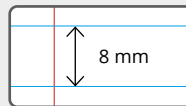

A5

Stylowy koło notatnik i teczka w kwiatowe wzory.

Roślinny motyw zainspiruje Cię do własnych niepowtarzalnych rysunków i notatek oraz pobudzi wyobraźnię. Wytrzymała i trwała okładka świetnie sprawdzi się także poza domem lub biurem.



Format	Ilość kartek	Rodzaj liniatury	Perforacja	Ilość w opak. zbiorczym	kod
A5	100	linia	tak	40	98508

Teczka ofertowa BATIQUE Display Book

- wykonana z polipropylenu
- format A4
- 30 przezroczystych kieszeni na dokumenty

Format	Ilość kieszonek na dokumenty	Ilość w opak. zbiorczym	kod
A4	30	40	929541



MINTRA

Lights[®] COLLECTION



Koło notatnik LIGHTS

trzy różne formaty: A4, A5, A6
dwa rodzaje liniatur: linia lub kratka
pięć kolorów okładek

Okładka

- przednia i tylna okładka polipropylenowa z wytłoczonymi liniami
- okładka z przezroczystego, kolorowego tworzywa

Papier

- gramatura 80g
- białość papieru 170 (CIE)
- kartki z perforacją i otworami umożliwiającymi wpięcie do segregatora (format A4 - 4 dziurki)
- marginies na brzegu kartki (format A4, A5)

Oprawa

- wysokiej jakości pojedynczy grzbiet metalowy z oczkiem zamykającym

Przekładki

- plastikowe przekładki
- możliwość wpinania przekładek w dowolnym miejscu

Indeks

- dane personalne na pierwszej stronie

*Piękne kolory przykuwające uwagę.
Jaki jest Twój ulubiony kolor?*



Format	Ilość kartek	Rodzaj liniatury	Perforacja	Przekładki	Ilość w opak. zbiorczym	Kolor				
						fioletowy	niebieski	pomarańczowy	różowy	zielony
A4	150	linia	Tak	6	24	-	982272*	982273*	982274*	982275*
A4	150	kratka	Tak	6	24	-	-	982303*	982304*	982305*
A5	150	linia	Tak	6	24	982281	982282	982283	982284	982285
A6	150	linia	nie	6	24	982291	982292	982293	982294	982295

Excluso[®]



Wyjątkowa seria zeszytów w formacie A4. Intensywne kolory pozwalają szybko odnaleźć zeszyt z poszukiwaną zawartością.

Koło notatnik Excluso

format A4
rodzaj liniatury: linia
siedem kolorów okładek

Okładka

- przednia i tylna okładka z elastycznego polipropylenu
- okładka z zaokrąglonymi rogami
- okładka w różnych kolorach z nadrukiem

Papier

- gramatura 80g
- białość papieru 170 (CIE)
- marginies na brzegu kartki

Oprawa

- podwójny grzbiet metalowy wysokiej jakości



Format	Ilość kartek	Rodzaj liniatury	Perforacja	Przekładki	Ilość w opak. zbiorczym	Kolor						
						czerwony	granatowy	niebieski	pomarańczowy	różowy	zielony	żółty
A4	72	linia	nie	nie	40	983311	983312	983313*	983314	983315*	983316	983317

MINTRA / NOTATNIKI I TECZKI

THE Orange WAVE

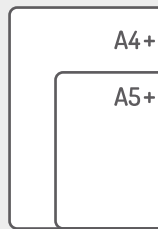
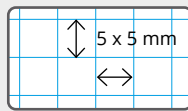

Koło notatnik ORANGE

dwa formaty: A4+ i A5+
format strony po wyrwaniu wzdłuż perforacji A4 i A5
rodzaj liniatury: kratka

Okładka

- przednia i tylna okładka wykonana z polipropylenu otrzymanego w wyniku recyklingu
- okładka z zaokrąglonymi rogami
- okładka z nowoczesnym czarno-pomarańczowym wzorem
- elastyczny pasek przymocowany do okładki spinający całość notatnika

Papier

- gramatura 80g
- białość papieru 170 (CIE)
- kartki z perforacją i otworami umożliwiającymi wpięcie do segregatora (format A4 - 4 dziurki, A5 - 2 dziurki) margines na brzegu kartki

Oprawa

- wysokiej jakości podwójny, czarny grzbiet metalowy

Przekładki

- plastikowe przekładki
- możliwość wpinania przekładek w dowolnym miejscu
- plastikowa linijka

Format	Ilość kartek	Rodzaj liniatury	Perforacja	Przekładki	Ilość w opak. zbiorczym	kod
A4+	90	kratka	tak	1	12	98287
A4+	120	kratka	tak	3	10	98288
A4+	150	kratka	tak	5	8	98289
A5+	90	kratka	tak	1	12	98292
A5+	150	kratka	tak	5	8	98293*



Seria Orange Wave powstała z myślą o ciągle zmieniającej się równowadze termicznej naszej planety i efekcie cieplarnianym powstającym w wyniku zanieczyszczeń przedostających się do atmosfery. Do produkcji okładek zeszytów i teczek wykorzystano polipropylem w 100% odzyskany w wyniku procesu recyklingu.

Teczki ofertowe ORANGE



Tworzywo w 100% uzyskane w wyniku recyklingu.



Kształt kieszonek ułatwiający umieszczenie dokumentu.



3 Flap Folder

- teczka wykonana z polipropylenu
- format A4
- pojemność do 50 kartek
- elastyczny pasek zabezpieczający dokumenty przed wypadnięciem

Format	Ilość kieszonek na dokumenty	Ilość w opak. zbiorczym	kod
A4	1	36	93000

Easy Sheet Holder

- teczka wykonana z polipropylenu
- format A4
- 6 przezroczystych kieszeni na dokumenty

Format	Ilość kieszonek na dokumenty	Ilość w opak. zbiorczym	kod
A4	6	36	93056

Expanding File

- teczka harmonijkowa
- wykonana z polipropylenu
- format A4
- 6 przezroczystych, rozszerzanych kieszeni na dokumenty
- elastyczny pasek zabezpieczający dokumenty przed wypadnięciem

Format	Ilość kieszonek na dokumenty	Ilość w opak. zbiorczym	kod
A4	6	6	93009

MINTRA

COLLECTION
Lines[®]



Koło notatnik LINES

trzy różne formaty: A4, A5, A6
rodzaj liniatury: linia
pięć kolorów okładek

Okładka

- przednia i tylna okładka z najwyższej jakości wytłoczonego kolorowego polipropylenu

Papier

- gramatura 80g
- białość papieru 170 (CIE)
- kartki z perforacją i otworami umożliwiającymi wpięcie do segregatora

Oprawa

- wysokiej jakości pojedynczy grzbiet metalowy z oczkiem zamykającym

Przekładki

- plastikowe przekładki
- możliwość wpinania przekładek w dowolnym miejscu

Indeks

- dane personalne na pierwszej stronie



Piękne notesy w stonowanych, pastelowych kolorach. Wyjmowane przekładki pozwalają podzielić notes według upodobań. Prawdziwa elegancja na Twoim biurku.

*Notuj i rysuj!
Miejsca nie zabraknie.*



Format	Ilość kartek	Rodzaj liniatury	Perforacja	Przekładki	Ilość w opak. zbiorczym	Kolor				
						ciemno-zielony	granatowy	różowy	szary	żółty
A4	150	linia	tak	6	24	982321	982322	982323*	982324	982325
A5	150	linia	tak	6	24	982331	982332	982333	982334	982335
A6	150	linia	nie	6	24	982341	982342	982343	982344*	-

STEEL CLASS[®]
COLLECTION

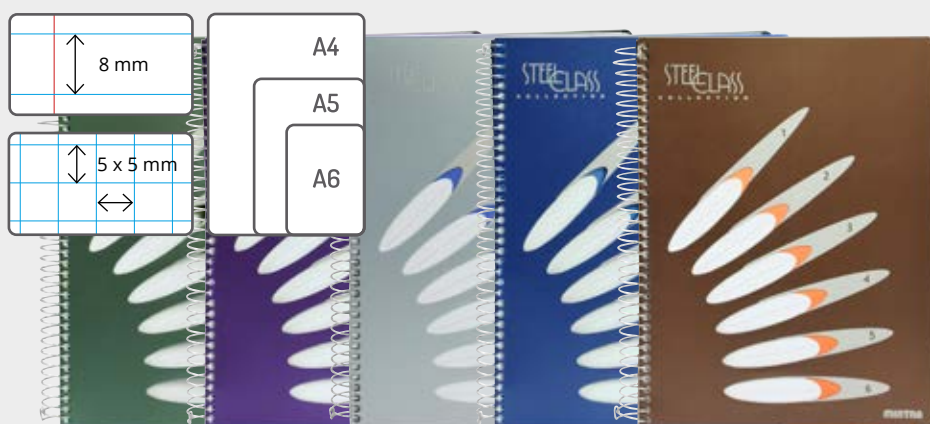

Koło notatnik STEEL CLASS

trzy różne formaty: A4, A5, A6
dwa rodzaje liniatur: linia lub kratka
pięć kolorów okładek

Okładka

- przednia i tylna okładka z metalicznego polipropylenu

Papier

- gramatura 80g
- białość papieru 170 (CIE)
- margines na brzegu kartki (format A4, A5)

Oprawa

- wysokiej jakości pojedynczy grzbiet metalowy z oczkiem zamykającym

Przekładki

- plastikowe przekładki
- możliwość wpinania przekładek w dowolnym miejscu

Indeks

- spis działów i dane personalne na pierwszej stronie

MODERN
LOOK



Format	Ilość kartek	Rodzaj liniatury	Perforacja	Przekładki	Ilość w opak. zbiorczym	Kolor				
						brązowy	fioletowy	granatowy	szary	zielony
A4	150	kratka	nie	6	24	982401*	-	-	-	-
A5	150	kratka	nie	6	24	982411	982412	-	982414*	982415
A6	150	linia	nie	6	24	982391*	982392	982393	982394	982395

Koło notatnik ECONIL

dwa formaty: 24 x 15 cm i A6
rodzaj liniatury: linia, kratka

Okładka

- przednia i tylna okładka wykonana z ekologicznego materiału wytwarzanego z pozostałości trzciny cukrowej

Papier

- gramatura 70 g
- wykonany z trzciny cukrowej
- kartki z perforacją (format 24x15cm)

Oprawa

- wysokiej jakości pojedynczy grzbiet metalowy z oczkiem zamykającym

Przekładki

- przekładka wykonana ze sztywnego papieru, z papierową kieszonką po obu stronach

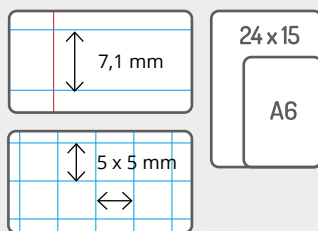

**KOŁONOTATNIKI
ECONIL**
- bo pisanie leży
w Twojej naturze



Format	Ilość kartek	Rodzaj liniatury	Perforacja	Ilość w opak. zbiorczym	kod
24x15	80	linia	tak	24	93007
24x15	80	kratka	tak	24	96496
A6	80	linia	nie	24	97065
A6	80	kratka	nie	24	96519

Z myślą o środowisku naturalnym.

ECO%

Koło notatnik ECO%

format: A4
rodzaj liniatury: linia
cztery kolory okładek

Okładka

- przednia i tylna okładka wykonana z ekologicznego materiału odzyskanego w 75% w wyniku recyklingu
- okładka z zaokrąglonymi rogami
- dotychczasowe miejsce na zamocowanie długopisu

Papier

- gramatura 70g
- ekologiczny papier wykonany z trzciny cukrowej

Oprawa

- podwójny grzbiet metalowy wysokiej jakości

Indeks

- dane personalne na pierwszej stronie

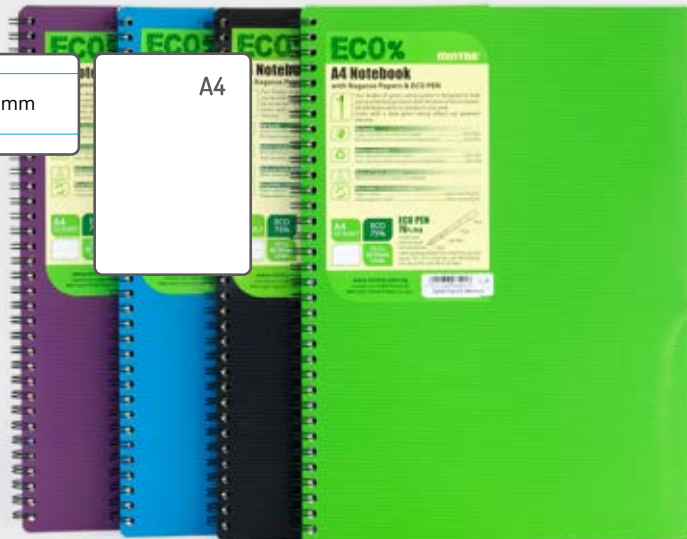
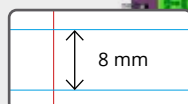

Seria **ECO%** została stworzona z myślą o odbiorcach świadomych ekologicznie, którym nie jest obojętne środowisko naturalne. **ECO%** to seria eleganckich notatników i teczek wyprodukowanych z wykorzystaniem przetworzonych odpadów rolniczych. Okładki zeszytów i teczek powstały z materiałów odzyskanych w 75% w wyniku procesu recyklingu.

Dlaczego ECO%?

Papier wykonany z przetworzonych włókien trzciny cukrowej. Materiały użyte do produkcji okładek powstały w wyniku procesu recyklingu.



Format	Ilość kartek	Rodzaj liniatury	Perforacja	Ilość w opak. zbiorczym	Kolor			
					czarny	fioletowy	niebieski	zielony
A4	80	linia	nie	24	945292*	945293	945294	945295



**OCHRONA
DRZEW
100%**



MINTRA

ECO%

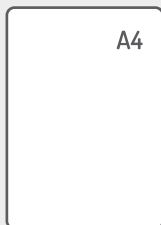

A4

MEDAL EUROPEJSKI



Seria ekologicznych notatników i teczek ofertowych Mintra ECO wyróżniona została prestiżową nagrodą potwierdzającą europejski standard i wysoką jakość produktów.

Okładki wykonane z plastiku PLA

Plastik pochodzenia roślinnego, produkowany z trzciny cukrowej i innych upraw zawierających skrobię. Naturalnie przezroczysty, dzięki czemu łatwo go zabarwić na różne kolory. Produkty z PLA ulegają całkowitemu rozkładowi w temperaturze 50 - 60°C, przy wilgotności 80 - 90% w ciągu 60 - 90 dni.

3 Flap Folder

- teczka wykonana w 40% z materiałów odzyskanych w wyniku procesu recyklingu
- w teczce znajduje się wymienny notes A4 (50 kartkowy)
- tylna okładka wyposażona w przegródkę na dokumenty
- format A4, zamykana na gumkę
- z boku teczki znajduje się miejsce na długopis
- dostępne w pięciu kolorach: zielony, fioletowy, niebieski, czarny, brązowy



Kształt kieszonek ułatwia umieszczanie dokumentu.



Format	Ilość kieszonek na dokumenty	Ilość w opak. zbiorczym	Kolor				
			brązowy	czarny	fioletowy	niebieski	zielony
A4	6	30	929550	929549	929548	929547	929546

ECO%

Easy Sheet Holder

- teczka wykonana z materiałów ekologicznych
- format A4
- 6 przezroczystych kieszeni na dokumenty



Kształt kieszonek ułatwia umieszczanie dokumentu.



Format	Ilość kieszonek na dokumenty	Ilość w opak. zbiorczym	Kolor			
			brązowy	czarny	niebieski	zielony
A4	6	30	945241	94242	945244	945245

MINTRA / NOTATNIKI I TECZKI



Teczka ofertowa SMOOTH 3 Flap Folder

- wykonana z przezroczystego polipropylenu
- format A4
- pojemność do 50 kartek
- elastyczny pasek zabezpieczający dokumenty przed wypadnięciem

Eleganckie teczki SMOOTH z gładkiego, półprzezroczystego tworzywa o matowym wykończeniu. Rozszerzane boki pozwalają na przechowanie w teczce do 50 arkuszy papieru.



Rozszerzane boki teczki SMOOTH.



Format	Ilość kieszonek na dokumenty	Ilość w opak. zbiorczym	Kolor				
			czerwony	fioletowy	niebieski	pomarańczowy	zielony
A4	1	25	921051	921052	921053	921054	921055

TECZKI ANTYBAKTERYJNE DISPLAY BOOK

Teczka antybakteryjna Display Book

- polipropylenowe tworzywo
- powłoka antybakteryjna z jonami srebra
- przezroczyste kieszenie na 20 lub 40 dokumentów
- kolory: biały, różowy
- format A4

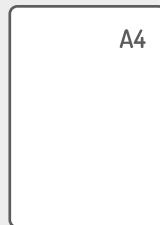

99%
Ag+
Powerful
Antibacterial

**ZDOLNOŚĆ ANTYBAKTERYJNA
TECZEK WYNOŚI 99%**



Wytlaczany wzór nie pozwoli pomylić teczek antybakteryjnych z żadnymi innymi.

Miękkie i elastyczne, bez obawy można je zwinąć.



Format	Ilość kieszonek na dokumenty	Kolor	
		biały	różowy
A4	20	972001*	-
A4	40	974001*	974003*

KREDKI OŁÓWKOWE

Kredki ołówkowe Heykka Classy

Kredki ołówkowe w 14 lub 26 kolorach, wykonane z najwyższej jakości drewna topoli, są niezwykle lekkie i łatwe w temperowaniu. Ułożone na plastikowej tacce, pomagającej utrzymać kredki w porządku.

- wytrzymały i odporny na złamania grafit klejony na całej długości kredki
- wysokiej jakości pigmenty gwarantują nasycone kolory oraz doskonałe właściwości kryjące
- ergonomiczny, trójkątny przekrój kredki
- średnica grafitu 4 mm lub 5 mm
- złota i srebrna kredka w zestawie Classy
- temperówka dołączona do opakowania



Kredki ołówkowe Classy 12+2 szt. 609007



Kredki ołówkowe Classy 24+2 szt. 609008



Kredki ołówkowe Heykka Jumbo

Kredki ołówkowe w 12 wyrazistych i nasyconych kolorach, wykonane z najwyższej jakości drewna topoli, są niezwykle lekkie i łatwe w temperowaniu. Trójkątny przekrój kredki oraz optymalna grubość znacznie ułatwiają trzymanie jej w dłoni, dzięki czemu dzieci w wieku przedszkolnym i wczesnoszkolnym będą się nimi posługiwały bez trudności.



Kredki ołówkowe Jumbo 12 szt. 609001



KREDKI DWUSTRONNE

Kredki dwustronne Heykka Classy

Kredki ołówkowe w 24 lub 48 kolorach, wykonane z najwyższej jakości drewna topoli, są niezwykle lekkie i łatwe w temperowaniu. Ułożone na plastikowej tacce, pomagającej utrzymać kredki w porządku.

- wytrzymały i odporny na złamania grafit klejony na całej długości kredki
- wysokiej jakości pigmenty gwarantują nasycone kolory oraz doskonałe właściwości kryjące
- ergonomiczny, trójkątny przekrój kredki
- średnica grafitu 4 mm
- złota i srebrna kredka w zestawie
- temperówka dołączona do opakowania



Kredki ołówkowe dwustronne Classy 12 szt. 609009



Kredki ołówkowe dwustronne Classy 24 szt. 609010

nowość

Kredki ołówkowe dwustronne to dwa razy większy wybór kolorów kredek w opakowaniu.

12 kredek - 24 kolory

24 kredki - 48 kolorów

Szeroka gama nasyconych i pastelowych odcieni zapewni lepsze dopasowanie kolorów w wielu pracach.



KREDKI ŚWIECOWE

Kredki świecowe Heykka Classy

Kredki świecowe w 12 lub 24 intensywnych i doskonale kryjących kolorach. Wykonane na bazie wysokiej jakości pigmentów i nie kruszących się wosków.

- bezzapachowe i nietoksyczne
- nasycone kolory oraz doskonałe właściwości kryjące
- każda kredka owinięta jest papierową otuliną, dzięki której ręce i ubrania pozostają czyste



Kredki świecowe
Classy 24 szt. 610102



Kredki świecowe
Classy 12 szt. 610101



Kredki świecowe Heykka Jumbo

Wytrzymałe kredki świecowe Jumbo w 12 kolorach. Odpowiednia budowa kredki dopasowana do rączek małych artystów pozwala na rozwijanie manualnych zdolności. Średnica 11 mm oraz niezwykła lekkość sprzyjają ćwiczeniom nadgarstka, a także ułatwiają prowadzenie linii i wypełnianie kształtów.

- bezzapachowe i nietoksyczne
- nasycone kolory oraz doskonałe właściwości kryjące
- każda kredka owinięta jest papierową otuliną, dzięki której ręce i ubrania pozostają czyste



Kredki świecowe
Jumbo 12 szt. 610401

Kredki Jumbo są idealne by rozpocząć przygodę z rysowaniem. Odpowiednia grubość kredki pozwala kreślić łagodne i jednolite linie.



KREDKI ŚWIECOWE

Kredki świecowe Heykka Twister

Kredki świecowe Twister w 12 nasyconych kolorach o doskonałych właściwościach kryjących. System Twist Up pozwala na łatwe i szybkie wykręcenie wkładu. Stworzone z myślą o dziecięcej wyobraźni i kreatywności, zapewnią doskonałą zabawę małym artystom. Plastikowa osłonka nie tylko chroni ręce przed zabrudzeniem, ale również zabezpiecza kredkę przed złamaniem.

- bezzapachowe i nietoksyczne
- nasycone kolory oraz doskonałe właściwości kryjące
- wygodna i wykręcana obudowa typu Twist Up
- okrągły kształt i lekkość zapewniają wygodę podczas malowania



Kredki świecowe
Twister 12 szt. 610201



Wykręcaj i maluj.

System Twist Up pozwala na łatwe i szybkie wykręcenie kredki.

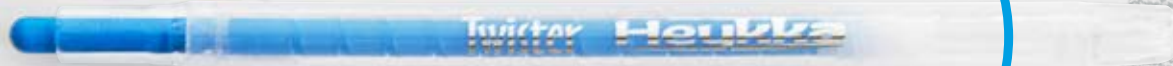

Wysoka wydajność - wkład na całej długości kredki.



Intensywne kolory kredek Twister docenią zarówno dorośli, jak i dzieci. Lekkość prowadzenia kredki na papierze zapewnia niezwykle komfort rysowania.

Kredki żelowe Heykka Silky

Żelowe i wykręcane kredki w 12 intensywnych kolorach. Idealne do eksperymentowania i łączenia ze sobą różnych technik malowania. Możesz nimi rysować, rozcierać je palcami uzyskując efekt suchej pasteli lub za pomocą pędzelka i wody sprawić, że obrazek będzie wyglądał jak namalowany akwarelą! Plastikowa osłonka nie tylko chroni ręce przed zabrudzeniem, ale również zabezpiecza kredkę przed złamaniem.

- bezzapachowe i nietoksyczne
- nasycone kolory oraz doskonałe właściwości kryjące
- wygodna i wykręcana obudowa typu Twist Up
- okrągły kształt i lekkość zapewniają wygodę podczas malowania



Kredki żelowe
Silky 12 szt. 610301



Uruchom wyobraźnię z kredkami Silky. Rysuj, rozcieraj, maluj i wyjdź poza schematy.



Skuwka zabezpiecza końcówkę kredki przed zabrudzeniami lecz nie jest niezbędna, **kredka nie wysycha!**



ZAKREŚLACZE

Zakreślacz Heykka Linea

Niezwykle uniwersalny - można używać go do podkreślania tekstu na praktycznie wszystkich rodzajach papieru. Pozostawiony bez skuwki nie wysycha nawet przez 12 godzin, co znacznie zwiększa jego wydajność i komfort użytkowania. Posiada nieblaknący tusz, odporny na działanie światła słonecznego. Zakreślacz dostępny jest w 10 kolorach: żółtym, różowym, pomarańczowym, jasnozielonym, zielonym, niebieskim, czerwonym, fioletowym, pastelowym żółtym oraz jasnopomarańczowym.

- bezzapachowy i nietoksyczny
- grubość linii: 1-5 mm
- nie rozmazuje wydruków atramentowych



Zakreślacz Linea, display 36 szt. 611509



Zakreślacz Linea, opakowanie uzupełniające 10 szt.



Opakowanie uzupełniające zawiera 10 sztuk zakreślaczy jednego koloru.



nowość



Zakreślacz Linea, mix kolorów pastelowych 4 szt. 611164



nowość



Zakreślacz Linea, mix kolorów intensywnych 4 szt. 611174



Heykka®

OŁÓWKI STELLO

Ołówki HB z gumką **Heykka Stello**

Ołówki z delikatnym metalicznym połyskiem o twardości HB doskonale nadają się do pisania, szkicowania i kreślenia. Wykonane z najwyższej jakości drewna topoli są niezwykle lekkie i łatwe w temperowaniu.

- wytrzymały i odporny na złamania grafit klejony na całej długości ołówka
- gumka bez PVC i szkodliwych ftalanów
- średnica grafitu 2,2 mm

Anti-Break Thick Leads

- klejenie grafitu na całej długości ołówka zapewnia wysoką odporność na złamania.

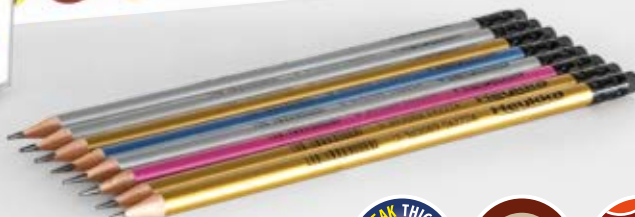

Ołówek Stello,
display 72 szt. 609006

**nowość****nowość**

Ołówki HB **Heykka Stello**

Ołówki z delikatnym metalicznym połyskiem o twardości HB doskonale nadają się do pisania, szkicowania i kreślenia. Wykonane z najwyższej jakości drewna topoli są niezwykle lekkie i łatwe w temperowaniu.

- wytrzymały i odporny na złamania grafit klejony na całej długości ołówka
- średnica grafitu 2,2 mm

Ołówki Stello HB heksagonalne,
czerwony i złoty

2 szt/opak. 609013

Ołówki Stello HB heksagonalne,
granatowy i srebrny

2 szt/opak. 609012



OŁÓWKI JUMBO

nowość

Ołówki HB Heykka Jumbo

Ołówki o trójkątnym przekroju oraz optymalnej grubości ułatwiający trzymanie ich w dłoni dzieciom w wieku przedszkolnym i wczesnoszkolnym podczas nauki pisania. Wykonane z najwyższej jakości drewna topoli są lekkie i łatwe w temperowaniu.

- wytrzymały i odporny na złamania grafit klejony na całej długości ołówka
- średnica grafitu 4 mm
- temperówka dołączona do opakowania



Ołówki Jumbo trójkątne z temperówką
3 wzory/opak. 609011



Nauka pisania
wymaga ćwiczeń
i większego zestawu
ołówków.





LAMINATORY I FOLIE DLA POLIGRAFII



*Folia
Digital Stamping*

*Laminator
Excelam Eco 355*

Folie laminacyjne rolowe
- polipropylenowe
- poliestrowe

Laminatory
Excelam Hot II
355 Q / 655 Q

METALIZOWANIE WYDRUKÓW CYFROWYCH LAMINACJA FOLIAMI TERMICZNYMI

*W ofercie również szeroki wybór laminatorów i folii rolowych
o różnej gramaturze i szerokości roli od 250 mm do 1010 mm!*

Więcej informacji na stronie hanami.com.pl





SZTUKA TRANSFERU

URZĄDZENIA I MATERIAŁY DO WYKONYWANIA NADRUKÓW

Grawerton jest działem ARGO S.A. specjalizującym się w dystrybucji materiałów i urządzeń służących do wykonywania nadruków technologią sublimacji. Jest to najbardziej efektywna i ekonomiczna technologia produkcji bardzo szerokiej gamy personalizowanych produktów w niskich i średnich nakładach. Skontaktuj się z nami i rozszerz swoją działalność o zupełnie nową gałąź biznesu!



DRUKARKI PRASY TRANSFEROWE MATERIAŁY DO NADRUKU

AKCESORIA
SZKOLENIA

www.grawerton.pl



POLSKA |

www.grawerton.pl
biuro@grawerton.pl
58 55 43 515

EXPORT |

www.grawerton.pl/en/
export@grawerton.pl
(+48) 58 55 43 569

INDEKS ALFABETYCZNY

A		K			
Albumy do zdobienia	151	Kartony do oprawy	62-63	Oprawa ręczna	66
Akcesoria do zdobienia	152-163	Kartony ozdobne	107-123	Organizer na biurko Prestige	93
Akcesoria do laminacji	52, 54-55	Kasetki na pieniądze	102	P	
Akcesoria do komputera	94	Kawa Segafredo	96-97	Papeteria	130
Apteczki	100	Kieszonki magnetyczne	92	Papier origami	141
Arkusze barwne A4	131	Kieszonki na płyty CD	67	Papier ozdobny	106
Arkusze do oliwienia	6	Kieszonki samoprzylepne	67	Papier photo	140
Artykuły BHP	103	Klipsy archiwizujące	67	Papier transferowy	140
B		Klipsy do identyfikatorów	89	Papiery scrapbookingowe	149-150
Bindownice:		Kobra Compactor	24	Podkładki pod mysz	94
- do grzbietów plastikowych	56-61	Kobra gilotyny	81	Prezentery	92
- do grzbietów drutowych	60-61, 69-70	Kobra niszczarki	7-35	S	
- kanałowe	73	Kobra trymer	84	Samoprzylepne listwy na monitor	95
Bindownice		Koperty ozdobne	124-129	Spirale RoCo	71
- tabele danych technicznych	59, 70	Kostka do bigowania	143	Szafki na klucze	102
Brystole	141	Kredki ołówkowe	176-177	Światłówki do testerów	88
C		Kredki świecowe	178-179	T	
Carrier papierowy	52	Kredki żelowe	180	Tablice do bigowania	143
Compactor C-500	24	L		Tablice i akcesoria kredowe	164-165
D		Laminatory biurowe	48-52	Taśmy do holderów	89
Dyplomy	132-137	Laminatory biurowe		Teczki antybakteryjne	175
Dziurkacze archiwizacyjne	86	- tabela danych technicznych	52	Teczki na dokumenty	169-175
Dziurkacze szczelinowe	87	Laminatory rolowe	184	Teczki na dyplomy	138-139
E		Listwy wsuwane	66	Termobindownice	74
Etykiety samoprzylepne	140	Listwy zatraskowe	66	Termookładki	75
F		M		Testery banknotów	88
Folie do drukarek i ksero	64-65	Magnetyczne punkty mocujące	92	Torebki	163
Folie samoprzylepne do drukarek	64	Materiały eksploatacyjne do:		Trymery	84
Folie laminacyjne	54-55	- bindowania	62-66	Trymery	
Folie Prestige do bindowania	62	- laminacji	52, 54-55	- tabela danych technicznych	85
G		- termobindowania	75	W	
Galeria Papieru	104-165	Maty do cięcia	142-143	Wallner bindownice	57-59, 69
Gilotyny	76-83	Metaliczna folia barwiąca	55	Wallner laminatory	50, 52
Gilotyny		Mindra - notatniki i teczki	166-175	Wallner niszczarki	36-47
- tabela danych technicznych	83	N		Wizytowniki stojące	92
Greenbindery	66	Nacinarka do kartobów Kobra Flexpack	25	Wpinki do segregatorów	67
Grzbiety drutowe	71	Niszczarki	7-47	Wycinaki wielofunkcyjne	87
Grzbiety plastikowe	66	Niszczarki Kobra		Z	
H		- tabela danych tech.	26-35	Zakreślacze	181
Heykka - kredki, ołówki, zakreślacze	176-183	Niszczarki Wallner		Zaokrąglacze narożników	87
Holdery do kart plastikowych	90-91	- tabela danych tech.	45-47	Zawieszki do bagażu	91
I		Notatniki	166-173	Zawieszki do kalendarzy	71
Identyfikatory	90-91	O		Zawieszki do kluczy	102
		Ołówki	182-183	Zegary	98
		Okładki do bindowania	62-63	Zszywacze archiwizacyjne	86
		Okładki do dyplomów	138-139	Zszywki	86
		Okładki kanałowe	72-73		
		Olej do niszczarek	6, 43		
		Oprawa drutowa	71		
		Oprawa kanałowa	72-73		

Wszystkie urządzenia elektryczne prezentowane w katalogu są przystosowane do zasilania napięciem 230V. Wszystkie dane techniczne i wymiary są podane w przybliżeniu. Producent zastrzega sobie możliwość wprowadzenia modyfikacji w rozwiązaniach technicznych i wzornictwie. Niniejszy katalog jest informacją handlową i nie może być uznawany za ofertę w rozumieniu art. 66, ust.1 Kodeksu Cywilnego. Stanowi on zaproszenie do rokowań handlowych w rozumieniu art. 71 Kodeksu Cywilnego. Katalog przeznaczony jest dla szerokiego kręgu dystrybutorów oraz klientów instytucjonalnych. W katalogu wykorzystano zdjęcia własne, z serwisu: stock.adobe.com oraz na licencji CC0.



Katalog towarów Argo S.A. dostępny jest również w wersji elektronicznej na argo.pl

KOBRA

WALLNER

HANAMI

MINTRA

GALERIA PAPIERU

Grawerton

Heykka



BAMBOU

KOBRA®

NAGRODZONY
MEDALEM
EUROPEJSKIM 2021



BEZDOTYKOWY DOZOWNIK DO DEZYNFEKCJI RĄK

HIPNOTYZUJĄCY JAK KOBRA
CHROMOWANA STAL
ZMIENNOKSZTAŁTNA FORMA
OPCJA WYŚWIETLANIA LOGO TWOJEJ FIRMY
BEZDOTYKOWE DOZOWANIE PŁYNU



IDEALNE ROZWIĄZANIE DLA LUKSUSOWYCH BUDYNKÓW I SKLEPÓW, LOTNISK,
POCZEKALNI, KASYN, HOTELI, RESORTÓW, RESTAURACJI, BARÓW, DOMÓW,
APARTAMENTÓW, KLUBÓW FITNESS, MUZEÓW, TEATRÓW, BIUR I WSZYSTKICH
INNYCH LOKALI OFERUJĄCYCH SWOIM KLIENTOM EKSKLUZYWNE DOZNANIA.

LŚNIĄCY. NOWOCZESNY. FUTURYSTYCZNY. SPERSONALIZOWANY.



GDAŃSK 80-393
ul. Krynicka 1,
tel.: 58 55 43 555
fax: 58 55 43 500
handlowy@argo.pl

Oddział WARSZAWA 02-784
ul. Janowskiego 9,
tel.: 22 648 03 48 lub 49
fax: 22 648 03 50
warszawa@argo.pl

www.argo.pl

Sprzedaż wyłącznie poprzez
sieć Partnerów Handlowych ARGO S.A.
na terenie całego kraju.

ARGO S.A. posiada certyfikat
Systemu Zarządzania Jakością
zgodny z normą PN-ISO 9001:2015